

Schwimmbadkatalog 2016/2017



| | | |
|------------------------------|--|---------|
| Polyesterbecken | Fertigschwimmbecken Marina/Livorno | 4 |
| Systemsteinbecken | Achensee Schwimmbecken | 12 |
| | Einzelprodukte | 15 |
| | Treppen für Styroporsteinbecken | 16 |
| Stahlmantelbecken | Con Zero - Pool Systeme ohne Beton | 26 |
| | Rundbecken Milano | 30 |
| | Ovalformbecken Toscana | 35 |
| | Achtformbecken Elba | 40 |
| | Poolset Flexi | 44 |
| Schwimmbeckenzubehör | Bodenschutzvlies | 45 |
| | Teichfolien | 46 |
| | Sonderauskleidungen | 48 |
| | Ersatzauskleidungen | 49 |
| | gewebeverstärkte Folien | 56 |
| | Beckenrandsteine | 61 |
| Einbauteile | Einbauteile aus Kunststoff | 68 |
| | Einbauteile aus Edelstahl | 72 |
| | Einbauteile aus Rotguss | 74 |
| | Scheinwerfer aus Kunststoff | 75 |
| | LED-Scheinwerfer aus Kunststoff | 77 |
| | Scheinwerfer aus Edelstahl | 80 |
| | Scheinwerfer aus Rotguss | 81 |
| | Dekorationsleuchten | 83 |
| Wasserattraktionen | Einbau-Gegenstrom-Anlagen Kunststoff | 85 |
| | Einhänge-Gegenstrom-Anlagen Kunststoff | 87 |
| | Einbau-Gegenstrom-Anlagen Rotguss | 89 |
| | Schwallduschen und Zubehör | 90 |
| Filteranlagen | Sandfilteranlagen | 92 |
| | Kartuschenfilteranlagen | 99 |
| | Filterkessel/Zubehör | 100 |
| | Ventile, Filtermaterial | 101 |
| | Filterpumpen | 102 |
| | Filtersteuerungen | 110 |
| | Filterabdeckungen | 112 |
| Wassererwärmung | Soladur-S-Solarabsorber | 115 |
| | Zubehör Soladur, Solarsteuerungen | 117 |
| | OKU Solarabsorber | 118 |
| | Wärmetauscher | 120 |
| | Elektroheizer, Zubehör | 123 |
| | Wärmepumpen | 124 |
| Abdeckungen | Rollschutz | 129 |
| | Safetop | 130 |
| | Winterabdeckungen HP Premium | 131 |
| | Solarabdeckungen Lupo | 134 |
| | Aufwickelvorrichtungen | 136 |
| | Cabrio Dome | 137 |
| Wasseraufbereitung | Wasserpflegemittel | 141,143 |
| | Wasseranalyse | 142 |
| | Dosierschleusen | 150 |
| | Salzelektrolyse, Zubehör | 151 |
| | UV-Entkeimung | 155 |
| | Mess- & Regelanlagen | 153,157 |
| Zubehör und Reinigung | Leitern | 160 |
| | Duschen & Duschtassen | 164 |
| | automatische Schwimmbadreinger | 166 |
| | Reinigung manuell, Thermometer | 169 |
| | Schwimmbadschlauch und Zubehör | 171 |
| | PVC Fittinge, Rohre und Schläuche | 173 |
| | FlexFit Fittinge | 175 |



POLYESTERBECKEN

hobby pool

Polyesterbecken

Qualitätsgeprüfte GFK-Becken



Material

Glasfaserverstärktes Polyester als Grundmaterial ist seit vielen Jahren im Boots- und auch im Schwimmbadbau etabliert und hat sich hervorragend bewährt.

Die glatte Oberfläche ist sehr pflegeleicht. Das Material selbst zeichnet sich durch eine hohe Eigenstabilität und Steifigkeit aus.

Die Oberfläche ist angenehm und warm auf der Haut, angeformte Treppeneinstiege ermöglichen einen bequemen Zugang ins Becken.

QUALITÄT

Das Innere des Schwimmbeckens besteht aus sieben Schichten. Jede Schicht übernimmt eine bestimmte Funktion. Im Verbund sind sie für die einzigartigen Eigenschaften des Pools verantwortlich.

Die ersten beiden poolinnenseitigen Schichten sorgen für einen farbbehaltenden, pflegeleichten und hautsympathischen Pool. Die erste, hochdichte Farb-Trägerschicht ist UV-beständig und resistent gegenüber vielen Chemikalien und Kosmetika. Ihre Langzeitbeständigkeit gegen Ausbleichen ist Ergebnis jahrelanger Zusammenarbeit mit dem AVK (Arbeitsgemeinschaft verstärkte Kunststoffe) und strengen Verarbeitungs-Richtlinien. Die zweite Schicht macht das Becken spürbar glatter. Da Schmutz, Algen oder Kalkablagerungen auf der glatten Oberfläche keine Chance haben, ist sie pflegeleicht und hautsympathisch. Kratzer oder Beschädigungen lassen sich bei Bedarf leicht auspolieren. Die glänzende, glatte Oberfläche lässt den Pool auch nach vielen Jahren frisch und gut aussehen.



| Beckenfarben Marina und Livorno | | | |
|---------------------------------|----------|------|---------|
| | | | |
| weiß | meerblau | sand | papyrus |

| Farbenkombination | | | | |
|-------------------|-------------------------------------|----------------|----------------------|------------------------------|
| Beckenfarbe | weiß | meerblau | sand | papyrus |
| Stufenfarbe | weiß, meerblau, papyrus, sand | meerblau, weiß | sand, beige, weiß | papyrus, weiß, silbergrau |

Weitere Farben auf Anfrage erhältlich

Fertigschwimmbecken Marina

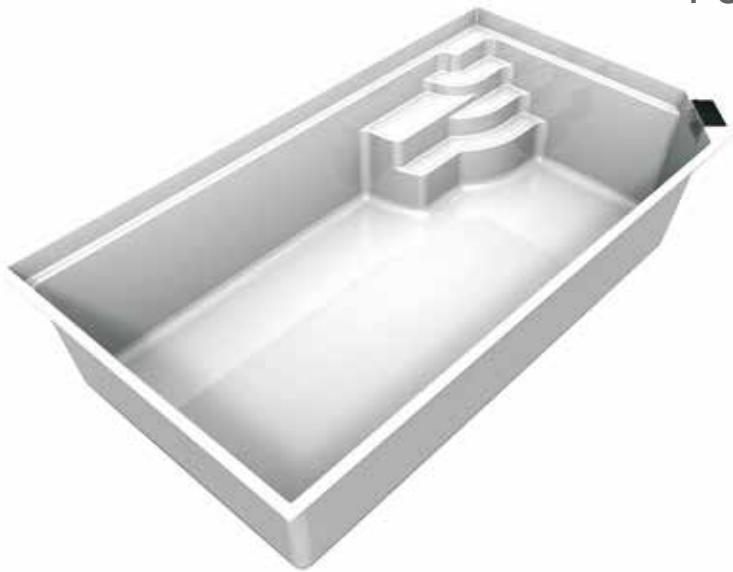

- 4-stufige Badetreppe mit rutschhemmend profilierter Oberfläche in der Ecke, Sitzstufe
- Becken mit 30 mm Isolierung im Boden und Schaumstreben in der Seitenwand
- Stahlverstärkungen in Längs- und Seitenwänden
- Inklusive Sicherheitsrolladenkante – Becken nur für Oberflurrollladen geeignet
- Bodenablaufmulde.

Fertigschwimmbecken Marina

| Bezeichnung | Größe | Art. Nr. | UVP* € |
|--|--------------------|---------------|-------------|
| Marina 600, weiß | 590 x 320 x 140 cm | A 501.340.150 | 10.129,00 € |
| Marina 600, meerblau, sand oder papyrus | 590 x 320 x 140 cm | A 501.340.151 | 10.499,00 € |
| Marina 750, weiß | 750 x 320 x 140 cm | A 501.340.152 | 11.529,00 € |
| Marina 750, meerblau, sand oder papyrus | 750 x 320 x 140 cm | A 501.340.153 | 11.879,00 € |
| Marina 900, weiß | 900 x 320 x 140 cm | A 501.340.158 | 12.599,00 € |
| Marina 900, meerblau, sand oder papyrus | 900 x 320 x 140 cm | A 501.340.155 | 12.959,00 € |
| Aufpreis für Stufen farblich abgesetzt | | A 501.340.164 | 229,95 € |
| Frachtkosten Marina innerhalb Deutschland (Festland) | | | 1.869,00 € |

Beckenfarben Marina und Livorno

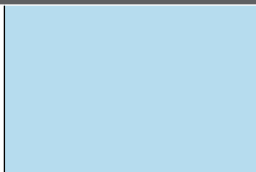
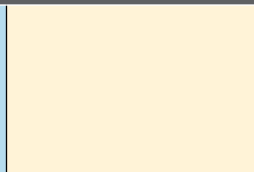
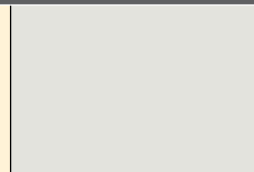
| | | | |
|--|---|---|--|
|  |  |  |  |
| weiß | meerblau | sand | papyrus |

Weitere Farben auf Anfrage erhältlich



| Zubehör | Art. Nr. | UVP* € |
|---|---------------|----------|
| Einbauteilepaket bestehend aus 1 Breitmaulskimmer Kunststoff, 2 Düsen Kunststoff, 1 Bodenablauf Rotguss 90°, Deckel rechteckig weiß. Aus- schnitte sind vor Ort auf der Baustelle auszuführen. | C 501.340.192 | 649,00 € |

ACHTUNG! Bitte lesen Sie vor dem Kauf die Kaufinformationen sowie die Sicherheitshinweise auf Seite 182

Technikschächte, Rollladenabdeckungen und weiteres Zubehör auf Anfrage

Fertigschwimmbecken Livorno 640/740



- 4-stufige Römertreppe mit rutschhemmend profilierter Oberfläche und Sitzstufe.
- Becken mit 30 mm Isolierung im Boden und Schaumstreben in der Seitenwand
- Stahlverstrebungen in Längs- und Seitenwänden
- Inklusive Sicherheitsrolladenkante – Becken nur für Oberflurrollladen geeignet

Fertigschwimmbecken Livorno 640

| Bezeichnung | Größe | Art. Nr. | UVP* € |
|---|--------------------|---------------|-------------|
| Livorno 640, weiß | 640 x 320 x 150 cm | A 501.340.154 | 10.699,00 € |
| Livorno 640 in den Farben meerblau, sand, papyrus | 640 x 320 x 150 cm | A 501.340.154 | 10.999,00 € |
| Livorno 740, weiß | 740 x 320 x 150 cm | A 501.340.149 | 11.499,00 € |
| Livorno 740 in den Farben meerblau, sand, papyrus | 740 x 320 x 150 cm | A 501.340.149 | 11.799,00 € |
| Aufpreis für Stufen farblich abgesetzt | | A 501.340.166 | 149,95 € |
| Aufpreis für Wandisolierung 30 mm Livorno 640 | | A 501.340.156 | 2.049,00 € |
| Aufpreis für Wandisolierung 30 mm Livorno 740 | | A 501.340.148 | 2.309,00 € |
| Ausschnitte für Scheinwerfer und Gegenstromanlagen (pro Stück) | | A 501.340.190 | 149,95 € |
| Ausschnitte für zusätzliche Düsen, Ablauf oder Luftregler (pro Stück) | | A 501.340.191 | 54,95 € |
| Frachtkosten innerhalb Deutschland (Festland) | | | 1.869,00 € |

Beckenfarben Livorno

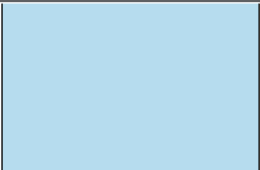
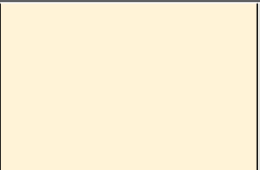
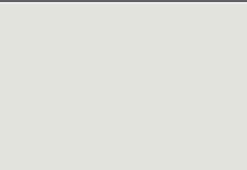
| | | | |
|--|---|---|--|
|  |  |  |  |
| weiß | meerblau | sand | papyrus |

Weitere Farben auf Anfrage erhältlich



| Zubehör | Art. Nr. | UVP* € |
|--|---------------|----------|
| Einbauteilepaket bestehend aus 1 Breitmaulskimmer Kunststoff, 2 Düsen Kunststoff, 1 Bodenablauf Rotguss 90°, Deckel rechteckig weiß. | C 501.340.192 | 649,00 € |

ACHTUNG! Bitte lesen Sie vor dem Kauf die Kaufinformationen sowie die Sicherheitshinweise auf Seite 182

Technikschächte, Rollladenabdeckungen und weiteres Zubehör auf Anfrage



Fertigschwimmbecken Livorno 730

Bild zeigt Becken optional mit **Schachtabdeckung** (Sonnendeck) aus 25 mm starkem Edelholz mit profilierter Oberfläche, Sturzbalken aus GFK, Niederhalterohr mit vier Gurten und einer separaten Kopfstütze (Preise auf Anfrage)

Fertigschwimmbecken Livorno 730

| Bezeichnung | Größe | Art. Nr. | UVP* € |
|---|--------------------|---------------|-------------|
| Livorno 730, weiß | 730 x 370 x 150 cm | A 501.340.163 | 14.499,00 € |
| Livorno 730 in den Farben meerblau, sand, papyrus | 730 x 370 x 150 cm | A 501.340.163 | 14.999,00 € |
| Aufpreis für Stufen farblich abgesetzt | | A 501.340.167 | 209,95 € |
| Aufpreis für Wandisolierung 30 mm | | A 501.340.165 | 2.309,00 € |
| Ausschnitte für Scheinwerfer und Gegenstromanlagen (pro Stück) | | A 501.340.190 | 182,95 € |
| Ausschnitte für zusätzliche Düsen, Ablauf oder Luftregler (pro Stück) | | A 501.340.191 | 54,95 € |
| Frachtkosten innerhalb Deutschland (Festland) | | | 1.869,00 € |

Beckenfarben Livorno

| | | | |
|------|----------|------|---------|
| | | | |
| weiß | meerblau | sand | papyrus |

Weitere Farben auf Anfrage erhältlich



| Zubehör | Art. Nr. | UVP* € |
|--|---------------|----------|
| Einbauteilepaket bestehend aus 1 Breitmaulskimmer Kunststoff, 2 Düsen Kunststoff, 1 Bodenablauf Rotguss 90°, Deckel rechteckig weiß. | C 501.340.192 | 649,00 € |

ACHTUNG! Bitte lesen Sie vor dem Kauf die Kaufinformationen sowie die Sicherheitshinweise auf Seite 182

Technikschächte, Rollladenabdeckungen und weiteres Zubehör auf Anfrage

*Unverbindliche Preisempfehlung des Herstellers; inkl. 19 % Umsatzsteuer. · Technische Änderungen und Irrtum vorbehalten.

Fertigschwimmbecken Livorno 830



- 4-stufige Römertreppe mit rutschhemmend profilierter Oberfläche und Sitzstufe.
- Becken mit 30 mm Isolierung im Boden und Schaumstreben in der Seitenwand
- Stahlverstrebungen in Längs- und Seitenwänden
- Inklusive Sicherheitsrolladenkante – Becken nur für Oberflurrollladen geeignet

Fertigschwimmbecken Livorno 830

| Bezeichnung | Größe | Art. Nr. | UVP* € |
|---|--------------------|---------------|-------------|
| Livorno 830, weiß | 830 x 370 x 150 cm | A 501.340.172 | 15.399,00 € |
| Livorno 830 in den Farben meerblau, sand, papyrus | 830 x 370 x 150 cm | A 501.340.172 | 15.899,00 € |
| Aufpreis für Stufen farblich abgesetzt | | A 501.340.167 | 209,95 € |
| Aufpreis für Wandisolierung 30 mm | | A 501.340.173 | 2.649,00 € |
| Ausschnitte für Scheinwerfer und Gegenstromanlagen (pro Stück) | | A 501.340.190 | 182,95 € |
| Ausschnitte für zusätzliche Düsen, Ablauf oder Luftregler (pro Stück) | | A 501.340.191 | 54,95 € |
| Frachtkosten innerhalb Deutschland (Festland) | | | 1.869,00 € |

Beckenfarben Livorno

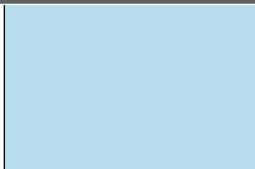
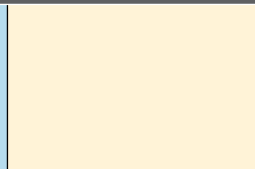
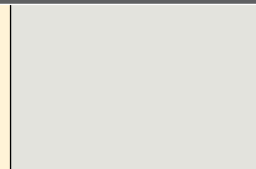
| | | | |
|---|---|---|--|
|  |  |  |  |
| weiß | meerblau | sand | papyrus |

Weitere Farben auf Anfrage erhältlich



| Zubehör | Art. Nr. | UVP* € |
|--|---------------|----------|
| Einbauteilepaket bestehend aus 1 Breitmaulskimmer Kunststoff, 2 Düsen Kunststoff, 1 Bodenablauf Rotguss 90°, Deckel rechteckig weiß. | C 501.340.192 | 649,00 € |

ACHTUNG! Bitte lesen Sie vor dem Kauf die Kaufinformationen sowie die Sicherheitshinweise auf Seite 182

Technikschächte, Rolladenabdeckungen und weiteres Zubehör auf Anfrage





Fertigschwimmbecken Livorno 930

Bild zeigt Becken optional mit **Schachtabdeckung** (Sonnendeck) aus 25 mm starkem Edelholz mit profilierter Oberfläche, Sturzbalken aus GFK, Niederhalterohr mit vier Gurten und einer separaten Kopfstütze (Preise auf Anfrage)

Fertigschwimmbecken Livorno 930

| Bezeichnung | Größe | Art. Nr. | UVP* € |
|---|--------------------|---------------|-------------|
| Livorno 930, weiß | 930 x 370 x 150 cm | A 501.340.178 | 16.299,00 € |
| Livorno 930 in den Farben meerblau, sand, papyrus | 930 x 370 x 150 cm | A 501.340.178 | 16.799,00 € |
| Aufpreis für Stufen farblich abgesetzt | | A 501.340.167 | 209,95 € |
| Aufpreis für Wandisolierung 30 mm | | A 501.340.179 | 2.999,00 € |
| Ausschnitte für Scheinwerfer und Gegenstromanlagen (pro Stück) | | A 501.340.190 | 182,95 € |
| Ausschnitte für zusätzliche Düsen, Ablauf oder Luftregler (pro Stück) | | A 501.340.191 | 54,95 € |
| Frachtkosten innerhalb Deutschland (Festland) | | | 1.869,00 € |

Beckenfarben Livorno

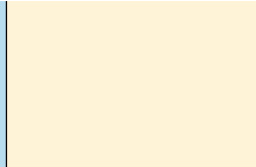
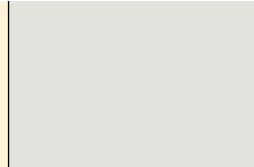
| | | | |
|---|---|---|--|
|  |  |  |  |
| weiß | meerblau | sand | papyrus |

Weitere Farben auf Anfrage erhältlich



| Zubehör | Art. Nr. | UVP* € |
|--|---------------|----------|
| Einbauteilepaket bestehend aus 1 Breitmaulskimmer Kunststoff, 2 Düsen Kunststoff, 1 Bodenablauf Rotguss 90°, Deckel rechteckig weiß. | C 501.340.192 | 649,00 € |

ACHTUNG! Bitte lesen Sie vor dem Kauf die Kaufinformationen sowie die Sicherheitshinweise auf Seite 182

Technikschächte, Rollladenabdeckungen und weiteres Zubehör auf Anfrage

Maßzeichnungen Polyesterbecken

Beckenserie Marina Basic

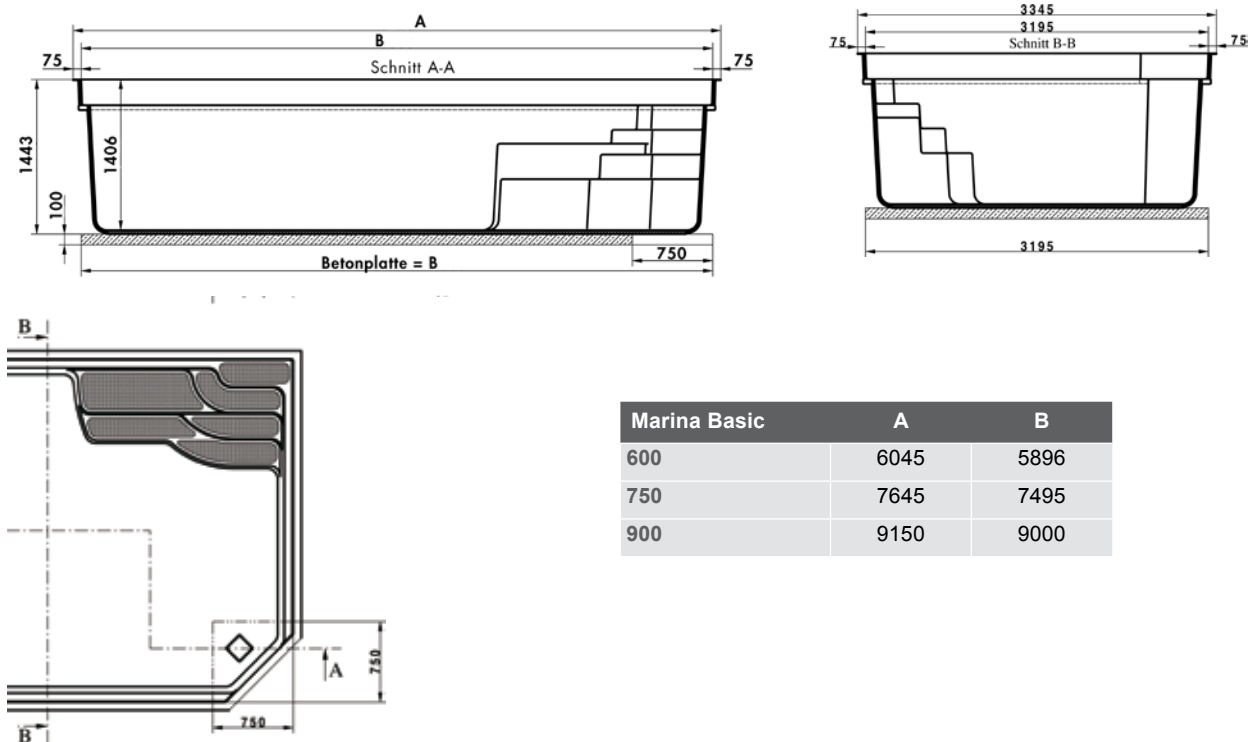

Beckenserie Livorno

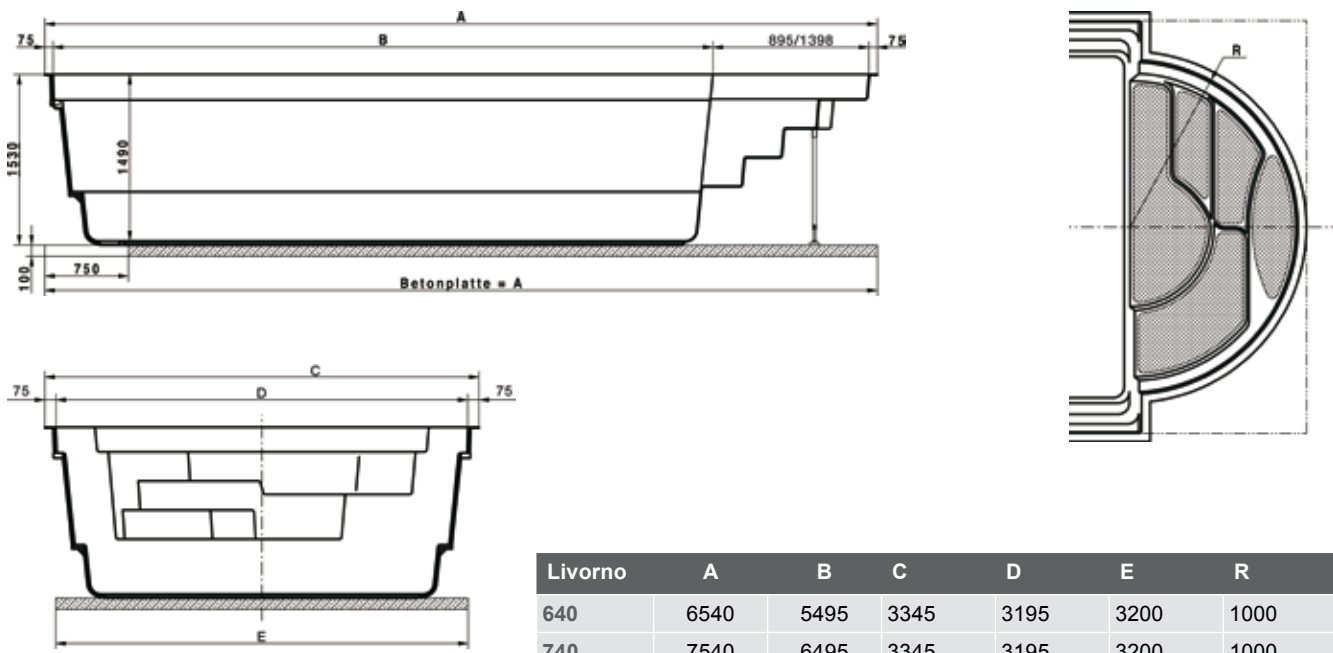

Gewicht der Becken: ca. 100 kg per Laufmeter



SYSTEMSTEINBECKEN

hobby pool

hobby pool Systemsteinbecken

Die Vorteile eines Styroporsteinbeckens

Die Achensee Becken eignen sich aufgrund ihres einfachen Stecksystems zum Selbstaufbau; ohne aufwändiges verschalen und isolieren. Die Systembausteine bestehen aus verdichtetem Styropor; sie lassen sich ohne Probleme mit einem Messer oder einer Säge zuschneiden. Einbauteile wie Skimmer, Einlaufdüsen, Unterwasserscheinwerfer oder Gegenstromanlagen können passend eingebaut werden. Auf einer armierten Betonplatte werden die Systemsteine im Verbund aufgebaut, mit Baustahl armiert und mit Beton befüllt. An Beckenwand und Boden wird ein Schutzvlies angebracht. Auf dem Beckenrand wird eine Kunststoffprofileiste zum einfachen Einhängen der Folienauskleidung montiert.



Wärmeisolierung

Ca. 80 % der Wärme entweicht an der Wasseroberfläche. Trotzdem ist es zu empfehlen, die Wände des Schwimmbeckens zu isolieren. Durch den Achensee Systemstein erreicht man eine kürzere Aufheizzeit des Beckenwassers zu Saisonbeginn und verlängert die Badesaison bis in den Spätsommer. Somit wird bei Styropor-Systemstein-Becken die anfallende Sonnenenergie ausschließlich zum Aufheizen des Wassers verwendet. In Verbindung mit einer Schwimmbadabdeckung und gegebenenfalls einer solaren Schwimmbadheizung oder einer Infinity Wärmepumpe haben Sie ein optimal isoliertes Schwimmbecken und verlängern somit Ihr Badevergnügen weit über die normale Badesaison hinaus.

Elastische Beckenwände

Diese Eigenschaft der Beckenwände bewirkt u.a., dass temperaturbedingte Spannungen, z.B. durch Frost, weder Becken noch Beckenauskleidung beschädigen können. Die Beckenwände können nicht mehr reißen, da die Achensee Systemsteine die Spannung absorbieren.

Formgebung und Verarbeitung

Der Achensee Systemstein ist sehr leicht zu bearbeiten. Er besteht aus hochverdichtetem Styropor und kann mit einem Messer oder einer Säge alle 0,25 m zugeschnitten werden. Einbauteile wie Skimmer, Einlaufdüsen, Gegenstromanlage und Unterwasserscheinwerfer können somit sehr genau und mühelos eingebaut werden. Durch diese flexible Eigenschaft ist außerdem eine individuelle Formgebung bezüglich der Beckengröße möglich.



Colour your pool! Schwimmbecken Achensee Top 40



Die Achensee Systemsteine in gerader oder Radienform ermöglichen Ihnen den Bau eines Freiform-, Halboval-, Ovalform- oder eines klassischen Rechteck-Schwimmbeckens. Die Systemsteine bestehen aus hochwertigem Styropor (Steinhärte P 40); sie können also ohne Probleme mit einem Messer oder einer Säge zugeschnitten werden. Durch das exakte Ineinanderpassen der Systemsteine entstehen automatisch glatte Beckenwände.

Blau
für die satte Tiefe des Ozeans

Folienstärke: 0,8 mm

Sand
für die makellose Schönheit der Südsee

Folienstärke: 0,8 mm

Hellgrau
für die erfrischende Eleganz des Polarmeeres

Folienstärke: 0,8 mm

ACHTUNG! Bitte lesen Sie vor dem Kauf die Kaufinformationen sowie die Sicherheitshinweise auf Seite 182

Ihre Vorteile:

- Individuelle Schwimmbadgestaltung durch verschiedene Elemente
- Leichte, schnelle Verarbeitung
- Hohe Verbundfestigkeit
- Systemsteine wechselseitig verwendbar
- kein nachträgliches Verputzen der Innenwände
- Schwimmbadauskleidung auf Ecke gefertigt

Rechteckbecken Achensee Top 40, Folie 0,80 mm (Farbe: Standard adriablau, sand oder hellgrau als Option wählbar)

| Maße, B x L x T | Inhalt | Styroporsteine | UVP* € für das Becken mit der Folienfarbe | | | Fracht/D* inkl. MwSt. |
|----------------------|--------|----------------|---|---------------|-------------------|------------------------|
| | | | Art. Nr. adriablau | Art. Nr. sand | Art. Nr. hellgrau | |
| 3,00 x 6,00 x 1,50 m | 26 m³ | 95 | B 505.110.006 | B 505.110.231 | B 505.110.261 | 3.199,00 € 199,95 € |
| 3,50 x 7,00 x 1,50 m | 34 m³ | 110 | B 505.110.003 | B 505.110.232 | B 505.110.262 | 3.699,00 € 249,95 € |
| 4,00 x 8,00 x 1,50 m | 45 m³ | 125 | B 505.110.004 | B 505.110.233 | B 505.110.263 | 4.199,00 € 299,95 € |
| 5,00 x 9,00 x 1,50 m | 64 m³ | 145 | B 505.110.009 | B 505.110.235 | B 505.110.265 | 4.999,00 € 399,95 € |

Rechteckbecken Achensee Top 40,

| Maße, B x L x T | Inhalt | Styroporsteine | UVP* € für das Becken mit der Folienfarbe | | | | Fracht/D* inkl. MwSt. |
|----------------------|--------|----------------|---|-------------------|------------------------|-------------------------|-----------------------|
| | | | Art. Nr. adriablau 1,00 mm | adriablau 1,00 mm | Sonderfarbe I* 0,80 mm | Sonderfarbe II* 0,80 mm | |
| 3,00 x 6,00 x 1,50 m | 26 m³ | 95 | B 505.110.007 | 3.499,00 € | 3.299,00 € | 3.599,00 € | 199,95 € |
| 3,50 x 7,00 x 1,50 m | 34 m³ | 110 | B 505.110.010 | 4.099,00 € | 3.799,00 € | 4.199,00 € | 249,95 € |
| 4,00 x 8,00 x 1,50 m | 45 m³ | 125 | B 505.110.011 | 4.649,00 € | 4.349,00 € | 4.849,00 € | 299,95 € |
| 5,00 x 9,00 x 1,50 m | 64 m³ | 145 | B 505.110.014 | 5.449,00 € | 5.199,00 € | 5.849,00 € | 399,95 € |

Alle Einzelbecken bestehen aus: ■ Satz Styroporsteine ■ Klemmprofileisten
■ Folienauskleidung ■ Vlies

* Frachtpreise immer gültig für Deutschland Festland

Bitte bestellen Sie Becken mit Auskleidungen in Sonderfarben unter Angabe der Farbbezeichnung:

*Sonderfarben I: 0,8 mm: weiß; hellblau; dunkelblau

*Sonderfarben II: 0,8 mm: mosaic blau; mosaic grau-blau; mosaic sand; carrara; marmoriert

oder Kombination Wände: hellblau, Boden: mosaic grau-blau; Wände: sand, Boden: mosaic sand.

Wände: weiß, Boden: carrara; Wände: weiß, Boden: mosaic blau, oder Ihre persönliche Wunschkombination.

Bringen Sie Farbe in Ihren Pool



adriablau

sand

grau

weiß

hellblau

dunkelblau

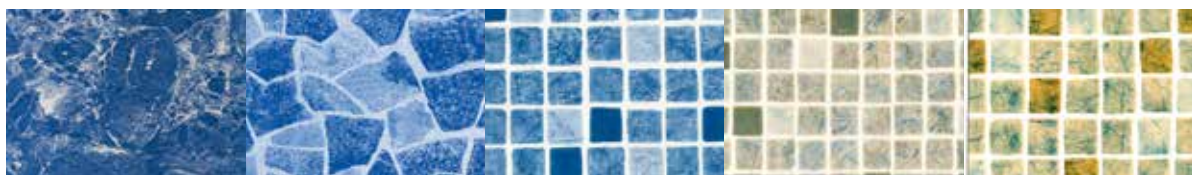

marmoriert

carrara

mosaic blau

mosaic grau-blau

mosaic sand

Wir haben das richtige Zubehör für Ihren Swimmingpool.



Bodensauger Infinity Top TC

vollautomatischer Poolroboter

einschl. Caddy und Fernbedienung

PVC-Bürsten S 530.299.006 **1.799,00 €**

Wonderbrush-Bürsten S 530.299.007 **1.899,00 €**



Infinity Wärmepumpen

| | | |
|--------|---------------|-------------------|
| HPN 6 | G 530.450.105 | 1.999,00 € |
| HPN 8 | G 530.450.106 | 2.299,00 € |
| HPN 10 | G 530.450.107 | 2.799,00 € |
| HPN 12 | G 530.450.108 | 3.699,00 € |
| HPN 15 | G 530.450.109 | 4.699,00 € |

Achensee Schwimmbecken Einzelprodukte

| Bezeichnung | Art. Nr. | UVP* € | Frachtanteil innerhalb D* inkl. MwSt. |
|---|---------------|---------|---------------------------------------|
| Systemstein Achensee Top25 gerade 1,00 x 0,25 x 0,30 m / Gewicht: 1,15 kg Die Systemsteine sind in Längsrichtung alle 0,25 m mit einer Schneidemarke versehen. | B 505.010.300 | 17,50 € | 2,95 € |
| Systemstein Achensee Top40 gerade 1,00 x 0,25 x 0,30 m / Gewicht: 1,45 kg Die Systemsteine sind in Längsrichtung alle 0,25 m mit einer Schneidemarke versehen. | B 505.010.400 | 20,50 € | 2,95 € |
| Systemstein Achensee Top40 Radius Radius 1,75 m Gewicht: 1,92 kg Die Systemsteine sind in Längsrichtung alle 0,25 m mit einer Schneidemarke versehen. | B 505.010.410 | 41,95 € | 3,95 € |



Systemstein Top40 gerade
Betonfüllung: 0,033 m³
Gewicht 1,45 kg



Systemstein Radius
Betonfüllung: 0,063 m³
Gewicht 1,92 kg

| | | |
|--|---------------|---------|
| Achensee Klemmprofileiste (Länge 2 m) | | |
| Kunststoff gerade in verstärkter Ausführung blau | B 502.010.463 | 17,95 € |
| Kunststoff in verstärkter Ausführung weiß | B 501.240.920 | 17,95 € |
| Kunststoff eingesägt für Freiformbecken blau | B 502.010.461 | 25,95 € |
| Hammerschlagnieten, 200 Stk/Paket Ø 4,8 x 25,4 mm | G 505.010.900 | 49,95 € |
| Desinfektionsmittel 1 l | C 501.282.466 | 53,95 € |
| Sprühkleber für Vlies auf Styropor, 400 ml | S 501.282.469 | 19,95 € |



Klemmprofileisten Kunststoff

Schutzvlies Spezial, weiß, 300 g/m², ca. 2 mm dick, thermisch verfestigte Polyesterfaser verrottungsfest, diffusionsoffen, Folien- und Bitumenverträglich, bohr- und schraubfest, standfest, Rollenlänge 50 m

| Bezeichnung | VE | Art. Nr. | UVP* € p. m² |
|-------------------------|---------|---------------|--------------|
| Breite 1,50 m x 50,00 m | 1 Rolle | D 530.300.161 | 4,50 € |
| Breite 2,00 m x 50,00 m | 1 Rolle | D 530.300.160 | 4,50 € |



Erforderliche Anzahl von Systemsteinen für Rechteckbecken, Tiefe 1,50 m

| Beckenbreite / m | Beckenlänge / m | | | | | | | | | |
|------------------|-----------------|------|------|------|------|------|------|------|-------|--|
| | 6,00 | 6,50 | 7,00 | 7,50 | 8,00 | 8,50 | 9,00 | 9,50 | 10,00 | |
| 3,00 | 95 | 100 | 105 | 110 | 115 | 120 | 125 | 130 | 135 | |
| 3,50 | 100 | 105 | 110 | 115 | 120 | 125 | 130 | 135 | 140 | |
| 4,00 | 105 | 110 | 115 | 120 | 125 | 130 | 135 | 140 | 145 | |
| 4,50 | 110 | 115 | 120 | 125 | 130 | 135 | 140 | 145 | 150 | |
| 5,00 | 115 | 120 | 125 | 130 | 135 | 140 | 145 | 150 | 155 | |
| 5,50 | 120 | 125 | 130 | 135 | 140 | 145 | 150 | 155 | 160 | |
| 6,00 | 125 | 130 | 135 | 140 | 145 | 150 | 155 | 160 | 165 | |

Treppe 2,25 m breit = 10 Steine weniger
Treppe 3,25 m breit = 15 Steine weniger
Ecktreppe = 20 Steine weniger

* Frachtpreise immer gültig für Deutschland Festland

Einstiegstreppe rechteckig

Mit einer Einstiegstreppe verleihen Sie Ihrem Becken besondere Eleganz und machen es zu einem Luxusobjekt. Gleichzeitig ist die Treppe sehr praktisch und gibt Ihnen viel Komfort bei der Nutzung Ihres Beckens.

Zum sicheren Einstieg in das Schwimmbecken sind die Stufen farblich abgesetzt. Die Einstiegstreppe ist aus hochwertigem Glasfaserkunststoff und eignet sich besonders für das Achensee Schwimmbecken. In der Treppe können Düsen und Gegenstromanlagen platziert werden.

Die Preise sind inkl. sämtlichem Montagematerial! Die Treppen können je nach Wunsch mit anschraubbarer Klemmleiste für PVC-Innenhülle oder mit PVC - Anschlußleiste zum Anschweißen einer 1,5 mm starken PVC - Folie geliefert werden! Bitte bei Bestellung angeben!

Die Treppen werden ohne Ausschnitte für Einlaufdüsen und Gegenstromanlage geliefert. Gegen Aufpreis ist ein Ausschnitt möglich.



Bild zeigt Treppe in granit mit silbergrauen Stufen, seitlichen Einströmdüsen und Gegenstromanlage.

| Bezeichnung | Art. Nr. | UVP* € | Frachtanteil/D* inkl. MwSt. |
|---|---------------|------------|-----------------------------|
| Farbe: weiß mit blauen Stufen 2,50 x 1,16 x 1,50 m (Bestellartikel) | S 501.340.225 | 3.199,00 € | 379,95 € |
| Farbe: blau mit weißen Stufen 2,50 x 1,16 x 1,50 m (Bestellartikel) | S 501.340.226 | 3.499,00 € | 379,95 € |
| Farbe: sand mit weißen Stufen 2,50 x 1,16 x 1,50 m (Bestellartikel) | S 501.340.227 | 3.299,00 € | 379,95 € |
| Farbe: hellblau mit weißen Stufen 2,50 x 1,16 x 1,50 m (Bestellartikel) | S 501.340.228 | 3.299,00 € | 379,95 € |
| Farbe: granit mit silbergrauen Stufen 2,50 x 1,16 x 1,50 m (Bestellartikel) | S 501.340.229 | 3.499,00 € | 379,95 € |
| Farbe: silbergrau mit granitfarbenen Stufen 2,50 x 1,16 x 1,50 m (Bestellartikel) | S 501.340.230 | 3.499,00 € | 379,95 € |

Bestellartikel: Lieferzeit auf Anfrage

| Farbauswahl für GFK-Treppen | | | | | |
|-----------------------------|----------------------|-----------------------|------------------|------------------|---------------|
| weiß | meerblau | azurblau | sand | silbergrau | granit |
| Alkor weiß 90057 | Alkor hellblau 50001 | Alkor adriablau 52341 | Alkor sand 91669 | Alkor grau 70981 | Alkor granit |
| DLW NG weiß | DLW NG azur | DLW NG blau | DLW NG sand | DLW NG grau | DLW NG granit |
| Elbtal weiß 104 | Elbtal hellblau 602 | Elbtal adriablau 604 | Elbtal sand 151 | Elbtal grau 765 | |

* Frachtpreise immer gültig für Deutschland Festland

Römertreppe aus GFK

Mit einer Römertreppe verleihen Sie Ihrem Becken besondere Eleganz und machen es zu einem Luxus-Objekt. Gleichzeitig ist die Römertreppe sehr praktisch und gibt Ihnen viel Komfort bei der Nutzung Ihres Beckens.

Zum sicheren Einstieg in das Schwimmbecken sind die Stufen farbige abgesetzt. Die Römertreppe ist aus hochwertigem Glasfaserkunststoff und eignet sich besonders für das Achensee Schwimmbecken.

Der Ausschnitt für eine Einlaufdüse ist werkseitig vorbereitet.

Im Lieferumfang enthalten:

2 Teleskopstützfüße, Schrauben, Dübel, verzinktes U-Profil und Distanzstücke/-Keile zur Befestigung der Treppe, 10 Gewindestäbe M10 inkl. Muttern und Scheiben zur Befestigung der Seitenflansche, Flanschansatz.



| Bezeichnung | Art. Nr. | UVP* € | Frachtanteil/D* inkl. MwSt. |
|--|---------------|------------|-----------------------------|
| Farbe: weiß mit blauen Stufen | | | |
| 2,25 x 1,20 x 1,50 m (Lagerartikel) | S 501.340.200 | 2.699,00 € | 309,95 € |
| 3,25 x 1,20 x 1,50 m (Bestellartikel) | S 501.340.300 | 3.669,00 € | 379,95 € |
| Farbe: blau mit weißen Stufen | | | |
| 2,25 x 1,20 x 1,50 m (Bestellartikel) | S 501.340.201 | 2.999,00 € | 309,95 € |
| 3,25 x 1,20 x 1,50 m (Bestellartikel) | S 501.340.301 | 3.999,00 € | 379,95 € |
| Farbe: sand mit weißen Stufen | | | |
| 2,25 x 1,20 x 1,50 m (Lagerartikel) | S 501.340.203 | 2.899,00 € | 309,95 € |
| 3,25 x 1,20 x 1,50 m (Bestellartikel) | S 501.340.303 | 3.799,00 € | 379,95 € |
| Farbe: hellblau mit weißen Stufen | | | |
| 2,25 x 1,20 x 1,50 m (Bestellartikel) | S 501.340.204 | 2.899,00 € | 309,95 € |
| 3,25 x 1,20 x 1,50 m (Bestellartikel) | S 501.340.304 | 3.799,00 € | 379,95 € |
| Farbe: granit mit silbergrauen Stufen | | | |
| 2,25 x 1,20 x 1,50 m (Bestellartikel) | S 501.340.209 | 2.999,00 € | 309,95 € |
| 3,25 x 1,20 x 1,50 m (Bestellartikel) | S 501.340.309 | 3.999,00 € | 379,95 € |
| Farbe: silbergrau mit granitfarbenen Stufen | | | |
| 2,25 x 1,20 x 1,50 m (Bestellartikel) | S 501.340.210 | 2.999,00 € | 309,95 € |
| 3,25 x 1,20 x 1,50 m (Bestellartikel) | S 501.340.310 | 3.999,00 € | 379,95 € |

Wenn Sie die GFK-Treppe ohne vorgestanzte Einlaufdüse wünschen, vermerken Sie dies bitte ausdrücklich bei Ihrer Bestellung.

Bestellartikel: Lieferzeit auf Anfrage

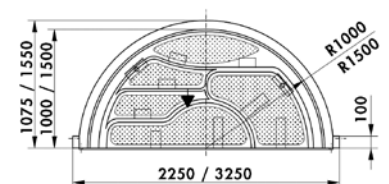
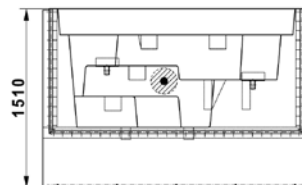

| Farbauswahl für GFK-Treppen | | | | | |
|-----------------------------|----------------------|-----------------------|------------------|------------------|---------------|
| weiß | meerblau | azurblau | sand | silbergrau | granit |
| Alkor weiß 90057 | Alkor hellblau 50001 | Alkor adriablau 52341 | Alkor sand 91669 | Alkor grau 70981 | Alkor granit |
| DLW NG weiß | DLW NG azur | DLW NG blau | DLW NG sand | DLW NG grau | DLW NG granit |
| Elbtal weiß 104 | Elbtal hellblau 602 | Elbtal adriablau 604 | Elbtal sand 151 | Elbtal grau 765 | |

* Frachtpreise immer gültig für Deutschland Festland

Ecktreppe Ravenna

Durch Verwendung der Ecktreppe Ravenna erhalten Sie die einfache rechteckige Form ihres Schwimmbeckens und müssen trotzdem nicht auf einen bequemen Einstieg inklusive Sitzstufen verzichten. Vor allem die Umrandung Ihres Beckens mit Beckenrandsteinen oder Holz wird durch diese Treppe erleichtert.

Die Treppen werden inklusive Montagematerial geliefert. Die Treppen können je nach Wunsch mit anschraubbarer Klemmleiste oder mit PVC-Anschlussleiste, zum Anschweißen von 1,5 mm starker PVC-Folie, geliefert werden.

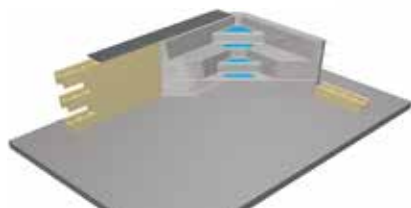
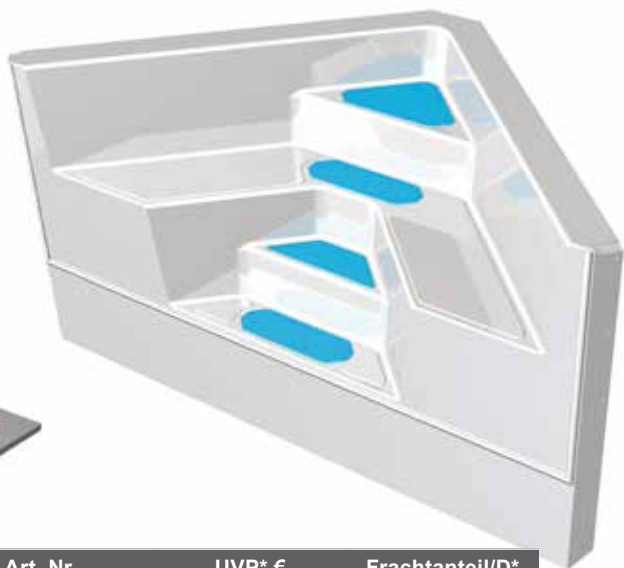

| Bezeichnung | Art. Nr. | UVP* € | Frachanteil/D* inkl. MwSt. |
|---|---------------|------------|----------------------------|
| Farbe: weiß mit blauen Stufen 2,00 x 2,00 x 1,50 m (Lagerartikel) | S 501.340.206 | 3.299,00 € | 309,95 € |
| Farbe: blau mit weißen Stufen 2,00 x 2,00 x 1,50 m (Bestellartikel) | S 501.340.205 | 3.599,00 € | 309,95 € |
| Farbe: sand mit weißen Stufen 2,00 x 2,00 x 1,50 m (Bestellartikel) | S 501.340.207 | 3.499,00 € | 309,95 € |
| Farbe: hellblau mit weißen Stufen 2,00 x 2,00 x 1,50 m (Bestellartikel) | S 501.340.208 | 3.499,00 € | 309,95 € |
| Farbe: granit mit silbergrauen Stufen 2,00 x 2,00 x 1,50 m (Bestellartikel) | S 501.340.211 | 3.599,00 € | 309,95 € |
| Farbe: silbergrau mit granitfarbenen Stufen 2,00 x 2,00 x 1,50 m (Bestellartikel) | S 501.340.212 | 3.599,00 € | 309,95 € |

Bestellartikel: Lieferzeit auf Anfrage

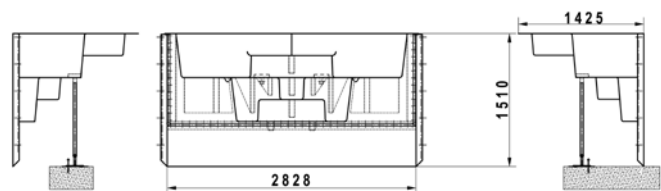
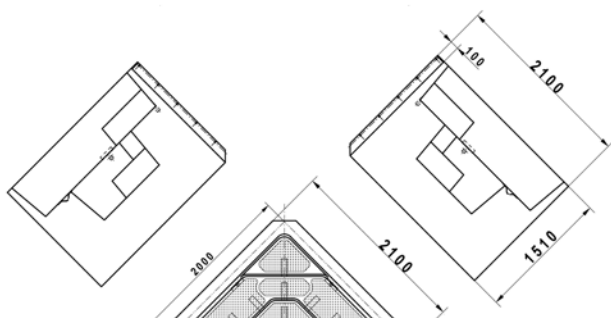

| Farbauswahl für GFK-Treppen | | | | | |
|--|--|--|--|--|---|
| | | | | | |
| weiß Alkor weiß 90057 DLW NG weiß Elbtal weiß 104 | meerblau Alkor hellblau 50001 DLW NG azur Elbtal hellblau 602 | azurblau Alkor adriablau 52341 DLW NG blau Elbtal adriablau 604 | sand Alkor sand 91669 DLW NG sand Elbtal sand 151 | silbergrau Alkor grau 70981 DLW NG grau Elbtal grau 765 | granit Alkor granit DLW NG granit |

* Frachtpreise immer gültig für Deutschland Festland

Treppen für Beckensanierungen

Das Modell Eleganz 60 „U“ ist unabhängig von der Folie, es steht im Poolwasser und eignet sich für alle Pooltypen - ob Folie, Beton mit Fliese, Metall oder Kunststoff. Die Treppen sind auch nachträglich in fertige Pools montierbar.

Das Modell ist 5-stufig mit Plattform, für den Einbau ohne Befestigung im Boden. Die Befestigung erfolgt mittels 2 Bolzen oben auf dem Beckenrand. Die Folie wird nicht durchbohrt.

Die senkrechte Ausrichtung der Treppe erfolgt über einen justierbaren Fuß am unteren Ende der Treppe.



Einstiegshilfe/Handlauf siehe Seite 162

| Bezeichnung | Art. Nr. | UVP* € | Frachtanteil/D* inkl. MwSt. |
|---|---------------|------------|-----------------------------|
| Farbe: weiß mit blauen Stufen | S 501.340.240 | 1.759,00 € | 99,95 € |
| Farbe: blau mit weißen Stufen | S 501.340.241 | 1.939,00 € | 99,95 € |
| Farbe: sand mit weißen Stufen | S 501.340.242 | 1.829,00 € | 99,95 € |
| Farbe: hellblau mit weißen Stufen | S 501.340.243 | 1.829,00 € | 99,95 € |
| Farbe: granit mit silbergrauen Stufen | S 501.340.244 | 1.939,00 € | 99,95 € |
| Farbe: silbergrau mit granitfarbenen Stufen | S 501.340.245 | 1.939,00 € | 99,95 € |

Bestellartikel: Lieferzeit auf Anfrage

Abmessungen:
B x T: 600 x 1580 mm

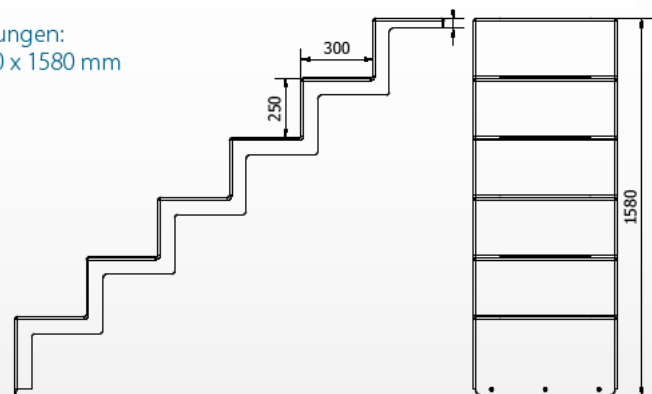

Farbauswahl für GFK-Treppen

| | | | | | |
|--|--|--|--|--|---|
| | | | | | |
| weiß Alkor weiß 90057 DLW NG weiß Elbtal weiß 104 | meerblau Alkor hellblau 50001 DLW NG azur Elbtal hellblau 602 | azurblau Alkor adriablau 52341 DLW NG blau Elbtal adriablau 604 | sand Alkor sand 91669 DLW NG sand Elbtal sand 151 | silbergrau Alkor grau 70981 DLW NG grau Elbtal grau 765 | granit Alkor granit DLW NG granit |

* Frachtpreise immer gültig für Deutschland Festland

Treppen für Beckensanierungen

Das Modell Comfort 150 ist nur **geeignet für 1,5 mm Folienauskleidungen mit Schweißflansch**. Es wird einfach in die fertige Poolecke gestellt und von innen festgedübelt. Der Stoß am Treppenansatz kann angespachtelt werden. Die Folie ist leicht rundum anzuschweißen. Auch ein nachträglicher Einbau bei Sanierungen ist möglich, in dem der obere Rand gekürzt wird bis er stramm an/unter der Randsteinecke mit Silikon dichtet.

Dieses Model ist auch jederzeit auf die vorhandene Folie montierbar. Zum Dichten wird dann ein ca. 20 cm breiter Folienstreifen auf die vorhandene Poolfolie + die PVC- Anschlußleiste angeklebt.

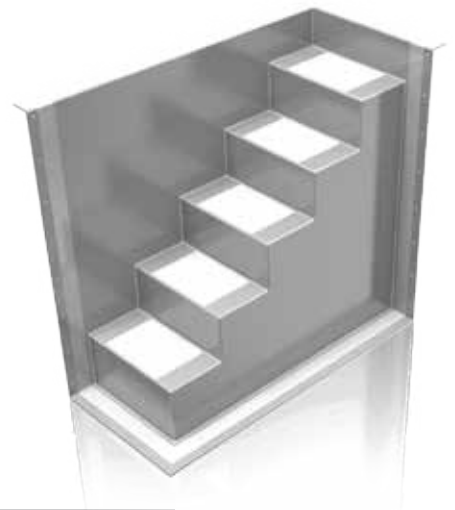

| Bezeichnung | Art. Nr. | UVP* € | Frachtanteil/D* inkl. MwSt. |
|---|---------------|------------|-----------------------------|
| Farbe: weiß mit blauen Stufen | S 501.340.250 | 2.129,00 € | 99,95 € |
| Farbe: blau mit weißen Stufen | S 501.340.251 | 2.389,00 € | 99,95 € |
| Farbe: sand mit weißen Stufen | S 501.340.252 | 2.229,00 € | 99,95 € |
| Farbe: hellblau mit weißen Stufen | S 501.340.253 | 2.229,00 € | 99,95 € |
| Farbe: granit mit silbergrauen Stufen | S 501.340.254 | 2.389,00 € | 99,95 € |
| Farbe: silbergrau mit granitfarbenen Stufen | S 501.340.255 | 2.389,00 € | 99,95 € |

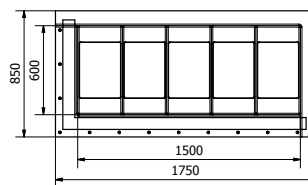
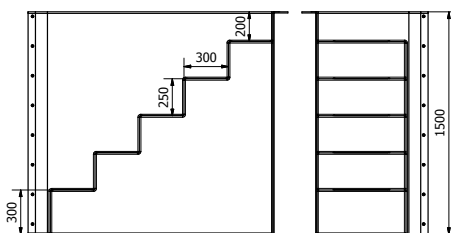

Bestellartikel: Lieferzeit auf Anfrage

Farbauswahl für GFK-Treppen

| | | | | | |
|--|--|--|--|--|---|
| | | | | | |
| weiß Alkor weiß 90057 DLW NG weiß Elbtal weiß 104 | meerblau Alkor hellblau 50001 DLW NG azur Elbtal hellblau 602 | azurblau Alkor adriablau 52341 DLW NG blau Elbtal adriablau 604 | sand Alkor sand 91669 DLW NG sand Elbtal sand 151 | silbergrau Alkor grau 70981 DLW NG grau Elbtal grau 765 | granit Alkor granit DLW NG granit |

* Frachtpreise immer gültig für Deutschland Festland

Acryl-Treppen

Treppen aus Acryl sind:

- resistent gegen Alterung, UV-Licht und Chlor bei ordnungsgemäßer Wasserpflege gemäß üblicher Vorgaben
- formbeständig und unempfindlich bei Temperaturschwankungen
- pflegeleicht und hautsympathisch
- kratzfest und blättern nicht ab. Daher gewähren wir eine **10-jährige Garantie** (gemäß den geltenden Industrienormen)

Lieferumfang:

Treppe, farbgleicher Folienflansch mit Dichtung und Schrauben

Achtung: Aufgrund unterschiedlicher Materialien sind die Treppen nicht farbgleich mit der Schwimmbadauskleidung

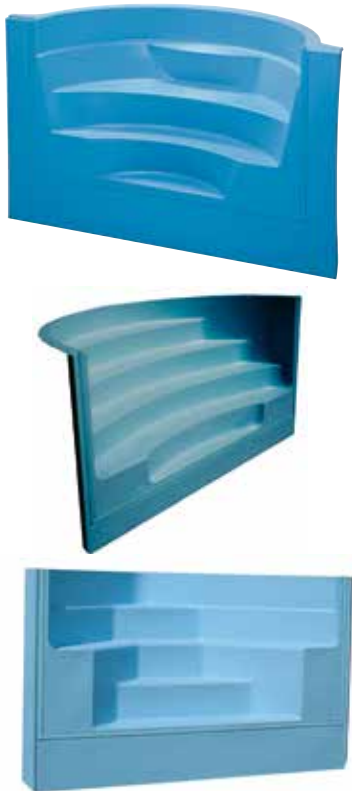

| Bezeichnung | Art. Nr. | UVP* € | Frachtanteil/D* inkl. MwSt. |
|---|-----------------|------------|-----------------------------|
| Transat 2,50 x 1,50 m römische Treppe mit 4 rutschfesten Stufen Farbe: blau (Lagerartikel) | S 530.300.001 A | 2.099,00 € | 339,95 € |
| Farbe: sand (Lagerartikel) | S 530.300.001 S | 2.099,00 € | 339,95 € |
| Transat 3,00 x 1,50 m römische Treppe mit 5 rutschfesten Stufen Farbe: blau (Lagerartikel) | S 530.300.005 A | 2.899,00 € | 359,95 € |
| Classic 2,50 x 1,10 m römische Treppe in klassischer Bauweise mit 4 rutschfesten Stufen Farbe: blau (Lagerartikel) | S 530.300.006 A | 1.979,00 € | 339,95 € |
| Classic 3,00 x 1,50 m römische Treppe in klassischer Bauweise mit 5 rutschfesten Stufen Farbe: blau (Lagerartikel) | S 530.300.002 A | 2.899,00 € | 359,95 € |
| Ecktreppe 2,00 x 2,00 x 1,50 m, mit 4 rutschfesten Stufen Farbe: blau (Lagerartikel) | S 530.300.003 A | 2.299,00 € | 349,95 € |
| Ecktreppe 2,00 x 2,00 x 1,50 m, mit 4 rutschfesten Stufen Farbe: sand (Lagerartikel) | S 530.300.003 S | 2.299,00 € | 349,95 € |

Bestellartikel: Lieferzeit auf Anfrage

Weitere Modelle und Größen auf Anfrage.

Fordern Sie die entsprechenden Unterlagen an! Bei Bestellung bitte Typ, Größe und Farbe angeben!

| Farbauswahl für Acryltreppen | | | |
|------------------------------|----------|----------|--------------|
| | | | |
| A = blau | C = weiß | S = sand | H = hellblau |

Weitere Treppen für Beckenneubau oder Beckensanierung auf Anfrage erhältlich

* Frachtpreise immer gültig für Deutschland Festland

Badespaß für die ganze Familie



Aufblasbarer Schwan

Aufblasbarer Schwan mit den Maßen 2,00 x 1,85 x 1,44 m für Pool, Garten, Freizeit oder Strand.
Entsprechend allen gültigen EU-Normen.
Mit Sicherheitsventilen.
Geliefert im 4-Farb-Karton

Art.Nr. G 520.010.982

69,95 €

Aufblasbare Limettenscheibe

Aufblasbare Schwimminsel im Style einer Limettenscheibe.
Maße 1,56 x 1,56 x 0,26 m für Pool, Garten, Freizeit oder Strand.
Entsprechend allen gültigen EU-Normen.
Mit Sicherheitsventilen.
Geliefert im 4-Farb-Karton

Art.Nr. G 520.010.984

59,95 €



Aufblasbares Pizzastück

Aufblasbares Pizzastück mit den Maßen 1,77 x 1,47 x 0,30 m für Pool, Garten, Freizeit oder Strand.
Entsprechend allen gültigen EU-Normen.
Mit Sicherheitsventilen.
Geliefert im 4-Farb-Karton

Art.Nr. G 520.010.983

69,95 €

ALLE POOLPASS ARTIKEL LIEFERBAR AB MITTE JUNI



STAHLMANTELBECKEN

hobby pool

Stahlmantelbecken



Einfache Montage der Stahlmantelbecken

Bei diesen Becken beträgt die Stahlwandstärke 0,4 mm bei Beckentiefe 0,90 m, 0,6 mm bei Beckentiefe 1,20 m und ab 1,35 m Beckentiefe 0,7 mm. Die Stahlwand ist beidseitig feuerverzinkt und innen schutzlackiert. Die Innenhülle aus PVC-Folie ist UV-stabilisiert und kann in den Farben adriablau, sand und grau gewählt werden. Zum einfachen Einhängen der Folie dient ein entsprechendes Profil an der Oberkante. Das Aluminium-Steckprofil ermöglicht einen schnellen und leichten Aufbau (kein Verschrauben der Stahlwand nötig).



Die Handläufe blue-style, grey-style und sand-style bieten einen komfortablen und problemlosen Wechsel der Einhängefolie unterhalb der Beckenrandsteine.

Auch nach Jahren ist dieser Wechsel ohne ein Zerstören der Steinkante möglich. Die Handläufe sind auch als Nachrüstsatz für alle hobby pool Schwimmbecken erhältlich.

Anhand der hier aufgeführten Bilder möchten wir Ihnen zeigen, wie unsere hobby pool Stahlmantelbecken verbaut werden und welche Einbauvarianten möglich sind.

Bei den **Milano Rundbecken** haben Sie die Wahl. Sie können das Becken komplett in das Erdreich einlassen, teilversenken oder einfach auf dem Boden aufstellen. Wir empfehlen eine Betonbodenplatte und bei Einbau im Erdreich eine Magerbetonhinterfüllung.

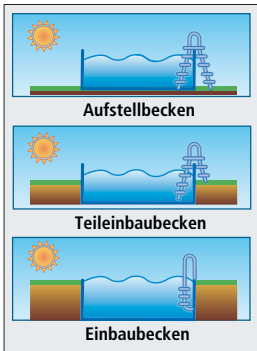

Beispiel Rundbecken

- a Erdreich
- b Bodenschiene
- c Stahlmantel
- d Steckprofil
- e Folienauskleidung
- f Handlauf
- g Isolierung (Styropor)
- h Magerbeton

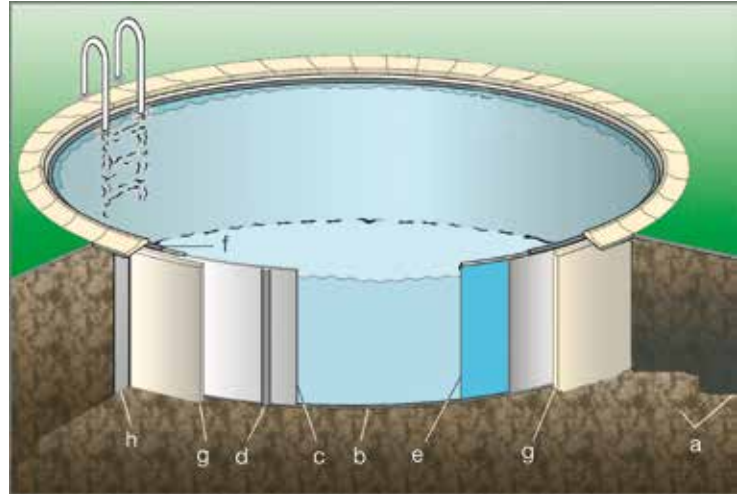

Die **Toscana Ovalformbecken** sind ausschließlich zum Erdeinbau geeignet. Seitliche Stützmauern und eine Betonbodenplatte sowie eine Magerbetonhinterfüllung sind erforderlich.

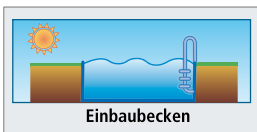

Beispiel Ovalformbecken

- a Erdreich
- b Bodenplatte (armiert)
- c Stützmauer (armiert)
- d Bodenschiene
- e Stahlmantel
- f Steckprofil
- g Folienauskleidung
- h Handlauf
- i Isolierung (Styrodur)
- j Magerbeton
- k Styropor

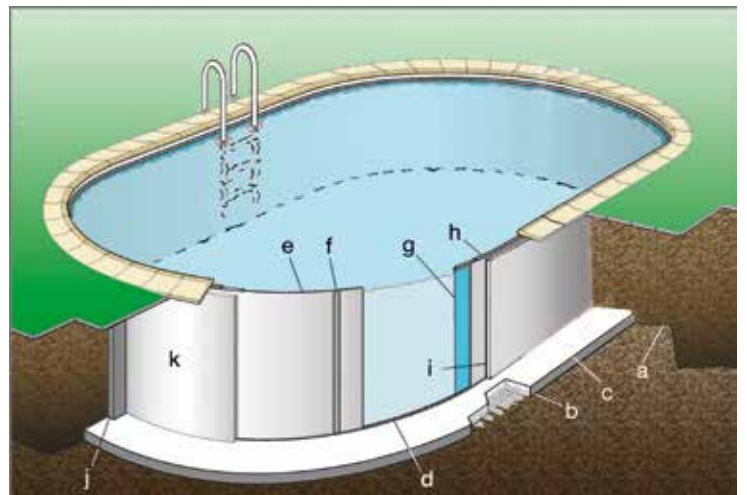

Bei den **Elba Achtformbecken** haben Sie die Wahl. Sie können das Becken komplett in das Erdreich einlassen, teilversenken oder einfach auf dem Boden aufstellen. Für den festen Stand sorgt die feuerverzinkte Stahlkonstruktion. Eine Betonfundamentplatte ist erforderlich, bei Einbau im Erdreich außerdem eine Magerbetonhinterfüllung.

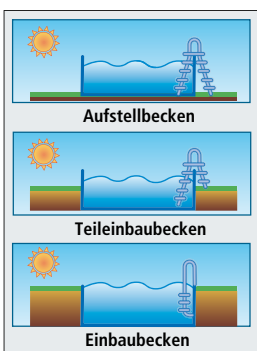

Beispiel Achtformbecken

- a Erdreich
- b Bodenplatte (armiert)
- c Stützkonstruktion
- d Bodenschiene
- e Stahlmantel
- f Steckprofil
- g Folienauskleidung
- h Handlauf
- i Isolierung (Styropor)
- j Magerbeton

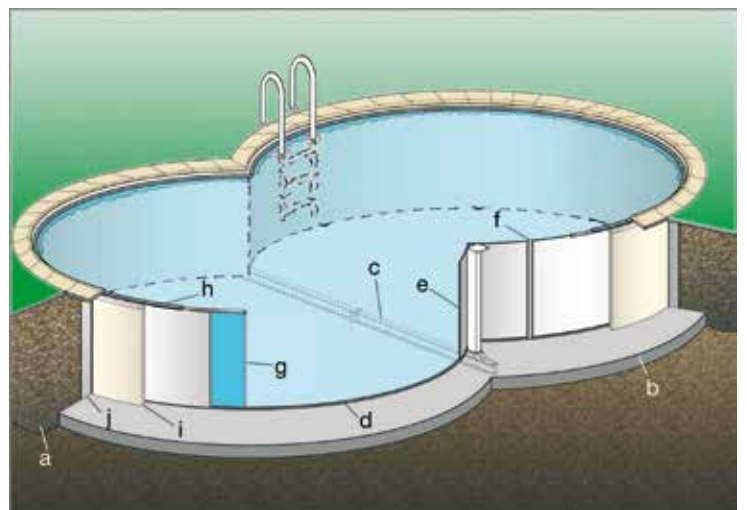



Mit dem conZero-Poolsystem kann ihr runder Pool nach dem Ausbaggern an einem Tag fertiggestellt werden. Die conZero-Formteile aus Perimeter Hartschaum dienen dem runden Stahlwandbecken sowohl als Schalung wie auch als Isolierung.

Das zeitaufwendige und teure Betonieren einer Bodenplatte und die Hinterfüllung der Beckenwand mit Beton ist bei Verwendung des conZero-Poolsystems nicht mehr notwendig. Hohe Anfahrtkosten für Betonmischer und Betonpumpen werden vermieden. Dadurch können im Boden eingelassene Schwimmbecken auch in schwer zugänglichen Gärten gebaut werden.

Die conZero-Bodenplatte kann wesentlich einfacher plan eben verlegt werden als eine Betonplatte. Durch die Vinyl-Platte wird die Oberfläche sehr glatt und ist leicht zu reinigen. Der Auftritt ist aufgrund des Perimeter Hartschaums etwas weicher als bei einer Betonplatte.

Die conZero-Rundschalung wird über das Nut- und Feder-System einfach zusammengesteckt und isoliert ihr Schwimmbecken gleichzeitig gegen Wärmeverluste an das Erdreich. Dadurch erhöht sich die durchschnittliche Wassertemperatur um ca. 1 – 2 °C.

Zur Hinterfüllung der conZero-Rundschalung wird nur Drainage Roll-Kies benötigt. Im Vergleich zur Hinterfüllung mit Beton verbessert sich die Entwässerung und der Zugang für die Reparatur von Einbaukomponenten ist wesentlich einfacher. Bei Bedarf ist der Pool mit wenig Aufwand rückbaubar.



Kiesbett



Perimeter-Hartschaumplatten



Vinyl-Platten

Ihre Vorteile mit conZero

- Poolnutzung bereits einen Tag nach dem Ausbaggern
- Alles aus einer Hand – bessere Planung – weniger Stress – kein Koordinationsaufwand mit Bauunternehmern oder Gartenbauern
- Höhere Wassertemperatur
- Sehr glatter, ebener Boden – einfachere Reinigung
- Nachträglicher Bodeneinbau bei bestehenden Stahlwandbecken möglich
- Einfach rückbaubar – ideal für Mieter
- Poolbau auch an schwer zugänglichen Stellen
- Aufbau auch bei schlechterem Wetter möglich
- Installation auch durch den Endkunden möglich
- Geringere Aufbaukosten - geringere Gesamtkosten



Perimeter-Rundschalung



Drainage Roll-Kies



Perimeter Hartschaumplatten Nut-Feder für Rundbecken

| für Rundbecken | Art. Nr. | UVP* € |
|----------------|---------------|----------|
| Ø 3,00 m | S 505.010.103 | 199,95 € |
| Ø 3,50 m | S 505.010.105 | 249,95 € |
| Ø 4,00 m | S 505.010.107 | 299,95 € |
| Ø 4,16 m | S 505.010.108 | 329,95 € |
| Ø 4,50 m | S 505.010.109 | 389,95 € |
| Ø 5,00 m | S 505.010.111 | 469,95 € |
| Ø 6,00 m | S 505.010.113 | 649,00 € |



Vinyl Platte 1200 x 800 x 2 mm für Milano Rundbecken

| für Rundbecken | Anzahl Platten | Art. Nr. | UVP* € |
|----------------|----------------|---------------|----------|
| Ø 3,00 m | 10 Stück | S 505.010.123 | 159,95 € |
| Ø 3,50 m | 13 Stück | S 505.010.125 | 209,95 € |
| Ø 4,00 m | 16 Stück | S 505.010.127 | 259,95 € |
| Ø 4,16 m | 18 Stück | S 505.010.128 | 289,95 € |
| Ø 4,50 m | 20 Stück | S 505.010.129 | 319,95 € |
| Ø 5,00 m | 24 Stück | S 505.010.131 | 389,95 € |
| Ø 6,00 m | 35 Stück | S 505.010.133 | 569,00 € |



Pool-Rundschalung mit Nut-Feder im vertikalen Stoß für Rundbecken 120 cm

| für Rundbecken | Anzahl Platten | Art. Nr. | UVP* € |
|-----------------|----------------|---------------|------------|
| Ø 3,00 x 1,20 m | 17 Stück | S 505.010.183 | 719,00 € |
| Ø 3,50 x 1,20 m | 20 Stück | S 505.010.185 | 839,00 € |
| Ø 4,00 x 1,20 m | 23 Stück | S 505.010.187 | 969,00 € |
| Ø 4,16 x 1,20 m | 23 Stück | S 505.010.188 | 969,00 € |
| Ø 4,50 x 1,20 m | 25 Stück | S 505.010.189 | 1.049,00 € |
| Ø 5,00 x 1,20 m | 28 Stück | S 505.010.191 | 1.179,00 € |
| Ø 6,00 x 1,20 m | 34 Stück | S 505.010.193 | 1.429,00 € |



Pool-Rundschalung mit Nut-Feder im vertikalen Stoß für Rundbecken 135 cm

| für Rundbecken | Anzahl Platten | Art. Nr. | UVP* € |
|-----------------|----------------|---------------|------------|
| Ø 3,00 x 1,35 m | 17+17 Stück | S 505.010.203 | 869,00 € |
| Ø 3,50 x 1,35 m | 20+20 Stück | S 505.010.205 | 1.019,00 € |
| Ø 4,00 x 1,35 m | 23+23 Stück | S 505.010.207 | 1.169,00 € |
| Ø 4,16 x 1,35 m | 23+23 Stück | S 505.010.208 | 1.169,00 € |
| Ø 4,50 x 1,35 m | 25+25 Stück | S 505.010.209 | 1.279,00 € |
| Ø 5,00 x 1,35 m | 28+28 Stück | S 505.010.211 | 1.429,00 € |
| Ø 6,00 x 1,35 m | 34+34 Stück | S 505.010.213 | 1.739,00 € |



Pool-Rundschalung mit Nut-Feder im vertikalen Stoß für Rundbecken 150 cm

| für Rundbecken | Anzahl Platten | Art. Nr. | UVP* € |
|-----------------|----------------|---------------|------------|
| Ø 3,00 x 1,50 m | 17+34 Stück | S 505.010.223 | 1.019,00 € |
| Ø 3,50 x 1,50 m | 20+40 Stück | S 505.010.225 | 1.199,00 € |
| Ø 4,00 x 1,50 m | 23+46 Stück | S 505.010.227 | 1.379,00 € |
| Ø 4,16 x 1,50 m | 23+46 Stück | S 505.010.228 | 1.379,00 € |
| Ø 4,50 x 1,50 m | 25+50 Stück | S 505.010.229 | 1.499,00 € |
| Ø 5,00 x 1,50 m | 28+56 Stück | S 505.010.231 | 1.679,00 € |
| Ø 6,00 x 1,50 m | 34+68 Stück | S 505.010.233 | 2.039,00 € |



Das conZero System für Ovalbecken erlaubt den Erdbau von Ovalbecken in 1-2 Tagen nach dem Ausbaggern, ohne dass Stützmauern gemauert oder betoniert werden müssen. Auch eine Betonbodenplatte ist nicht notwendig.

Durch die hohe Präzision der Bauteile und die detaillierte Installationsanleitung erzielen Heimwerker und Poolprofis sehr ebene und vor allen sehr glatte Bodenplatten und gerade Stützwände mit nur wenigen Millimetern Toleranz. Diese Präzision ist im Betonbau nur von sehr gutem Fachpersonal erreichbar. Diese Qualität sieht man dem fertigen Pool später an.

Vorteile des conZero Poolsystems für Ovalformbecken:

- Sehr kurze Bauzeiten - Aufbau des Beckens und Installation der Technik in 2-3 Tagen
- Poolbau ohne Beton - auch in schwer zugänglichen Gärten installierbar
- Bei Bedarf rückbaubar
- Von versierten Heimwerkern auch im Selbstbau realisierbar - keine Betonbau Facharbeiter erforderlich
- Sehr hohe Qualität des Ergebnisses.
- Kosten des Projektes sehr genau planbar
- Projekt Laufzeit sehr genau planbar - geringe Wetterabhängigkeit durch die kurze Bauzeit.

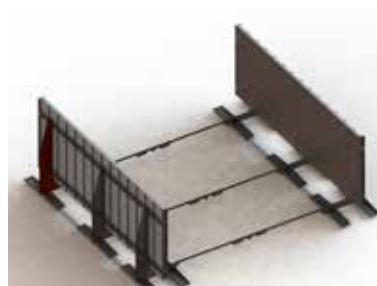

Lieferumfang conZero für Ovalform Becken

- conZero Bodenplatte bestehend aus Perimeter Hartschaum Platten mit Nut und Feder
- conZero Vinylplatten passend zur Beckengröße
- conZero Rundschalung bestehend aus Perimeter Hartschaum Schalungselementen mit Nut und Feder für die Rundungen des Ovalbeckens
- conZero Stützwände für die geraden Seiten des Beckens
- conZero Perimeter Dämmung für die geraden Seiten des Beckens
- Wandvlies als Schutz zwischen conZero Stützwände und Stahlmantel
- Vierkantrohre 60 x 30 mm zur einfachen Herstellung eines ebenen Splittbetts in der erforderlichen Höhe als „Fundament“ für die L-Träger
- Montagezubehör

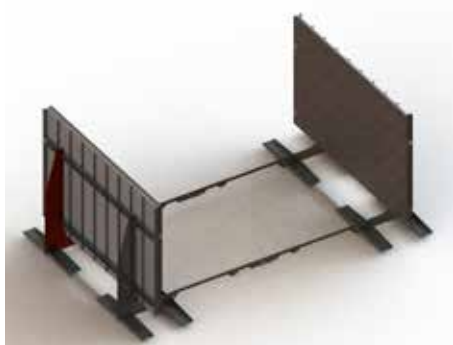

525 x 320 cm

Con Zero Oval für Beckentiefe 120 cm

| | Art. Nr. | UVP* € | Frachtanteil/D* inkl. MwSt. |
|--------------------|---------------|------------|-----------------------------|
| 500 x 300 x 120 cm | H 505.011.201 | 3.399,00 € | 79,95 € |
| 525 x 320 x 120 cm | H 505.011.202 | 3.499,00 € | 79,95 € |
| 600 x 320 x 120 cm | H 505.011.203 | 3.999,00 € | 89,95 € |
| 700 x 300 x 120 cm | H 505.011.204 | 4.999,00 € | 99,95 € |
| 700 x 350 x 120 cm | H 505.011.205 | 4.499,00 € | 99,95 € |
| 800 x 400 x 120 cm | H 505.011.206 | 5.499,00 € | 119,95 € |
| 800 x 416 x 120 cm | H 505.011.207 | 5.499,00 € | 119,95 € |

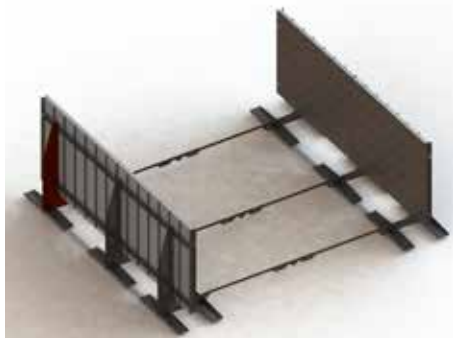

700 x 350 cm

Con Zero Oval für Beckentiefe 135 cm

| | Art. Nr. | UVP* € | Frachtanteil/D* inkl. MwSt. |
|--------------------|---------------|------------|-----------------------------|
| 500 x 300 x 135 cm | H 505.011.401 | 3.599,00 € | 79,95 € |
| 525 x 320 x 135 cm | H 505.011.402 | 3.699,00 € | 79,95 € |
| 600 x 320 x 135 cm | H 505.011.403 | 4.199,00 € | 89,95 € |
| 700 x 300 x 135 cm | H 505.011.404 | 5.199,00 € | 99,95 € |
| 700 x 350 x 135 cm | H 505.011.405 | 4.699,00 € | 99,95 € |
| 800 x 400 x 135 cm | H 505.011.406 | 5.699,00 € | 119,95 € |
| 800 x 416 x 135 cm | H 505.011.407 | 5.699,00 € | 119,95 € |

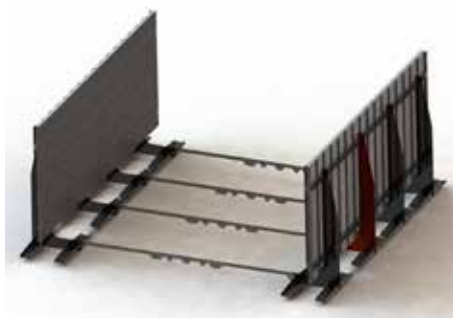

800 x 400 cm

Con Zero Oval für Beckentiefe 150 cm

| | Art. Nr. | UVP* € | Frachtanteil/D* inkl. MwSt. |
|--------------------|---------------|------------|-----------------------------|
| 500 x 300 x 150 cm | H 505.011.501 | 3.799,00 € | 79,95 € |
| 525 x 320 x 150 cm | H 505.011.502 | 3.899,00 € | 79,95 € |
| 600 x 320 x 150 cm | H 505.011.503 | 4.499,00 € | 99,95 € |
| 700 x 300 x 150 cm | H 505.011.504 | 5.399,00 € | 109,95 € |
| 700 x 350 x 150 cm | H 505.011.505 | 4.999,00 € | 109,95 € |
| 800 x 400 x 150 cm | H 505.011.506 | 5.999,00 € | 119,95 € |
| 800 x 416 x 150 cm | H 505.011.507 | 5.999,00 € | 119,95 € |

* Frachtpreise immer gültig für Deutschland Festland

Colour your pool! Rundbecken Milano style



Blau

für die satte Tiefe des Ozeans

Folienstärke: 0,8 mm

Sand

für die makellose Schönheit der Südsee

Folienstärke: 0,8 mm

Hellgrau

für die erfrischende Eleganz des Polarmeeres

Folienstärke: 0,8 mm

Im Lieferumfang enthalten:

Stahlmantel feuerverzinkt, innen Schutzlackiert, außen kunststoffbeschichtet. Handlauf und Bodenschiene aus Kunststoff, UV-stabilisierte Einhängefolie mit Einhängeseile. Wir empfehlen eine Betonbodenplatte und bei Einbau im Erdreich eine Magerbetonhinterfüllung. Alle Rundbecken Milano 120 cm und 135 cm sind als Aufstellbecken oder Tiefbecken geeignet. Sie können auch teileingelassen werden. Becken mit einer Höhe von 150 cm sollten zumindest teileingelassen werden.

Skimmerstanzung für Einbauskimmer 502.010.310 / 502.010.250 und Einlaufdüse ohne Aufpreis möglich.

Bitte bei Bestellung angeben.

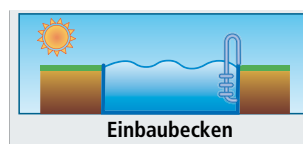
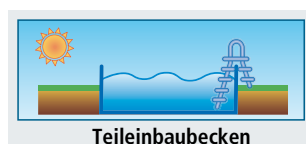
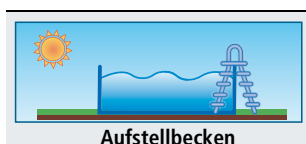

ACHTUNG! Bitte lesen Sie vor dem Kauf die Kaufinformationen sowie die Sicherheitshinweise auf Seite 182

| Beckentiefe | Stahlwandstärke |
|-------------|-----------------|
| 120 cm | 0,60 mm |
| 135 cm | 0,70 mm |
| 150 cm | 0,70 mm |

| Foliengarantie* |
|------------------|
| 0,8 mm = 8 Jahre |

* siehe Garantiebestimmungen



Milano, Beckenhöhe 1,20 m, Folienstärke 0,80 mm

| Größe | Inhalt m ³ | Handlauf blue-style, Folie adriablau | Handlauf sand-style, Folie sand | Handlauf grey-style, Folie grau | |
|-----------------|--------------------------|--------------------------------------|---------------------------------|---------------------------------|------------|
| | | Art. Nr. | Art. Nr. | Art. Nr. | UVP* € |
| Ø 3,00 x 1,20 m | 9 | B 501.110.095 | B 501.112.001 | B 500.912.001 | 699,00 € |
| Ø 3,50 x 1,20 m | 11 | B 501.110.100 | B 501.112.002 | B 500.912.002 | 799,00 € |
| Ø 4,00 x 1,20 m | 14 | B 510.110.138 | B 501.112.003 | B 500.912.003 | 929,00 € |
| Ø 4,16 x 1,20 m | 15 | B 501.110.101 | B 501.112.004 | B 500.912.004 | 979,00 € |
| Ø 4,50 x 1,20 m | 18 | B 501.110.097 | B 501.112.005 | B 500.912.005 | 1.069,00 € |
| Ø 5,00 x 1,20 m | 22 | B 501.110.102 | B 501.112.006 | B 500.912.006 | 1.199,00 € |
| Ø 5,50 x 1,20 m | 26 | B 501.110.197 | B 501.112.007 | B 500.912.007 | 1.349,00 € |
| Ø 6,00 x 1,20 m | 31 | B 501.110.103 | B 501.112.008 | B 500.912.008 | 1.499,00 € |
| Ø 7,00 x 1,20 m | 42 | B 501.110.104 | B 501.112.009 | B 500.912.009 | 1.829,00 € |
| Ø 8,00 x 1,20 m | 55 | B 501.110.105 | B 501.112.010 | B 500.912.010 | 2.099,00 € |

Milano, Beckenhöhe 1,35 m, Folienstärke 0,80 mm

| Größe | Inhalt m ³ | Handlauf blue-style, Folie adriablau | Handlauf sand-style, Folie sand | Handlauf grey-style, Folie grau | |
|-----------------|--------------------------|--------------------------------------|---------------------------------|---------------------------------|------------|
| | | Art. Nr. | Art. Nr. | Art. Nr. | UVP* € |
| Ø 3,50 x 1,35 m | 13 | B 501.110.222 | B 501.114.002 | B 500.914.002 | 949,00 € |
| Ø 4,00 x 1,35 m | 16 | B 501.110.223 | B 501.114.003 | B 500.914.003 | 1.099,00 € |
| Ø 4,50 x 1,35 m | 21 | B 501.110.226 | B 501.114.005 | B 500.914.005 | 1.239,00 € |
| Ø 5,00 x 1,35 m | 25 | B 501.110.227 | B 501.114.006 | B 500.914.006 | 1.399,00 € |
| Ø 6,00 x 1,35 m | 36 | B 501.110.229 | B 501.114.008 | B 500.914.008 | 1.739,00 € |

Milano, Beckenhöhe 1,50 m, Folienstärke 0,80 mm

| Größe | Inhalt m ³ | Handlauf blue-style, Folie adriablau | Handlauf sand-style, Folie sand | Handlauf grey-style, Folie grau | |
|-----------------|--------------------------|--------------------------------------|---------------------------------|---------------------------------|------------|
| | | Art. Nr. | Art. Nr. | Art. Nr. | UVP* € |
| Ø 3,50 x 1,50 m | 14 | B 501.110.096 | B 501.115.002 | B 500.915.002 | 1.039,00 € |
| Ø 4,00 x 1,50 m | 18 | B 501.110.099 | B 501.115.003 | B 500.915.003 | 1.199,00 € |
| Ø 4,16 x 1,50 m | 19 | B 501.110.106 | B 501.115.004 | B 500.915.004 | 1.249,00 € |
| Ø 4,50 x 1,50 m | 23 | B 501.110.098 | B 501.115.005 | B 500.915.005 | 1.359,00 € |
| Ø 5,00 x 1,50 m | 28 | B 501.110.107 | B 501.115.006 | B 500.915.006 | 1.519,00 € |
| Ø 5,50 x 1,50 m | 33 | B 501.110.137 | B 501.115.007 | B 500.915.007 | 1.709,00 € |
| Ø 6,00 x 1,50 m | 40 | B 501.110.108 | B 501.115.008 | B 500.915.008 | 1.899,00 € |
| Ø 7,00 x 1,50 m | 58 | B 501.110.109 | B 501.115.009 | B 500.915.009 | 2.199,00 € |
| Ø 8,00 x 1,50 m | 75 | B 501.110.110 | B 501.115.010 | B 500.915.010 | 2.599,00 € |

Rundbecken Milano blue - Folienstärke 0,6 mm

Kinderpool Milano, Beckenhöhe 0,90 m, Folienstärke 0,60 mm, Farbe: adriablau

| Größe | Inhalt m ³ | Handlauf Standard | | Handlauf blue-style | |
|-----------------|--------------------------|-------------------|----------|---------------------|----------|
| | | Art. Nr. | UVP* € | Art. Nr. | UVP* € |
| Ø 2,00 x 0,90 m | 3 | B 501.010.021 | 349,95 € | B 501.010.099 | 379,95 € |
| Ø 2,50 x 0,90 m | 5 | B 501.010.068 | 429,95 € | B 501.010.098 | 469,95 € |
| Ø 3,00 x 0,90 m | 6 | B 501.010.023 | 499,95 € | B 501.010.101 | 549,00 € |
| Ø 3,50 x 0,90 m | 8 | B 501.010.022 | 569,00 € | B 501.010.100 | 599,00 € |
| Ø 4,00 x 0,90 m | 10 | B 501.010.072 | 679,00 € | B 501.010.096 | 719,00 € |
| Ø 4,50 x 0,90 m | 13 | B 501.010.073 | 699,00 € | B 501.010.097 | 769,00 € |

Milano, Beckenhöhe 1,20 m, Folienstärke 0,60 mm, Farbe: adriablau

| Größe | Inhalt m ³ | Handlauf blue-style | |
|-----------------|--------------------------|---------------------|------------|
| | | Art. Nr. | UVP* € |
| Ø 2,50 x 1,20 m | 6 | B 501.010.120 | 549,00 € |
| Ø 3,00 x 1,20 m | 9 | B 501.010.102 | 649,00 € |
| Ø 3,50 x 1,20 m | 11 | B 501.010.103 | 729,00 € |
| Ø 4,00 x 1,20 m | 14 | B 501.010.121 | 829,00 € |
| Ø 4,16 x 1,20 m | 15 | B 501.010.104 | 849,00 € |
| Ø 4,50 x 1,20 m | 18 | B 501.010.105 | 929,00 € |
| Ø 5,00 x 1,20 m | 22 | B 501.010.106 | 1.029,00 € |
| Ø 5,50 x 1,20 m | 26 | B 501.010.122 | 1.179,00 € |
| Ø 6,00 x 1,20 m | 31 | B 501.010.107 | 1.299,00 € |
| Ø 7,00 x 1,20 m | 42 | B 501.010.091 | 1.599,00 € |
| Ø 8,00 x 1,20 m | 55 | B 501.010.093 | 1.849,00 € |

Milano, Beckenhöhe 1,35 m, Folienstärke 0,60 mm, Farbe: adriablau

| Größe | Inhalt m ³ | Handlauf blue-style | |
|-----------------|--------------------------|---------------------|------------|
| | | Art. Nr. | UVP* € |
| Ø 3,50 x 1,35 m | 13 | B 501.010.222 | 849,00 € |
| Ø 4,00 x 1,35 m | 16 | B 501.010.223 | 979,00 € |
| Ø 4,50 x 1,35 m | 21 | B 501.010.226 | 1.089,00 € |
| Ø 5,00 x 1,35 m | 25 | B 501.010.227 | 1.229,00 € |
| Ø 6,00 x 1,35 m | 36 | B 501.010.229 | 1.519,00 € |

Milano, Beckenhöhe 1,50 m, Folienstärke 0,60 mm, Farbe: adriablau

| Größe | Inhalt m ³ | Handlauf blue-style | |
|-----------------|--------------------------|---------------------|------------|
| | | Art. Nr. | UVP* € |
| Ø 3,50 x 1,50 m | 14 | B 501.010.108 | 929,00 € |
| Ø 4,00 x 1,50 m | 18 | B 501.010.130 | 1.069,00 € |
| Ø 4,16 x 1,50 m | 19 | B 501.010.109 | 1.109,00 € |
| Ø 4,50 x 1,50 m | 23 | B 501.010.090 | 1.199,00 € |
| Ø 5,00 x 1,50 m | 28 | B 501.010.110 | 1.349,00 € |
| Ø 5,50 x 1,50 m | 33 | B 501.010.131 | 1.529,00 € |
| Ø 6,00 x 1,50 m | 40 | B 501.010.111 | 1.699,00 € |
| Ø 7,00 x 1,50 m | 58 | B 501.010.092 | 1.999,00 € |
| Ø 8,00 x 1,50 m | 75 | B 501.010.094 | 2.329,00 € |

| Beckentiefe | Stahlwandstärke |
|-------------|-----------------|
| 90 cm | 0,40 mm |
| 120 cm | 0,60 mm |
| 135 cm | 0,70 mm |
| 150 cm | 0,70 mm |

| Foliengarantie* |
|------------------|
| 0,6 mm = 6 Jahre |
| 0,8 mm = 8 Jahre |

* siehe Garantiebestimmungen



Rundbecken Milano Sonderfarben - Folienstärke 0,8 mm

Milano, Beckenhöhe 1,20 m, Folienstärke 0,80 mm

| Größe | Inhalt m ³ | Sonderfarbe I Handlauf | | | Sonderfarbe II Handlauf | | |
|-----------------|--------------------------|---------------------------|------------------------|------------|----------------------------|------------------------|------------|
| | | blue-style Art. Nr. | grey-style Art. Nr. | UVP* € | blue-style Art. Nr. | grey-style Art. Nr. | UVP* € |
| Ø 3,00 x 1,20 m | 9 | B 508.810.000 | B 508.820.000 | 779,00 € | B 509.910.000 | B 509.920.000 | 899,00 € |
| Ø 3,50 x 1,20 m | 11 | B 508.810.000 | B 508.820.000 | 899,00 € | B 509.910.000 | B 509.920.000 | 1.079,00 € |
| Ø 4,16 x 1,20 m | 15 | B 508.810.000 | B 508.820.000 | 1.089,00 € | B 509.910.000 | B 509.920.000 | 1.299,00 € |
| Ø 4,50 x 1,20 m | 18 | B 508.810.000 | B 508.820.000 | 1.179,00 € | B 509.910.000 | B 509.920.000 | 1.399,00 € |
| Ø 5,00 x 1,20 m | 22 | B 508.810.000 | B 508.820.000 | 1.349,00 € | B 509.910.000 | B 509.920.000 | 1.629,00 € |
| Ø 6,00 x 1,20 m | 31 | B 508.810.000 | B 508.820.000 | 1.649,00 € | B 509.910.000 | B 509.920.000 | 1.999,00 € |
| Ø 7,00 x 1,20 m | 42 | B 508.810.000 | B 508.820.000 | 1.999,00 € | B 509.910.000 | B 509.920.000 | 2.399,00 € |
| Ø 8,00 x 1,20 m | 55 | B 508.810.000 | B 508.820.000 | 2.349,00 € | B 509.910.000 | B 509.920.000 | 2.899,00 € |

Milano, Beckenhöhe 1,35 m, Folienstärke 0,80 mm

| Größe | Inhalt m ³ | Sonderfarbe I Handlauf | | | Sonderfarbe II Handlauf | | |
|-----------------|--------------------------|---------------------------|------------------------|------------|----------------------------|------------------------|------------|
| | | blue-style Art. Nr. | grey-style Art. Nr. | UVP* € | blue-style Art. Nr. | grey-style Art. Nr. | UVP* € |
| Ø 3,50 x 1,35 m | 13 | B 508.810.000 | B 508.820.000 | 1.099,00 € | B 509.910.000 | B 509.920.000 | 1.279,00 € |
| Ø 4,50 x 1,35 m | 21 | B 508.810.000 | B 508.820.000 | 1.429,00 € | B 509.910.000 | B 509.920.000 | 1.679,00 € |
| Ø 5,00 x 1,35 m | 25 | B 508.810.000 | B 508.820.000 | 1.629,00 € | B 509.910.000 | B 509.920.000 | 1.949,00 € |
| Ø 6,00 x 1,35 m | 36 | B 508.810.000 | B 508.820.000 | 2.069,00 € | B 509.910.000 | B 509.920.000 | 2.459,00 € |

Milano, Beckenhöhe 1,50 m, Folienstärke 0,80 mm

| Größe | Inhalt m ³ | Sonderfarbe I Handlauf | | | Sonderfarbe II Handlauf | | |
|-----------------|--------------------------|---------------------------|------------------------|------------|----------------------------|------------------------|------------|
| | | blue-style Art. Nr. | grey-style Art. Nr. | UVP* € | blue-style Art. Nr. | grey-style Art. Nr. | UVP* € |
| Ø 3,50 x 1,50 m | 14 | B 508.810.000 | B 508.820.000 | 1.179,00 € | B 509.910.000 | B 509.920.000 | 1.379,00 € |
| Ø 4,16 x 1,50 m | 19 | B 508.810.000 | B 508.820.000 | 1.429,00 € | B 509.910.000 | B 509.920.000 | 1.669,00 € |
| Ø 4,50 x 1,50 m | 23 | B 508.810.000 | B 508.820.000 | 1.539,00 € | B 509.910.000 | B 509.920.000 | 1.799,00 € |
| Ø 5,00 x 1,50 m | 28 | B 508.810.000 | B 508.820.000 | 1.749,00 € | B 509.910.000 | B 509.920.000 | 2.069,00 € |
| Ø 6,00 x 1,50 m | 40 | B 508.810.000 | B 508.820.000 | 2.189,00 € | B 509.910.000 | B 509.920.000 | 2.599,00 € |
| Ø 7,00 x 1,50 m | 58 | B 508.810.000 | B 508.820.000 | 2.599,00 € | B 509.910.000 | B 509.920.000 | 3.099,00 € |
| Ø 8,00 x 1,50 m | 75 | B 508.810.000 | B 508.820.000 | 2.999,00 € | B 509.910.000 | B 509.920.000 | 3.679,00 € |

Bitte bestellen Sie Becken mit Auskleidungen in Sonderfarben unter Angabe der Farbbezeichnung:

*Sonderfarben I: 0,8 mm: weiß; hellblau; dunkelblau

*Sonderfarben II: 0,8 mm: mosaic blau; mosaic grau-blau; mosaic sand; carrara; marmoriert

oder Kombination Wände: hellblau, Boden: mosaic grau-blau; Wände: sand, Boden: mosaic sand.

Wände: weiß, Boden: carrara; Wände: weiß, Boden: mosaic blau, oder Ihre persönliche Wunschkombination.

Den Preis entnehmen Sie bitte der oben aufgeführten Tabelle. Bitte achten Sie auf die Angabe der Beckenmaße, Handlauftyp und Folienfarbe!

ACHTUNG! Bitte lesen Sie vor dem Kauf die Kaufinformationen sowie die Sicherheitshinweise auf Seite 182

Bringen Sie Farbe in Ihren Pool

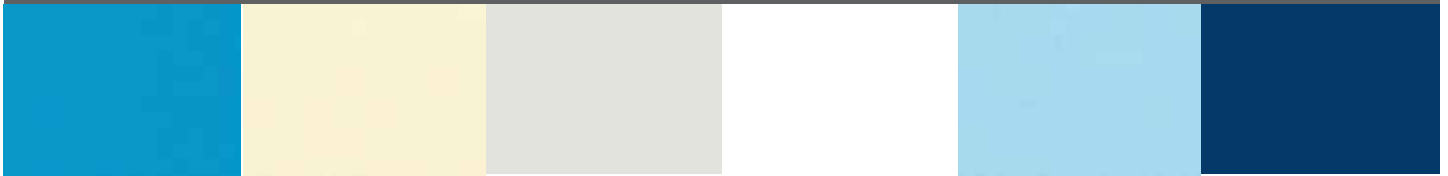

adriablau

sand

grau

weiß

hellblau

dunkelblau

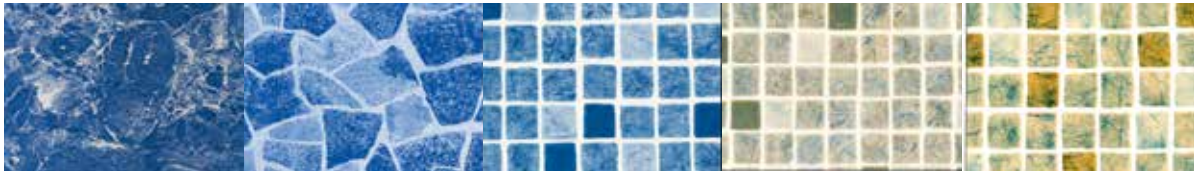

marmoriert

carrara

mosaic blau

mosaic grau-blau

mosaic sand

Foliengarantie*

1,0 mm = 10 Jahre

* siehe Garantiebestimmungen

Rundbecken Milano blue - Folienstärke 1,0 mm

Milano, Beckenhöhe 1,50 m, Folienstärke 1,00 mm, Farbe: adriablau

| Größe | Inhalt m ³ | Handlauf blue-style | | Handlauf grey-style | |
|-----------------|--------------------------|---------------------|---------------|---------------------|--|
| | | Art. Nr. | Art. Nr. | UVP* € | |
| Ø 3,50 x 1,50 m | 14 | B 501.110.140 | B 501.402.085 | 1.199,00 € | |
| Ø 4,16 x 1,50 m | 19 | B 501.110.141 | B 501.402.086 | 1.449,00 € | |
| Ø 4,50 x 1,50 m | 23 | B 501.110.139 | B 501.402.087 | 1.599,00 € | |
| Ø 5,00 x 1,50 m | 28 | B 501.110.142 | B 501.402.088 | 1.799,00 € | |
| Ø 6,00 x 1,50 m | 40 | B 501.110.143 | B 501.402.089 | 2.199,00 € | |
| Ø 7,00 x 1,50 m | 58 | B 501.110.144 | B 501.402.090 | 2.599,00 € | |
| Ø 8,00 x 1,50 m | 75 | B 501.110.145 | B 501.402.091 | 2.999,00 € | |

Rundbecken Milano Grigio



Stahlmantel anthrazit
RAL 7012

Folie Hellgrau

für die erfrischende Eleganz des Polarmeeres

Folienstärke: 0,8 mm



Handlauf grey-style

Milano grigio, Höhe 1,20 m, Stahlmantel 0,60 mm (RAL 7012), Folienstärke 0,80 mm, Farbe: grau, Handlauf grey-style

| Beckensets | Inhalt | Art. Nr. | UVP* € |
|-----------------|--------|---------------|------------|
| Ø 3,00 x 1,20 m | 9 | B 500.112.001 | 699,00 € |
| Ø 3,20 x 1,20 m | 10 | B 500.112.015 | 749,00 € |
| Ø 3,50 x 1,20 m | 11 | B 500.112.002 | 799,00 € |
| Ø 4,00 x 1,20 m | 14 | B 500.112.003 | 929,00 € |
| Ø 4,16 x 1,20 m | 15 | B 500.112.004 | 979,00 € |
| Ø 4,50 x 1,20 m | 18 | B 500.112.005 | 1.069,00 € |
| Ø 5,00 x 1,20 m | 22 | B 500.112.006 | 1.199,00 € |

Colour your pool! Ovalformbecken Toscana style



Blau

für die satte Tiefe des Ozeans

Folienstärke: 0,8 mm

Sand

für die makellose Schönheit der Südsee

Folienstärke: 0,8 mm

Hellgrau

für die erfrischende Eleganz des Polarmeeres

Folienstärke: 0,8 mm

Im Lieferumfang enthalten:

Stahlmantel feuerverzinkt, innen schuttlackiert, außen kunststoffbeschichtet. Handlauf und Bodenschiene aus Kunststoff, UV-stabilisierte Einhängefolie mit Einhängebiese/Keilbiese. Eine Betonbodenplatte und eine Magerbetonhinterfüllung sind erforderlich. Alle Ovalformbecken Toscana sind nur als Tiefbecken geeignet (seitliche Stützmauern erforderlich).

Skimmerstanzungen für Einbauskimmer 502.010.310 / 502.010.250 und Einlaufdüse ohne Aufpreis möglich.

Bitte bei Bestellung angeben.

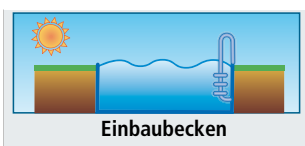

| Beckentiefe | Stahlwandstärke |
|-------------|-----------------|
| 120 cm | 0,60 mm |
| 135 cm | 0,70 mm |
| 150 cm | 0,70 mm |

| Foliengarantie* |
|-------------------|
| 0,6 mm = 6 Jahre |
| 0,8 mm = 8 Jahre |
| 1,0 mm = 10 Jahre |

* siehe Garantiebestimmungen

ACHTUNG! Bitte lesen Sie vor dem Kauf die Kaufinformationen sowie die Sicherheitshinweise auf Seite 182

| Beckentiefe | Stahlwandstärke |
|-------------|-----------------|
| 120 cm | 0,60 mm |
| 135 cm | 0,70 mm |
| 150 cm | 0,70 mm |

| Foliengarantie* |
|------------------|
| 0,8 mm = 8 Jahre |

* siehe Garantiebestimmungen

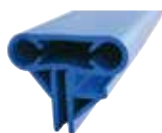

Toscana, Beckenhöhe 1,20 m, Folienstärke 0,80 mm

| Größe | Inhalt m³ | Handlauf blue-style, Folie adriablau | Handlauf sand-style, Folie sand | Handlauf grey-style, Folie grau | |
|-----------------------|--------------|--------------------------------------|---------------------------------|---------------------------------|------------|
| | | Art. Nr. | Art. Nr. | Art. Nr. | UVP* € |
| 3,00 x 4,90 x 1,20 m | 13 | B 501.110.187 | B 501.112.615 | B 500.912.615 | 1.079,00 € |
| 3,20 x 5,25 x 1,20 m | 17 | B 501.110.111 | B 501.112.602 | B 500.912.602 | 1.129,00 € |
| 3,20 x 6,00 x 1,20 m | 19 | B 501.110.112 | B 501.112.603 | B 500.912.603 | 1.249,00 € |
| 3,50 x 7,00 x 1,20 m | 24 | B 501.110.113 | B 501.112.605 | B 500.912.605 | 1.469,00 € |
| 4,16 x 8,00 x 1,20 m | 33 | B 501.110.114 | B 501.112.607 | B 500.912.607 | 1.699,00 € |
| 4,16 x 10,00 x 1,20 m | 42 | B 501.110.115 | B 501.112.609 | B 500.912.609 | 2.049,00 € |
| 5,00 x 9,00 x 1,20 m | 44 | B 501.110.116 | B 501.112.610 | B 500.912.610 | 2.049,00 € |
| 5,00 x 11,00 x 1,20 m | 55 | B 501.110.117 | B 501.112.611 | B 500.912.611 | 2.499,00 € |

Toscana, Beckenhöhe 1,35 m, Folienstärke 0,80 mm

| Größe | Inhalt m³ | Handlauf blue-style, Folie adriablau | Handlauf sand-style, Folie sand | Handlauf grey-style, Folie grau | |
|----------------------|--------------|--------------------------------------|---------------------------------|---------------------------------|------------|
| | | Art. Nr. | Art. Nr. | Art. Nr. | UVP* € |
| 3,20 x 5,25 x 1,35 m | 20 | B 501.110.322 | B 501.114.602 | B 500.914.602 | 1.329,00 € |
| 3,20 x 6,00 x 1,35 m | 22 | B 501.110.323 | B 501.114.603 | B 500.914.603 | 1.459,00 € |
| 3,50 x 7,00 x 1,35 m | 28 | B 501.110.326 | B 501.114.605 | B 500.914.605 | 1.719,00 € |
| 4,16 x 8,00 x 1,35 m | 37 | B 501.110.329 | B 501.114.607 | B 500.914.607 | 2.029,00 € |

Toscana, Beckenhöhe 1,50 m, Folienstärke 0,80 mm

| Größe | Inhalt m³ | Handlauf blue-style, Folie adriablau | Handlauf sand-style, Folie sand | Handlauf grey-style, Folie grau | |
|-----------------------|--------------|--------------------------------------|---------------------------------|---------------------------------|------------|
| | | Art. Nr. | Art. Nr. | Art. Nr. | UVP* € |
| 3,20 x 5,25 x 1,50 m | 22 | B 501.110.118 | B 501.115.602 | B 500.915.602 | 1.469,00 € |
| 3,20 x 6,00 x 1,50 m | 24 | B 501.110.119 | B 501.115.603 | B 500.915.603 | 1.619,00 € |
| 3,50 x 7,00 x 1,50 m | 31 | B 501.110.120 | B 501.115.605 | B 500.915.605 | 1.879,00 € |
| 4,16 x 8,00 x 1,50 m | 41 | B 501.110.121 | B 501.115.607 | B 500.915.607 | 2.149,00 € |
| 4,16 x 10,00 x 1,50 m | 53 | B 501.110.122 | B 501.115.609 | B 500.915.609 | 2.599,00 € |
| 5,00 x 9,00 x 1,50 m | 56 | B 501.110.123 | B 501.115.610 | B 500.915.610 | 2.599,00 € |
| 5,00 x 11,00 x 1,50 m | 70 | B 501.110.124 | B 501.115.611 | B 500.915.611 | 2.999,00 € |

ACHTUNG! Bitte lesen Sie vor dem Kauf die Kaufinformationen sowie die Sicherheitshinweise auf Seite 182

| Beckentiefe | Stahlwandstärke |
|-------------|-----------------|
| 120 cm | 0,60 mm |
| 135 cm | 0,70 mm |
| 150 cm | 0,70 mm |

| Foliengarantie* |
|-------------------|
| 0,6 mm = 6 Jahre |
| 1,0 mm = 10 Jahre |

* siehe Garantiebestimmungen



Ovalformbecken Toscana blue - Folienstärke 0,6 mm

Toscana, Beckenhöhe 1,20 m, Folienstärke 0,60 mm, Farbe: adriablau

| Größe | Inhalt m ³ | Handlauf blue-style | |
|-----------------------|--------------------------|---------------------|------------|
| | | Art. Nr. | UVP* € |
| 3,00 x 4,90 x 1,20 m | 13 | B 501.010.154 | 999,00 € |
| 3,20 x 5,25 x 1,20 m | 17 | B 501.010.112 | 1.049,00 € |
| 3,20 x 6,00 x 1,20 m | 19 | B 501.010.113 | 1.159,00 € |
| 3,50 x 7,00 x 1,20 m | 24 | B 501.010.114 | 1.379,00 € |
| 4,16 x 8,00 x 1,20 m | 33 | B 501.010.115 | 1.599,00 € |
| 4,16 x 10,00 x 1,20 m | 42 | B 501.010.151 | 1.899,00 € |
| 5,00 x 9,00 x 1,20 m | 44 | B 501.010.152 | 1.899,00 € |
| 5,00 x 11,00 x 1,20 m | 55 | B 501.010.153 | 2.299,00 € |

Toscana, Beckenhöhe 1,35 m, Folienstärke 0,60 mm, Farbe: adriablau

| Größe | Inhalt m ³ | Handlauf blue-style | |
|----------------------|--------------------------|---------------------|------------|
| | | Art. Nr. | UVP* € |
| 3,20 x 5,25 x 1,35 m | 20 | B 501.010.322 | 1.229,00 € |
| 3,20 x 6,00 x 1,35 m | 22 | B 501.010.323 | 1.349,00 € |
| 3,50 x 7,00 x 1,35 m | 28 | B 501.010.326 | 1.599,00 € |
| 4,16 x 8,00 x 1,35 m | 37 | B 501.010.329 | 1.899,00 € |

Toscana, Beckenhöhe 1,50 m, Folienstärke 0,60 mm, Farbe: adriablau

| Größe | Inhalt m ³ | Handlauf blue-style | |
|-----------------------|--------------------------|---------------------|------------|
| | | Art. Nr. | UVP* € |
| 3,20 x 5,25 x 1,50 m | 22 | B 501.010.116 | 1.349,00 € |
| 3,20 x 6,00 x 1,50 m | 24 | B 501.010.117 | 1.499,00 € |
| 3,50 x 7,00 x 1,50 m | 31 | B 501.010.118 | 1.749,00 € |
| 4,16 x 8,00 x 1,50 m | 41 | B 501.010.119 | 1.999,00 € |
| 4,16 x 10,00 x 1,50 m | 53 | B 501.010.140 | 2.399,00 € |
| 5,00 x 9,00 x 1,50 m | 56 | B 501.010.141 | 2.399,00 € |
| 5,00 x 11,00 x 1,50 m | 70 | B 501.010.142 | 2.799,00 € |

Ovalformbecken Toscana blue - Folienstärke 1,0 mm

Toscana, Beckenhöhe 1,50 m, Folienstärke 1,00 mm, Farbe: adriablau

| Größe | Inhalt m ³ | Handlauf blue-style | |
|-----------------------|--------------------------|---------------------|------------|
| | | Art. Nr. | UVP* € |
| 3,20 x 5,25 x 1,50 m | 22 | B 501.110.146 | 1.699,00 € |
| 3,20 x 6,00 x 1,50 m | 24 | B 501.110.147 | 1.899,00 € |
| 3,50 x 7,00 x 1,50 m | 31 | B 501.110.148 | 2.199,00 € |
| 4,16 x 8,00 x 1,50 m | 41 | B 501.110.149 | 2.599,00 € |
| 4,16 x 10,00 x 1,50 m | 53 | B 501.110.150 | 2.999,00 € |
| 5,00 x 9,00 x 1,50 m | 56 | B 501.110.151 | 2.999,00 € |
| 5,00 x 11,00 x 1,50 m | 70 | B 501.110.152 | 3.499,00 € |

| Beckentiefe | Stahlwandstärke |
|-------------|-----------------|
| 120 cm | 0,60 mm |
| 135 cm | 0,70 mm |
| 150 cm | 0,70 mm |

| Foliengarantie* |
|------------------|
| 0,8 mm = 8 Jahre |

* siehe Garantiebestimmungen



Ovalformbecken Toscana Sonderfarben - Folienstärke 0,8 mm

Toscana, Beckenhöhe 1,20 m, Folienstärke 0,80 mm

| Größe | Sonderfarbe I Handlauf | | | Sonderfarbe II Handlauf | | |
|-----------------------|---------------------------|------------------------|------------|----------------------------|------------------------|------------|
| | blue-style Art. Nr. | grey-style Art. Nr. | UVP* € | blue-style Art. Nr. | grey-style Art. Nr. | UVP* € |
| 3,20 x 5,25 x 1,20 m | B 508.816.000 | B 508.826.000 | 1.299,00 € | B 509.916.000 | B 509.926.000 | 1.539,00 € |
| 3,20 x 6,00 x 1,20 m | B 508.816.000 | B 508.826.000 | 1.449,00 € | B 509.916.000 | B 509.926.000 | 1.699,00 € |
| 3,50 x 7,00 x 1,20 m | B 508.816.000 | B 508.826.000 | 1.719,00 € | B 509.916.000 | B 509.926.000 | 2.069,00 € |
| 4,16 x 8,00 x 1,20 m | B 508.816.000 | B 508.826.000 | 1.999,00 € | B 509.916.000 | B 509.926.000 | 2.399,00 € |
| 4,16 x 10,00 x 1,20 m | B 508.816.000 | B 508.826.000 | 2.409,00 € | B 509.916.000 | B 509.926.000 | 2.899,00 € |
| 5,00 x 9,00 x 1,20 m | B 508.816.000 | B 508.826.000 | 2.409,00 € | B 509.916.000 | B 509.926.000 | 2.899,00 € |
| 5,00 x 11,00 x 1,20 m | B 508.816.000 | B 508.826.000 | 2.999,00 € | B 509.916.000 | B 509.926.000 | 3.599,00 € |

Toscana, Beckenhöhe 1,35 m, Folienstärke 0,80 mm

| Größe | Sonderfarbe I Handlauf | | | Sonderfarbe II Handlauf | | |
|----------------------|---------------------------|------------------------|------------|----------------------------|------------------------|------------|
| | blue-style Art. Nr. | grey-style Art. Nr. | UVP* € | blue-style Art. Nr. | grey-style Art. Nr. | UVP* € |
| 3,20 x 5,25 x 1,35 m | B 508.816.000 | B 508.826.000 | 1.509,00 € | B 509.916.000 | B 509.926.000 | 1.759,00 € |
| 3,20 x 6,00 x 1,35 m | B 508.816.000 | B 508.826.000 | 1.659,00 € | B 509.916.000 | B 509.926.000 | 1.949,00 € |
| 3,50 x 7,00 x 1,35 m | B 508.816.000 | B 508.826.000 | 1.939,00 € | B 509.916.000 | B 509.926.000 | 2.309,00 € |
| 4,16 x 8,00 x 1,35 m | B 508.816.000 | B 508.826.000 | 2.309,00 € | B 509.916.000 | B 509.926.000 | 2.749,00 € |

Toscana, Beckenhöhe 1,50 m, Folienstärke 0,80 mm

| Größe | Sonderfarbe I Handlauf | | | Sonderfarbe II Handlauf | | |
|-----------------------|---------------------------|------------------------|------------|----------------------------|------------------------|------------|
| | blue-style Art. Nr. | grey-style Art. Nr. | UVP* € | blue-style Art. Nr. | grey-style Art. Nr. | UVP* € |
| 3,20 x 5,25 x 1,50 m | B 508.816.000 | B 508.826.000 | 1.649,00 € | B 509.916.000 | B 509.926.000 | 1.899,00 € |
| 3,20 x 6,00 x 1,50 m | B 508.816.000 | B 508.826.000 | 1.799,00 € | B 509.916.000 | B 509.926.000 | 2.099,00 € |
| 3,50 x 7,00 x 1,50 m | B 508.816.000 | B 508.826.000 | 2.099,00 € | B 509.916.000 | B 509.926.000 | 2.449,00 € |
| 4,16 x 8,00 x 1,50 m | B 508.816.000 | B 508.826.000 | 2.449,00 € | B 509.916.000 | B 509.926.000 | 2.899,00 € |
| 4,16 x 10,00 x 1,50 m | B 508.816.000 | B 508.826.000 | 2.899,00 € | B 509.916.000 | B 509.926.000 | 3.499,00 € |
| 5,00 x 9,00 x 1,50 m | B 508.816.000 | B 508.826.000 | 2.899,00 € | B 509.916.000 | B 509.926.000 | 3.499,00 € |
| 5,00 x 11,00 x 1,50 m | B 508.816.000 | B 508.826.000 | 3.399,00 € | B 509.916.000 | B 509.926.000 | 3.999,00 € |

ACHTUNG! Bitte lesen Sie vor dem Kauf die Kaufinformationen sowie die Sicherheitshinweise auf Seite 182

Bringen Sie Farbe in Ihren Pool

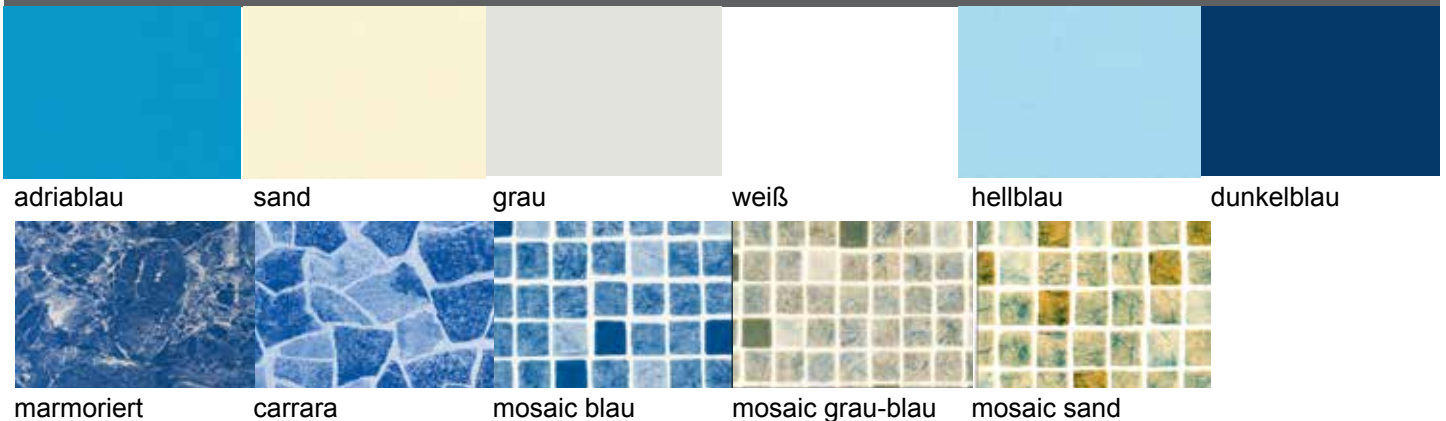

Bitte bestellen Sie Becken mit Auskleidungen in Sonderfarben unter Angabe der Farbbezeichnung:

*Sonderfarben I: 0,8 mm: weiß; hellblau; dunkelblau

*Sonderfarben II: 0,8 mm: mosaic blau; mosaic grau-blau; mosaic sand; carrara; marmoriert
oder Kombination Wände: hellblau, Boden: mosaic grau-blau; Wände: sand, Boden: mosaic sand.
Wände: weiß, Boden: carrara; Wände: weiß, Boden: mosaic blau, oder Ihre persönliche Wunschkombination.

Den Preis entnehmen Sie bitte der oben aufgeführten Tabelle. Bitte achten Sie auf die Angabe der Beckenmaße, Handlauftyp und Folienfarbe!

Die Revolution der Wasserpflege

- weiches Wasser
- keine Reizung der Augen
- mit hautpflegendem Zusatz
- mit natürlichem Duft
- ohne Silber oder andere Schwermetalle
- ohne Chlor, ohne Peroxyde



saness besteht aus zwei Pflegephasen mit extremer Langzeitwirkung. Bei nur einmaliger Zugabe wird das Poolwasser bis zu fünf Monate in einem hygienisch und optisch einwandfreien Zustand gehalten. **saness** ersetzt alle herkömmlichen Wasserpflegemittel (mit Ausnahme jener, die der Korrektur des pH-Wertes dienen).

Pflegephase 1: Sofortige Desinfektion, **Pflegephase 2:** Algenschutz und Flockung, **Desinfektion:** Keime und Bakterien werden schnell und nachwirkend beseitigt. **Algenschutz:** Das Wachstum der Algen wird verhindert, **Flockung:** Wassertrübungen werden entfernt, **Härte- und Metallstabilisator:** verhindert die Bildung von Kalk- und Metallablagerungen.

saness

saness
Pool



Saison-Set:

1 Liter Pflegephase 1, 1 Liter Pflegephase 2, 1,5 kg pH-Minus, 0,5 kg pH-Plus, 1 pH-Tester + Meßbecher, Saness-Test, ausreichend für eine Saison bei einem Pool-Inhalt von 10 m³

Artikel-Nr. C 502.010.931

79,95 €

Ergänzungs-Set 10:

1 Liter, Pflegephase 1 und Pflegephase 2, ausreichend für einen Pool-Inhalt von 10 m³

Artikel-Nr. C 502.010.932

49,95 €

Colour your pool! Achtformbecken Elba style



Blau

für die satte Tiefe des Ozeans

Folienstärke: 0,8 mm

Sand

für die makellose Schönheit der Südsee

Folienstärke: 0,8 mm

Hellgrau

für die erfrischende Eleganz des Polarmeeres

Folienstärke: 0,8 mm

Im Lieferumfang enthalten:

Stahlmantel feuerverzinkt, innen schutzlackiert, außen kunststoffbeschichtet; Stützkonstruktion, Handlauf und Bodenschiene aus Kunststoff, UV-stabilisierte Einhängefolie mit Einhängebiese. Eine Betonbodenplatte ist erforderlich und beim Einbau ins Erdreich ist eine Magerbetonhinterfüllung zusätzlich erforderlich. Alle Achtformbecken Elba sind als Aufstellbecken oder Tiefbecken geeignet. Sie können auch teileingelassen werden. **Skimmerstanzungen für Einbauskimmer 502.010.310 / 502.010.250 und Einlaufdüse ohne Aufpreis möglich. Bitte bei Bestellung angeben.**

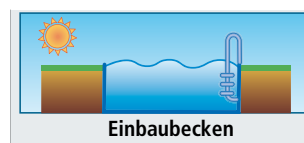
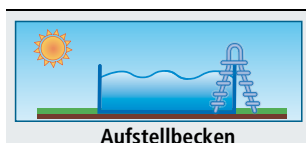

| Beckentiefe | Stahlwandstärke |
|-------------|-----------------|
| 120 cm | 0,60 mm |
| 135 cm | 0,70 mm |
| 150 cm | 0,70 mm |

| Foliengarantie* |
|------------------|
| 0,8 mm = 8 Jahre |

* siehe Garantiebestimmungen

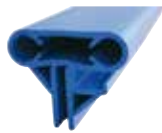

Elba, Beckenhöhe 1,20 m, Folienstärke 0,80 mm

| Größe | Inhalt m ³ | Handlauf blue-style, Folie adriablau | Handlauf sand-style, Folie sand | Handlauf grey-style, Folie grau | |
|----------------------|--------------------------|--------------------------------------|---------------------------------|---------------------------------|------------|
| | | Art. Nr. | Art. Nr. | Art. Nr. | UVP* € |
| 3,00 x 4,70 x 1,20 m | 14 | B 501.110.185 | B 501.112.805 | B 500.912.805 | 1.799,00 € |
| 3,20 x 5,25 x 1,20 m | 16 | B 501.110.125 | B 501.112.801 | B 500.912.801 | 1.899,00 € |
| 3,60 x 6,25 x 1,20 m | 21 | B 501.110.126 | B 501.112.802 | B 500.912.802 | 2.149,00 € |
| 4,60 x 7,25 x 1,20 m | 31 | B 501.110.127 | B 501.112.803 | B 500.912.803 | 2.649,00 € |
| 5,00 x 8,55 x 1,20 m | 39 | B 501.110.128 | B 501.112.804 | B 500.912.804 | 2.899,00 € |

Elba, Beckenhöhe 1,35 m, Folienstärke 0,80 mm

| Größe | Inhalt m ³ | Handlauf blue-style, Folie adriablau | Handlauf sand-style, Folie sand | Handlauf grey-style, Folie grau | |
|----------------------|--------------------------|--------------------------------------|---------------------------------|---------------------------------|------------|
| | | Art. Nr. | Art. Nr. | Art. Nr. | UVP* € |
| 3,20 x 5,25 x 1,35 m | 18 | B 501.110.421 | B 501.114.801 | B 500.914.801 | 2.299,00 € |
| 3,60 x 6,25 x 1,35 m | 24 | B 501.110.422 | B 501.114.802 | B 500.914.802 | 2.649,00 € |
| 4,60 x 7,25 x 1,35 m | 35 | B 501.110.423 | B 501.114.803 | B 500.914.803 | 3.149,00 € |
| 5,00 x 8,55 x 1,35 m | 46 | B 501.110.424 | B 501.114.804 | B 500.914.804 | 3.549,00 € |

Elba, Beckenhöhe 1,50 m, Folienstärke 0,80 mm

| Größe | Inhalt m ³ | Handlauf blue-style, Folie adriablau | Handlauf sand-style, Folie sand | Handlauf grey-style, Folie grau | |
|----------------------|--------------------------|--------------------------------------|---------------------------------|---------------------------------|------------|
| | | Art. Nr. | Art. Nr. | Art. Nr. | UVP* € |
| 3,20 x 5,25 x 1,50 m | 21 | B 501.110.129 | B 501.115.801 | B 500.915.801 | 2.449,00 € |
| 3,60 x 6,25 x 1,50 m | 26 | B 501.110.130 | B 501.115.802 | B 500.915.802 | 2.799,00 € |
| 4,60 x 7,25 x 1,50 m | 39 | B 501.110.131 | B 501.115.803 | B 500.915.803 | 3.399,00 € |
| 5,00 x 8,55 x 1,50 m | 50 | B 501.110.132 | B 501.115.804 | B 500.915.804 | 3.799,00 € |

ACHTUNG! Bitte lesen Sie vor dem Kauf die Kaufinformationen sowie die Sicherheitshinweise auf Seite 182

| Beckentiefe | Stahlwandstärke |
|-------------|-----------------|
| 120 cm | 0,60 mm |
| 135 cm | 0,70 mm |
| 150 cm | 0,70 mm |

| Foliengarantie* |
|-------------------|
| 0,6 mm = 6 Jahre |
| 0,8 mm = 8 Jahre |
| 1,0 mm = 10 Jahre |

* siehe Garantiebestimmungen



Achtformbecken Elba blue - Folienstärke 0,6 mm

Elba, Beckenhöhe 1,20 m, Folienstärke 0,60 mm, Farbe: adriablau

| Größe | Inhalt m ³ | Handlauf blue-style | |
|----------------------|--------------------------|---------------------|------------|
| | | Art. Nr. | UVP* € |
| 3,00 x 4,70 x 1,20 m | 14 | B 501.110.180 | 1.699,00 € |
| 3,20 x 5,25 x 1,20 m | 16 | B 501.010.143 | 1.799,00 € |
| 3,60 x 6,25 x 1,20 m | 21 | B 501.010.144 | 1.999,00 € |
| 4,60 x 7,25 x 1,20 m | 31 | B 501.010.145 | 2.499,00 € |
| 5,00 x 8,55 x 1,20 m | 39 | B 501.010.146 | 2.699,00 € |

Elba, Beckenhöhe 1,35 m, Folienstärke 0,60 mm, Farbe: adriablau

| Größe | Inhalt m ³ | Handlauf blue-style | |
|----------------------|--------------------------|---------------------|------------|
| | | Art. Nr. | UVP* € |
| 3,20 x 5,25 x 1,35 m | 18 | B 501.010.421 | 2.149,00 € |
| 3,60 x 6,25 x 1,35 m | 24 | B 501.010.422 | 2.399,00 € |
| 4,60 x 7,25 x 1,35 m | 35 | B 501.010.423 | 2.849,00 € |
| 5,00 x 8,55 x 1,35 m | 46 | B 501.010.424 | 3.199,00 € |

Elba, Beckenhöhe 1,50 m, Folienstärke 0,60 mm, Farbe: adriablau

| Größe | Inhalt m ³ | Handlauf blue-style | |
|----------------------|--------------------------|---------------------|------------|
| | | Art. Nr. | UVP* € |
| 3,20 x 5,25 x 1,50 m | 21 | B 501.010.147 | 2.249,00 € |
| 3,60 x 6,25 x 1,50 m | 26 | B 501.010.148 | 2.549,00 € |
| 4,60 x 7,25 x 1,50 m | 39 | B 501.010.149 | 2.999,00 € |
| 5,00 x 8,55 x 1,50 m | 50 | B 501.010.150 | 3.399,00 € |

Achtformbecken Elba blue - Folienstärke 1,0 mm

Elba, Beckenhöhe 1,50 m, Folienstärke 1,00 mm, Farbe: adriablau

| Größe | Inhalt m ³ | Handlauf blue-style | |
|----------------------|--------------------------|---------------------|------------|
| | | Art. Nr. | UVP* € |
| 3,20 x 5,25 x 1,50 m | 21 | B 501.110.153 | 2.699,00 € |
| 3,60 x 6,25 x 1,50 m | 26 | B 501.110.154 | 2.999,00 € |
| 4,60 x 7,25 x 1,50 m | 39 | B 501.110.155 | 3.699,00 € |
| 5,00 x 8,55 x 1,50 m | 50 | B 501.110.156 | 4.099,00 € |

ACHTUNG! Bitte lesen Sie vor dem Kauf die Kaufinformationen sowie die Sicherheitshinweise auf Seite 182

Achtformbecken Elba Sonderfarben - Folienstärke 0,8 mm

Elba, Beckenhöhe 1,20 m, Folienstärke 0,80 mm

| Größe | Sonderfarbe I Handlauf | | | Sonderfarbe II Handlauf | | |
|----------------------|---------------------------|------------------------|------------|----------------------------|------------------------|------------|
| | blue-style Art. Nr. | grey-style Art. Nr. | UVP* € | blue-style Art. Nr. | grey-style Art. Nr. | UVP* € |
| 3,20 x 5,25 x 1,20 m | B 508.818.000 | B 508.828.000 | 2.199,00 € | B 509.918.000 | B 509.928.000 | 2.439,00 € |
| 3,60 x 6,25 x 1,20 m | B 508.818.000 | B 508.828.000 | 2.469,00 € | B 509.918.000 | B 509.928.000 | 2.759,00 € |
| 4,60 x 7,25 x 1,20 m | B 508.818.000 | B 508.828.000 | 2.889,00 € | B 509.918.000 | B 509.928.000 | 3.269,00 € |
| 5,00 x 8,55 x 1,20 m | B 508.818.000 | B 508.828.000 | 3.199,00 € | B 509.918.000 | B 509.928.000 | 3.699,00 € |

Elba, Beckenhöhe 1,50 m, Folienstärke 0,80 mm

| Größe | Sonderfarbe I Handlauf | | | Sonderfarbe II Handlauf | | |
|----------------------|---------------------------|------------------------|------------|----------------------------|------------------------|------------|
| | blue-style Art. Nr. | grey-style Art. Nr. | UVP* € | blue-style Art. Nr. | grey-style Art. Nr. | UVP* € |
| 3,20 x 5,25 x 1,50 m | B 508.818.000 | B 508.828.000 | 2.799,00 € | B 509.918.000 | B 509.928.000 | 3.069,00 € |
| 3,60 x 6,25 x 1,50 m | B 508.818.000 | B 508.828.000 | 3.179,00 € | B 509.918.000 | B 509.928.000 | 3.529,00 € |
| 4,60 x 7,25 x 1,50 m | B 508.818.000 | B 508.828.000 | 3.699,00 € | B 509.918.000 | B 509.928.000 | 4.149,00 € |
| 5,00 x 8,55 x 1,50 m | B 508.818.000 | B 508.828.000 | 4.049,00 € | B 509.918.000 | B 509.928.000 | 4.599,00 € |

Bringen Sie Farbe in Ihren Pool



adriablau

sand

grau

weiß

hellblau

dunkelblau

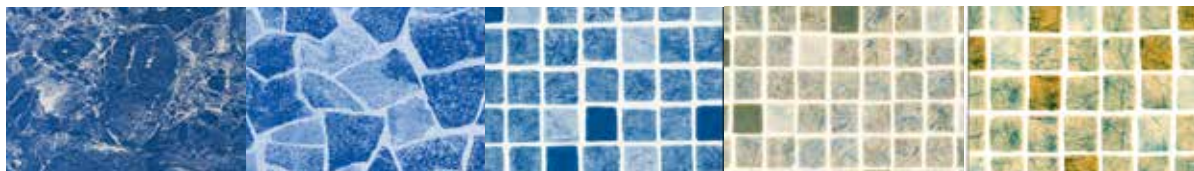

marmoriert

carrara

mosaic blau

mosaic grau-blau

mosaic sand

Bitte bestellen Sie Becken mit Auskleidungen in Sonderfarben unter Angabe der Farbbezeichnung:

*Sonderfarben I: 0,8 mm: weiß; hellblau; dunkelblau

*Sonderfarben II: 0,8 mm: mosaic blau; mosaic grau-blau; mosaic sand; carrara; marmoriert

oder Kombination Wände: hellblau, Boden: mosaic grau-blau; Wände: sand, Boden: mosaic sand.

Wände: weiß, Boden: carrara; Wände: weiß, Boden: mosaic blau, oder Ihre persönliche Wunschkombination.

Den Preis entnehmen Sie bitte der oben aufgeführten Tabelle. Bitte achten Sie auf die Angabe der Beckenmaße, Handlauftyp und Folienfarbe!

Pool-Set Flexi

Selbstauf richtender Pool aus beschichtetem PVC-Gewebe mit Luftwulst. Farbe: blau. Einfacher Auf- und Abbau. Bodenschutzwvlies als Unterlage empfehlenswert.



Der Lieferumfang des Flexi Pool-Sets:

- Rundbecken Flexi ■ Sandfilteranlage ■ Quarzsand
- Sicherheitsleiter 4-stufig ■ 2 Einlaufdüsen
- Schlauchpaket 6 m ■ Schlauchklemmen

Poolgarantie

5 Jahre

Becken-Set Flexi, Farbe: adriablau

| Beckensets | Inhalt | Filteranlage | Art. Nr. | UVP* € |
|-----------------|--------------------|--------------|---------------|------------|
| Ø 3,00 x 0,90 m | 4,5 m ³ | HP 30/A4 | S 504.010.320 | 949,00 € |
| Ø 3,50 x 1,00 m | 7 m ³ | HP 30/A4 | S 504.010.350 | 1.099,00 € |
| Ø 4,00 x 1,10 m | 10 m ³ | HP 30/A4 | S 504.010.420 | 1.259,00 € |
| Ø 5,00 x 1,15 m | 17 m ³ | HP 30/A4 | S 504.010.520 | 1.549,00 € |

Aufstellbecken Flexi

Selbstauf richtender Pool aus beschichtetem PVC-Gewebe mit Luftwulst. Farbe: blau. Einfacher Auf- und Abbau. Bodenschutzwvlies als Unterlage empfehlenswert.



Aufstellbecken Flexi, Farbe: adriablau

| Beckensets | Inhalt | Art. Nr. | UVP* € |
|-----------------|--------------------|---------------|------------|
| Ø 3,00 x 0,90 m | 4,5 m ³ | S 504.010.300 | 459,95 € |
| Ø 3,50 x 1,00 m | 7 m ³ | S 504.010.800 | 619,00 € |
| Ø 4,00 x 1,10 m | 10 m ³ | S 504.010.400 | 799,00 € |
| Ø 5,00 x 1,15 m | 17 m ³ | S 504.010.500 | 1.099,00 € |

Abdeckung, PVC-Folie 0,4 mm mit Gummizug

| Größe | Art. Nr. | UVP* € |
|--------------------|---------------|---------|
| für Flexi Ø 3,00 m | S 501.530.031 | 59,95 € |
| für Flexi Ø 3,50 m | S 501.530.032 | 69,95 € |
| für Flexi Ø 4,00 m | S 501.530.033 | 79,95 € |
| für Flexi Ø 5,00 m | S 501.530.034 | 99,95 € |

ACHTUNG! Bitte lesen Sie vor dem Kauf die Kaufinformationen sowie die Sicherheitshinweise auf Seite 182

Schutzvlies



| | VE | Art. Nr. | UVP* € pro m ² . |
|--|---------|---------------|--------------------------------|
| Bodenschutzvlies 300 g/m² Rollenbreite 2,00 m x 50 m, Multicolor | 1 Rolle | E 301.311.705 | 1,95 € |
| Bodenschutzvlies Extra, 450 g/m² Rollenbreite 2,00 m x 50 m, grau beständig gegen Beton, Bitumen, Mörtel und Feuchtigkeit, ca. 5 mm dick | 1 Rolle | D 301.311.700 | 3,95 € |

Schutzvlies Spezial, weiß, 300 g/m², ca. 2 mm dick, thermisch verfestigte Polyesterfaser verrottungsfest, diffusionsoffen, Folien- und Bitumenverträglich, bohr- und schraubfest, standfest, Rollenlänge 50 m

| | | | |
|-------------------------|---------|---------------|--------|
| Breite 1,50 m x 50,00 m | 1 Rolle | D 530.300.161 | 4,50 € |
| Breite 2,00 m x 50,00 m | 1 Rolle | D 530.300.160 | 4,50 € |

Schutzvlies, weiß, versteift, 400 g/m², ca. 2 mm dick, beständig gegen Beton, Bitumen, Mörtel und Feuchtigkeit

| | | Art. Nr. | UVP* € pro m ² . |
|-------------------------|---------|---------------|--------------------------------|
| Breite 1,50 m x 50,00 m | 1 Rolle | E 530.300.051 | 4,95 € |
| Breite 2,00 m x 50,00 m | 1 Rolle | E 501.620.700 | 4,95 € |

Kurzrollen per Rolle

| | | | |
|--|--|---------------|----------|
| Breite 2,00 x 9,00 m geeignet für Beckengröße: | Rundbecken Ø 3,00 m Rundbecken Ø 3,50 m Rundbecken Ø 3,60 m Rundbecken Ø 4,00 m | C 530.300.053 | 89,95 € |
| Breite 2,00 x 15,00 m geeignet für Beckengröße: | Rundbecken Ø 4,16 m Rundbecken Ø 4,50 m Rundbecken Ø 5,00 m Ovalformbecken 3,00 x 5,00 m Acht- /Ovalformbecken 3,20 x 5,25 m Ovalformbecken 3,20 x 6,00 m Ovalformbecken 3,00 x 7,00 m Ovalformbecken 3,50 x 7,00 m Achtformbecken 3,60 x 6,25 m | C 530.300.054 | 149,95 € |
| Breite 2,00 x 21,00 m geeignet für Beckengröße: | Achtformbecken 4,60 x 7,25 m Ovalformbecken 4,16 x 8,00 m Rundbecken Ø 6,00 | C 530.300.055 | 209,95 € |

Desinfektionsmittel 1 lt, für ca. 75 m² C 501.282.466 53,95 €

Sprühkleber für Vlies auf Styropor, 400 ml S 501.282.469 19,95 €

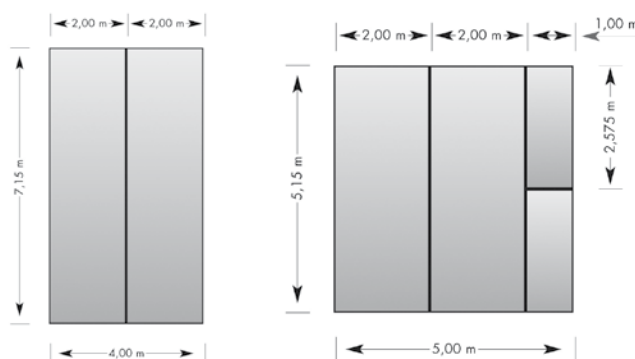

Teichfolien

So schaffen Sie Ihr eigenes Biotop

In unserer hektischen Zeit bewirken ein wenig Ruhe und Entspannung wahre Wunder. Wie wäre es mit einem kleinen Biotop in Ihrem Garten?

Die Natur als Vorbild nehmen.

Mit AQUAGARD schaffen Sie Ihr eigenes Wellness-Paradies – mit natürlich gereinigtem Wasser. Eine Teichlandschaft mit Bachläufen und kleinen Wasserfällen, oder einen Schwimmteich, der Sie in Ferienstimmung versetzt. Machen Sie Ihr Leben schöner – diese Investition lohnt sich sicher!

Unter dem Markennamen AQUAGARD gibt es zwei Arten von PVC Folien, die in verschiedenen Stärken (0,5; 0,8; 1,0; 1,2 und 1,5 mm) erhältlich sind. Die AQUAGARD PVC-Folien bieten viele Vorteile: Sie sondern keine fisch- und pflanzenschädlichen Stoffe ab, sie sind anschmiegsam, druckelastisch, wurzelfest und leicht zu verkleben oder kalt zu verschweißen. Ihre Beschaffenheit macht sie unempfindlich gegen Hitze, Frost und UV-Strahlung.

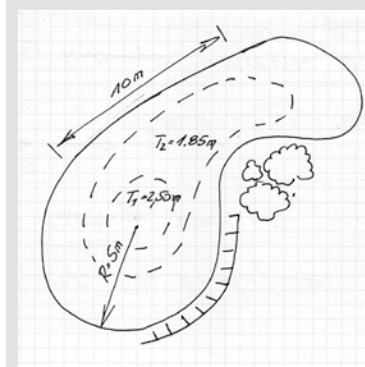

Kein Teich von der Stange!
Maßgeschneiderte Lösungen.

Skizzieren Sie Ihren Wunschteich und tragen Sie die Längen-, Breiten- und Tiefenmaße ein.

Ihr Fachhändler wird Sie ausführlich beraten.

HOBBYFOL-Teichfolie

Sie zeichnet sich durch hohe Reißfestigkeit und Elastizität aus. Hobbyfol bietet Ihnen eine praktische Alternative zu Aquafol und eignet sich hervorragend für kleine bis mittlere Gartenteiche. PVC-schwarz aus regeneratfreiem Material. Die Hobbyfol Teichfolie entspricht den IVK-Richtlinien.

| | Folienstärke | |
|----------|--------------|---------|
| Hobbyfol | 0,5 mm | 3,69 € |
| Hobbyfol | 0,8 mm | 5,39 € |
| Hobbyfol | 1,0 mm | 6,59 € |
| Hobbyfol | 1,5 mm | 11,99 € |



AQUAFOL-Profi-Teichfolie

Die hochwertige Aquafol Teichfolie ist ein unbedingtes Muss für jeden Profi unter den Gartenteichgestaltern. Sie ist staatlich geprüft in Anlehnung an DIN 16938, wurzelfest (DIN 4062) und UV-stabil (DIN 53387). Diese Folie eignet sich besonders für große, anspruchsvolle Teiche. PVC-grün, regeneratfrei.

| | Folienstärke | |
|---------|--------------|---------|
| Aquafol | 1,0 mm | 8,69 € |
| Aquafol | 1,2 mm | 9,99 € |
| Aquafol | 1,5 mm | 13,49 € |



Auskleidungen



Qualität und mehr

Wir verarbeiten ausschließlich Qualitätsrohstoffe namhafter Hersteller. Aufgrund unserer langjährigen Erfahrung in der Folienverarbeitung sowie unserem hohen technischen Niveau gewährleisten wir Ihnen die Fertigung von maßgeschneiderten Folien und Abdeckungen, die Ihren Erwartungen jederzeit zu 100% entsprechen werden. Höchste Passgenauigkeit wird von uns garantiert.



Folienproduktion



Folienverarbeitung

Frostsicher und widerstandsfähig

Speziell im Freibadbereich haben sich Folienbecken aufgrund ihrer Materialeigenschaften bewährt. Dank des dauerelastischen Materials sind bei diesem Pool auch bei hohen Minustemperaturen keine Frostschäden zu befürchten.

Flexibel

Einer der größten Vorteile eines Folienbeckens ist die Möglichkeit der individuellen Gestaltung. Verschiedenste Beckenformen können realisiert werden und aufgrund der elastischen Folie ist eine 100%ige Dichtigkeit gewährleistet. Die Folie kann außerdem bei Bedarf jederzeit ausgetauscht oder durch eine neue andersfarbige Folie ersetzt werden.

Farbenprächtig

Sie erhalten für Ihr Schwimmbecken Folien in vielen verschiedenen Farben, wodurch Sie die Gestaltung Ihres Pools individuell auf Ihre Umgebung anpassen können.

Physiologisch absolut unbedenklich

Ihre Gesundheit ist uns wichtig! Deshalb sind unsere Schwimmbadfolien eingehend geprüft und erfüllen sogar die europäische Norm für die Sicherheit von Kinderspielzeug EN 71 Teil 3 (Migration von Schwermetallen). Die geforderten Grenzwerte werden dabei nicht nur eingehalten sondern bemerkenswert um ein Vielfaches unterschritten.

Geprüft nach KSW

hobby pool-Schwimmbadfolien sind nach KSW ebenfalls geeignet für öffentliche Bäder.

CE-Zertifizierung

Schwimmbäder sind Bauwerke. Schwimmbadfolien als Abdichtungen unterliegen der CE-Kennzeichnungspflicht. Der Vertrieb dieser Produkte ohne CE ist unzulässig. Achten Sie deshalb auf das CE-Kennzeichen. Unsere Folien sind CE-zertifiziert.

Made in Germany

Unsere Schwimmbadfolien sind in Deutschland nach unseren hohen Qualitäts- und Umweltstandards hergestellt. Das garantiert gleichbleibende Qualität auf höchstem Niveau.

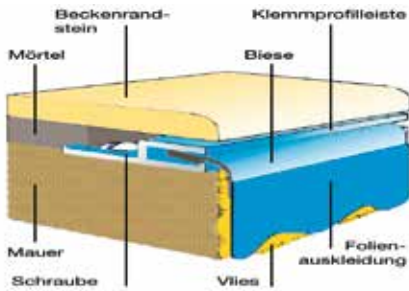

Sonderauskleidungen:

Aus hochwertiger Weich-PVC Folie, UV-stabilisiert und frostbeständig. Sie haben die Möglichkeit mehrere Farbtöne zu verarbeiten. Die Auskleidungen bieten wir mit der Einhängebiese P 1 oder mit der Keilbiese P 3 an.

Bei der Berechnung der Folienfläche sind zusätzlich 10 % Verschnitt zu berücksichtigen. Bei ungleicher Beckenhöhe und/oder Tieftteilen – Preis auf Anfrage.

Es ist darauf zu achten, dass bedruckte Folien im Winter abgedeckt werden müssen, da die Gefahr besteht, dass sich Chlor in die freiliegende Folie einbrennt, die Folie ausbleicht und sich der Aufdruck von der Folie löst.

Sonderauskleidungen

| Farbe | Art. Nr. ohne Biese | Art. Nr. Biese P1 | Art. Nr. Biese P3 | UVP* € per m² |
|--|---------------------|-------------------|-------------------|---------------|
| Folienstärke 0,60 mm | | | | |
| adriablau | B 77060A000 | B 77061A000 | B 77063A000 | 18,95 € |
| Folienstärke 0,80 mm | | | | |
| adriablau | B 77080A000 | B 77081A000 | B 77083A000 | 22,95 € |
| sandfarben | B 77080S000 | B 77081S000 | B 77083S000 | 24,95 € |
| hellgrau | B 77080G000 | B 77081G000 | B 77083G000 | 24,95 € |
| dunkelblau | B 77080D000 | B 77081D000 | B 77083D000 | 24,95 € |
| hellblau | B 77080H000 | B 77081H000 | B 77083H000 | 24,95 € |
| weiß | B 77080W000 | B 77081W000 | B 77083W000 | 24,95 € |
| mosaic blau | B 77080MK00 | B 77081MK00 | B 77083MK00 | 27,95 € |
| mosaic grau-blau | B 77080MKGB | B77081MKGB | B77080MKGB | 27,95 € |
| mosaic sand | B 77080P000 | B 77081P000 | B 77083P000 | 27,95 € |
| carrara | B 77080C000 | B 77081C000 | B 77083C000 | 27,95 € |
| marmoriert | B 77080M000 | B 77081M000 | B 77083M000 | 27,95 € |
| Wände: weiß / Boden: mosaic blau | B 77080WM00 | B 77081WM00 | B 77083WM00 | 27,95 € |
| Wände: sandfarben / Boden: mosaic sand | B 77080SP00 | B 77081SP00 | B 77083SP00 | 27,95 € |
| Wände: weiß / Boden: carrara | B 77080WC00 | B 77081WC00 | B 77083WC00 | 27,95 € |
| Folienstärke 1,00 mm | | | | |
| adriablau | B 77100A000 | B 77101A000 | B 77103A000 | 26,95 € |

Foliengarantie*

- 0,6 mm = 6 Jahre
- 0,8 mm = 8 Jahre
- 1,0 mm = 10 Jahre

* siehe Garantiebestimmungen

Maßblätter finden Sie auf den Seiten 177 -180



Biese P3



Biese P1

Farben Schwimmbecken-Innenhüllen



adriablau

sand

grau

weiß

hellblau

dunkelblau

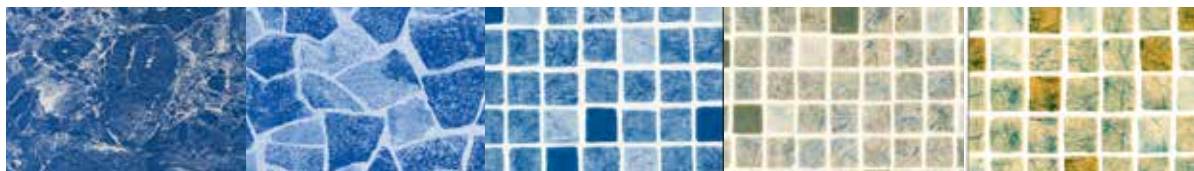

marmoriert

carrara

mosaic blau

mosaic grau-blau

mosaic sand

Auskleidungen

Ersatzauskleidungen ohne Biese, Folienstärke 0,60 mm

| Größe (Farbe adriablau) | Art. Nr. ohne Biese | UVP* € |
|---|---------------------|----------|
| Rundbecken / Ovalformbecken | | |
| Ø 3,00 x 0,90 m (Umlaufhöhe 1,05 m) | B 706.090.001 | 179,95 € |
| Ø 3,50 x 0,90 m (Umlaufhöhe 1,05 m) | B 706.090.002 | 199,95 € |
| Ø 3,60 x 0,90 m (Umlaufhöhe 1,05 m) | B 706.090.003 | 219,95 € |
| Ø 3,60 x 1,10 m (Umlaufhöhe 1,14 m) | B 706.110.003 | 249,95 € |
| Ø 4,00 x 1,10 m (Umlaufhöhe 1,14 m) | B 706.110.001 | 289,95 € |
| Ø 4,60 x 1,10 m (Umlaufhöhe 1,14 m) | B 706.110.002 | 319,95 € |
| Ø 3,66 x 1,25 m (Umlaufhöhe 1,44 m) | B 706.130.003 | 279,95 € |
| Ø 4,60 x 1,25 m (Umlaufhöhe 1,44 m) | B 706.130.001 | 339,95 € |
| Ovalform 3,60 x 5,50 x 1,25 m (Umlaufhöhe 1,44 m) | B 706.130.002 | 349,95 € |
| Ovalform 3,60 x 6,10 x 1,25 m (Umlaufhöhe 1,44 m) | B 706.130.005 | 389,95 € |
| Ovalform 3,66 x 7,32 x 1,25 m (Umlaufhöhe 1,44 m) | B 706.130.004 | 469,95 € |

Ersatzauskleidungen Folienstärke 0,60 mm

| Größe | Art. Nr. Biese P1 | Art. Nr. Biese P3 | UVP* € |
|-------------------------------|-------------------|-------------------|----------|
| Rundbecken Höhe 0,90 m | | | |
| Ø 2,00 x 0,90 m | B 706.091.001 | B 706.093.001 | 139,95 € |
| Ø 3,00 x 0,90 m | B 706.091.002 | B 706.093.002 | 209,95 € |
| Ø 3,50 x 0,90 m | B 706.091.003 | B 706.093.003 | 239,95 € |
| Rundbecken Höhe 1,20 m | | | |
| Ø 2,50 x 1,20 m | B 706.121.000 | B 706.123.000 | 209,95 € |
| Ø 3,00 x 1,20 m | B 706.121.001 | B 706.123.001 | 249,95 € |
| Ø 3,20 x 1,20 m | B 706.121.015 | B 706.123.015 | 269,95 € |
| Ø 3,50 x 1,20 m | B 706.121.002 | B 706.123.002 | 299,95 € |
| Ø 4,00 x 1,20 m | B 706.121.003 | B 706.123.003 | 369,95 € |
| Ø 4,16 x 1,20 m | B 706.121.004 | B 706.123.004 | 379,95 € |
| Ø 4,20 x 1,20 m | B 706.121.014 | B 706.123.014 | 389,95 € |
| Ø 4,50 x 1,20 m | B 706.121.005 | B 706.123.005 | 419,95 € |
| Ø 5,00 x 1,20 m | B 706.121.006 | B 706.123.006 | 499,95 € |
| Ø 5,50 x 1,20 m | B 706.121.007 | B 706.123.007 | 559,00 € |
| Ø 6,00 x 1,20 m | B 706.121.008 | B 706.123.008 | 639,00 € |
| Ø 7,00 x 1,20 m | B 706.121.009 | B 706.123.009 | 819,00 € |
| Ø 8,00 x 1,20 m | B 706.121.010 | B 706.123.010 | 989,00 € |
| Rundbecken Höhe 1,35 m | | | |
| Ø 3,50 x 1,35 m | B 706.141.002 | B 706.143.002 | 339,95 € |
| Ø 4,50 x 1,35 m | B 706.141.005 | B 706.143.005 | 459,95 € |
| Ø 5,00 x 1,35 m | B 706.141.006 | B 706.143.006 | 529,00 € |
| Ø 6,00 x 1,35 m | B 706.141.008 | B 706.143.008 | 679,00 € |



Ersatzauskleidungen Folienstärke 0,60 mm

| Größe | Art. Nr. Biese P1 | Art. Nr. Biese P3 | UVP* € |
|-----------------------------------|-------------------|-------------------|------------|
| Rundbecken Höhe 1,50 m | | | |
| Ø 3,00 x 1,50 m | B 706.151.001 | B 706.153.001 | 319,95 € |
| Ø 3,20 x 1,50 m | B 706.151.015 | B 706.153.015 | 349,95 € |
| Ø 3,50 x 1,50 m | B 706.151.002 | B 706.153.002 | 379,95 € |
| Ø 4,00 x 1,50 m | B 706.151.003 | B 706.153.003 | 429,95 € |
| Ø 4,16 x 1,50 m | B 706.151.004 | B 706.153.004 | 439,95 € |
| Ø 4,20 x 1,50 m | B 706.151.014 | B 706.153.014 | 449,95 € |
| Ø 4,50 x 1,50 m | B 706.151.005 | B 706.153.005 | 499,95 € |
| Ø 5,00 x 1,50 m | B 706.151.006 | B 706.153.006 | 549,00 € |
| Ø 5,50 x 1,50 m | B 706.151.007 | B 706.153.007 | 649,00 € |
| Ø 6,00 x 1,50 m | B 706.151.008 | B 706.153.008 | 699,00 € |
| Ø 7,00 x 1,50 m | B 706.151.009 | B 706.153.009 | 899,00 € |
| Ø 8,00 x 1,50 m | B 706.151.010 | B 706.153.010 | 1.039,00 € |
| Ovalformbecken Höhe 1,20 m | | | |
| 3,00 x 4,90 x 1,20 m | B 706.121.615 | B 706.123.615 | 419,95 € |
| 3,00 x 5,00 x 1,20 m | B 706.121.601 | B 706.123.601 | 429,95 € |
| 3,00 x 7,00 x 1,20 m | B 706.121.604 | B 706.123.604 | 569,00 € |
| 3,20 x 5,25 x 1,20 m | B 706.121.602 | B 706.123.602 | 449,95 € |
| 3,20 x 6,00 x 1,20 m | B 706.121.603 | B 706.123.603 | 499,95 € |
| 3,50 x 7,00 x 1,20 m | B 706.121.605 | B 706.123.605 | 599,00 € |
| 3,60 x 6,23 x 1,20 m | B 706.121.614 | B 706.123.614 | 539,00 € |
| 3,60 x 7,37 x 1,20 m | B 706.121.613 | B 706.123.613 | 649,00 € |
| 4,00 x 8,00 x 1,20 m | B 706.121.606 | B 706.123.606 | 729,00 € |
| 4,16 x 8,00 x 1,20 m | B 706.121.607 | B 706.123.607 | 739,00 € |
| 4,00 x 10,00 x 1,20 m | B 706.121.608 | B 706.123.608 | 889,00 € |
| 4,16 x 10,00 x 1,20 m | B 706.121.609 | B 706.123.609 | 899,00 € |
| 5,00 x 9,00 x 1,20 m | B 706.121.610 | B 706.123.610 | 929,00 € |
| 5,00 x 11,00 x 1,20 m | B 706.121.611 | B 706.123.611 | 1.099,00 € |
| Ovalformbecken Höhe 1,35 m | | | |
| 3,20 x 5,25 x 1,35 m | B 706.141.602 | B 706.143.602 | 469,95 € |
| 3,20 x 6,00 x 1,35 m | B 706.141.603 | B 706.143.603 | 539,00 € |
| 3,50 x 7,00 x 1,35 m | B 706.141.605 | B 706.143.605 | 629,00 € |
| 4,16 x 8,00 x 1,35 m | B 706.141.607 | B 706.143.607 | 779,00 € |



Biese P1



Biese P3

Auskleidungen

Ersatzauskleidungen Folienstärke 0,60 mm

| Größe | Art. Nr. Biese P1 | Art. Nr. Biese P3 | UVP* € |
|---|-------------------|-------------------|------------|
| Ovalformbecken Höhe 1,50 m | | | |
| 3,00 x 4,90 x 1,50 m | B 706.151.615 | B 706.153.615 | 469,95 € |
| 3,00 x 5,00 x 1,50 m | B 706.151.601 | B 706.153.601 | 479,95 € |
| 3,00 x 7,00 x 1,50 m | B 706.151.604 | B 706.153.604 | 619,00 € |
| 3,20 x 5,25 x 1,50 m | B 706.151.602 | B 706.153.602 | 489,95 € |
| 3,20 x 6,00 x 1,50 m | B 706.151.603 | B 706.153.603 | 559,00 € |
| 3,50 x 7,00 x 1,50 m | B 706.151.605 | B 706.153.605 | 649,00 € |
| 3,60 x 6,23 x 1,50 m | B 706.151.614 | B 706.153.614 | 599,00 € |
| 3,60 x 7,37 x 1,50 m | B 706.151.613 | B 706.153.613 | 699,00 € |
| 4,00 x 8,00 x 1,50 m | B 706.151.606 | B 706.153.606 | 789,00 € |
| 4,16 x 8,00 x 1,50 m | B 706.151.607 | B 706.153.607 | 799,00 € |
| 4,00 x 10,00 x 1,50 m | B 706.151.608 | B 706.153.608 | 969,00 € |
| 4,16 x 10,00 x 1,50 m | B 706.151.609 | B 706.153.609 | 979,00 € |
| 5,00 x 9,00 x 1,50 m | B 706.151.610 | B 706.153.610 | 999,00 € |
| 5,00 x 11,00 x 1,50 m | B 706.151.611 | B 706.153.611 | 1.159,00 € |
| Achtformbecken Höhe 1,20 m | | | |
| 3,00 x 4,70 x 1,20 m | B 706.121.805 | B 706.123.805 | 419,95 € |
| 3,20 x 5,25 x 1,20 m | B 706.121.801 | B 706.123.801 | 439,95 € |
| 3,60 x 6,25 x 1,20 m | B 706.121.802 | B 706.123.802 | 539,00 € |
| 4,60 x 7,25 x 1,20 m | B 706.121.803 | B 706.123.803 | 709,00 € |
| 5,00 x 8,55 x 1,20 m | B 706.121.804 | B 706.123.804 | 879,00 € |
| Achtformbecken Höhe 1,50 m | | | |
| 3,20 x 5,25 x 1,50 m | B 706.151.801 | B 706.153.801 | 509,00 € |
| 3,60 x 6,25 x 1,50 m | B 706.151.802 | B 706.153.802 | 609,00 € |
| 4,60 x 7,25 x 1,50 m | B 706.151.803 | B 706.153.803 | 769,00 € |
| 5,00 x 8,55 x 1,50 m | B 706.151.804 | B 706.153.804 | 939,00 € |
| Rechteckbecken Höhe 1,50 m mit Eckausbildung der Biese | | | |
| 3,00 x 6,00 x 1,50 m | | B 706.153.901 | 769,00 € |
| 3,50 x 7,00 x 1,50 m | | B 706.153.902 | 879,00 € |
| 4,00 x 8,00 x 1,50 m | | B 706.153.903 | 1.019,00 € |
| 5,00 x 9,00 x 1,50 m | | B 706.153.905 | 1.299,00 € |



Biese P1



Biese P3



Ersatzauskleidungen Folienstärke 0,80 mm

| Größe | Art. Nr. Biese P1 | Art. Nr. Biese P3 | UVP* € | | |
|-------------------------------|-------------------|-------------------|------------|----------------------|----------------|
| | | | adriablau | für die Folienfarbe: | |
| | | | | Sonderfarbe I | Sonderfarbe II |
| Rundbecken Höhe 1,20 m | | | | | |
| Ø 3,00 x 1,20 m | B 708.121.001 | B 708.123.001 | 299,95 € | 339,95 € | 479,95 € |
| Ø 3,50 x 1,20 m | B 708.121.002 | B 708.123.002 | 359,95 € | 399,95 € | 579,00 € |
| Ø 4,00 x 1,20 m | B 708.121.003 | B 708.123.003 | 429,95 € | 469,95 € | 699,00 € |
| Ø 4,16 x 1,20 m | B 708.121.004 | B 708.123.004 | 439,95 € | 479,95 € | 719,00 € |
| Ø 4,20 x 1,20 m | B 708.121.014 | B 708.123.014 | 449,95 € | 489,95 € | 729,00 € |
| Ø 4,50 x 1,20 m | B 708.121.005 | B 708.123.005 | 499,95 € | 539,00 € | 799,00 € |
| Ø 5,00 x 1,20 m | B 708.121.006 | B 708.123.006 | 589,00 € | 629,00 € | 949,00 € |
| Ø 5,50 x 1,20 m | B 708.121.007 | B 708.123.007 | 669,00 € | 729,00 € | 1.069,00 € |
| Ø 6,00 x 1,20 m | B 708.121.008 | B 708.123.008 | 779,00 € | 829,00 € | 1.209,00 € |
| Ø 7,00 x 1,20 m | B 708.121.009 | B 708.123.009 | 979,00 € | 1.039,00 € | 1.499,00 € |
| Ø 8,00 x 1,20 m | B 708.121.010 | B 708.123.010 | 1.179,00 € | 1.259,00 € | 1.859,00 € |
| Rundbecken Höhe 1,35 m | | | | | |
| Ø 3,50 x 1,35 m | B 708.141.002 | B 708.143.002 | 399,95 € | 439,95 € | 619,00 € |
| Ø 4,50 x 1,35 m | B 708.141.005 | B 708.143.005 | 579,00 € | 629,00 € | 859,00 € |
| Ø 5,00 x 1,35 m | B 708.141.006 | B 708.143.006 | 649,00 € | 699,00 € | 1.009,00 € |
| Ø 6,00 x 1,35 m | B 708.141.008 | B 708.143.008 | 839,00 € | 899,00 € | 1.269,00 € |
| Rundbecken Höhe 1,50 m | | | | | |
| Ø 3,00 x 1,50 m | B 708.151.001 | B 708.153.001 | 359,95 € | 399,95 € | 539,00 € |
| Ø 3,50 x 1,50 m | B 708.151.002 | B 708.153.002 | 409,95 € | 449,95 € | 639,00 € |
| Ø 4,00 x 1,50 m | B 708.151.003 | B 708.153.003 | 509,00 € | 549,00 € | 759,00 € |
| Ø 4,16 x 1,50 m | B 708.151.004 | B 708.153.004 | 529,00 € | 569,00 € | 789,00 € |
| Ø 4,20 x 1,50 m | B 708.151.014 | B 708.153.014 | 539,00 € | 579,00 € | 799,00 € |
| Ø 4,50 x 1,50 m | B 708.151.005 | B 708.153.005 | 599,00 € | 649,00 € | 879,00 € |
| Ø 5,00 x 1,50 m | B 708.151.006 | B 708.153.006 | 669,00 € | 719,00 € | 1.029,00 € |
| Ø 5,50 x 1,50 m | B 708.151.007 | B 708.153.007 | 759,00 € | 819,00 € | 1.159,00 € |
| Ø 6,00 x 1,50 m | B 708.151.008 | B 708.153.008 | 869,00 € | 929,00 € | 1.299,00 € |
| Ø 7,00 x 1,50 m | B 708.151.009 | B 708.153.009 | 1.059,00 € | 1.129,00 € | 1.599,00 € |
| Ø 8,00 x 1,50 m | B 708.151.010 | B 708.153.010 | 1.239,00 € | 1.329,00 € | 1.999,00 € |

Bringen Sie Farbe in Ihren Pool

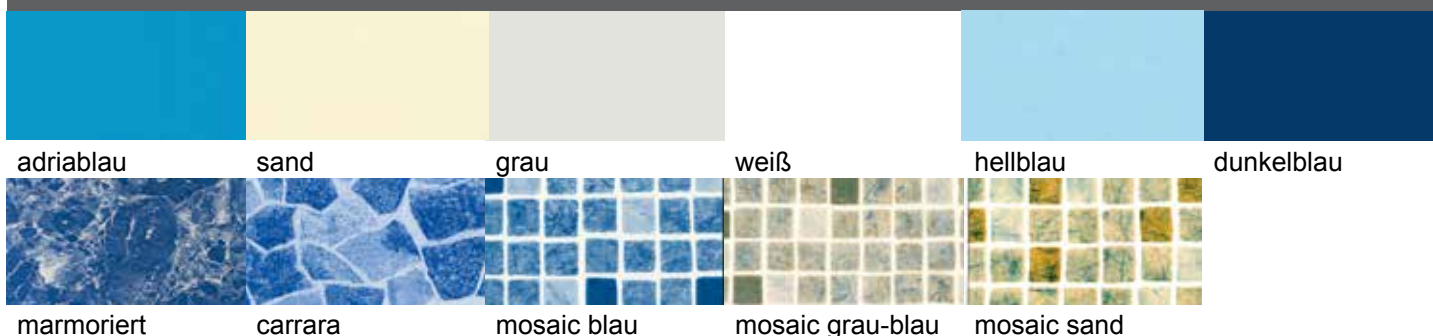

Bitte bestellen Sie Becken mit Auskleidungen in Sonderfarben unter Angabe der Farbbezeichnung:

*Sonderfarben I: 0,8 mm: sand; grau; weiß; hellblau; dunkelblau

*Sonderfarben II: 0,8 mm: mosaic blau; mosaic grau-blau; mosaic sand; carrara; marmoriert

oder Kombination Wände: hellblau, Boden: mosaic grau-blau; Wände: sand, Boden: mosaic sand.

Wände: weiß, Boden: carrara; Wände: weiß, Boden: mosaic blau, oder Ihre persönliche Wunschkombination.

Den Preis entnehmen Sie bitte der oben aufgeführten Tabelle. Bitte achten Sie auf die Angabe der Beckenmaße, Handlaufotyp und Folienfarbe!

Auskleidungen



Ersatzauskleidungen Folienstärke 0,80 mm

| Größe | Art. Nr. Biese P1 | Art. Nr. Biese P3 | adriablau | UVP* € für die Folienfarbe: | |
|-----------------------------------|-------------------|-------------------|------------|--------------------------------|----------------|
| | | | | Sonderfarbe I | Sonderfarbe II |
| Ovalformbecken Höhe 1,20 m | | | | | |
| 3,00 x 4,90 x 1,20 m | B 708.121.615 | B 708.123.615 | 519,00 € | 589,00 € | 779,00 € |
| 3,00 x 5,00 x 1,20 m | B 708.121.601 | B 708.123.601 | 529,00 € | 599,00 € | 789,00 € |
| 3,00 x 7,00 x 1,20 m | B 708.121.604 | B 708.123.604 | 679,00 € | 779,00 € | 1.059,00 € |
| 3,20 x 5,25 x 1,20 m | B 708.121.602 | B 708.123.602 | 539,00 € | 619,00 € | 819,00 € |
| 3,20 x 6,00 x 1,20 m | B 708.121.603 | B 708.123.603 | 599,00 € | 689,00 € | 899,00 € |
| 3,50 x 7,00 x 1,20 m | B 708.121.605 | B 708.123.605 | 729,00 € | 829,00 € | 1.089,00 € |
| 3,60 x 6,23 x 1,20 m | B 708.121.614 | B 708.123.614 | 679,00 € | 779,00 € | 1.059,00 € |
| 3,60 x 7,37 x 1,20 m | B 708.121.613 | B 708.123.613 | 789,00 € | 899,00 € | 1.189,00 € |
| 4,00 x 8,00 x 1,20 m | B 708.121.606 | B 708.123.606 | 869,00 € | 979,00 € | 1.329,00 € |
| 4,16 x 8,00 x 1,20 m | B 708.121.607 | B 708.123.607 | 879,00 € | 989,00 € | 1.339,00 € |
| 4,00 x 10,00 x 1,20 m | B 708.121.608 | B 708.123.608 | 1.059,00 € | 1.179,00 € | 1.619,00 € |
| 4,16 x 10,00 x 1,20 m | B 708.121.609 | B 708.123.609 | 1.069,00 € | 1.189,00 € | 1.629,00 € |
| 5,00 x 9,00 x 1,20 m | B 708.121.610 | B 708.123.610 | 1.099,00 € | 1.259,00 € | 1.709,00 € |
| 5,00 x 11,00 x 1,20 m | B 708.121.611 | B 708.123.611 | 1.299,00 € | 1.489,00 € | 2.089,00 € |
| Ovalformbecken Höhe 1,35 m | | | | | |
| 3,20 x 5,25 x 1,35 m | B 708.141.602 | B 708.143.602 | 569,00 € | 649,00 € | 869,00 € |
| 3,20 x 6,00 x 1,35 m | B 708.141.603 | B 708.143.603 | 629,00 € | 709,00 € | 969,00 € |
| 3,50 x 7,00 x 1,35 m | B 708.141.605 | B 708.143.605 | 749,00 € | 849,00 € | 1.159,00 € |
| 4,16 x 8,00 x 1,35 m | B 708.141.607 | B 708.143.607 | 899,00 € | 1.009,00 € | 1.419,00 € |
| Ovalformbecken Höhe 1,50 m | | | | | |
| 3,00 x 4,90 x 1,50 m | B 708.151.615 | B 708.153.615 | 569,00 € | 639,00 € | 849,00 € |
| 3,00 x 5,00 x 1,50 m | B 708.151.601 | B 708.153.601 | 579,00 € | 649,00 € | 859,00 € |
| 3,00 x 7,00 x 1,50 m | B 708.151.604 | B 708.153.604 | 749,00 € | 849,00 € | 1.119,00 € |
| 3,20 x 5,25 x 1,50 m | B 708.151.602 | B 708.153.602 | 589,00 € | 669,00 € | 899,00 € |
| 3,20 x 6,00 x 1,50 m | B 708.151.603 | B 708.153.603 | 649,00 € | 729,00 € | 989,00 € |
| 3,50 x 7,00 x 1,50 m | B 708.151.605 | B 708.153.605 | 779,00 € | 879,00 € | 1.189,00 € |
| 3,60 x 6,23 x 1,50 m | B 708.151.614 | B 708.153.614 | 739,00 € | 839,00 € | 1.109,00 € |
| 3,60 x 7,37 x 1,50 m | B 708.151.613 | B 708.153.613 | 849,00 € | 959,00 € | 1.269,00 € |
| 4,00 x 8,00 x 1,50 m | B 708.151.606 | B 708.153.606 | 919,00 € | 1.029,00 € | 1.439,00 € |
| 4,16 x 8,00 x 1,50 m | B 708.151.607 | B 708.153.607 | 929,00 € | 1.039,00 € | 1.449,00 € |
| 4,00 x 10,00 x 1,50 m | B 708.151.608 | B 708.153.608 | 1.119,00 € | 1.239,00 € | 1.749,00 € |
| 4,16 x 10,00 x 1,50 m | B 708.151.609 | B 708.153.609 | 1.129,00 € | 1.249,00 € | 1.759,00 € |
| 5,00 x 9,00 x 1,50 m | B 708.151.610 | B 708.153.610 | 1.159,00 € | 1.319,00 € | 1.819,00 € |
| 5,00 x 11,00 x 1,50 m | B 708.151.611 | B 708.153.611 | 1.369,00 € | 1.559,00 € | 2.159,00 € |
| Achtformbecken Höhe 1,20 m | | | | | |
| 3,20 x 5,25 x 1,20 m | B 708.121.801 | B 708.123.801 | 529,00 € | 599,00 € | 799,00 € |
| 3,60 x 6,25 x 1,20 m | B 708.121.802 | B 708.123.802 | 649,00 € | 729,00 € | 989,00 € |
| 4,60 x 7,25 x 1,20 m | B 708.121.803 | B 708.123.803 | 849,00 € | 939,00 € | 1.299,00 € |
| 5,00 x 8,55 x 1,20 m | B 708.121.804 | B 708.123.804 | 1.049,00 € | 1.189,00 € | 1.629,00 € |
| Achtformbecken Höhe 1,50 m | | | | | |
| 3,20 x 5,25 x 1,50 m | B 708.151.801 | B 708.153.801 | 579,00 € | 649,00 € | 909,00 € |
| 3,60 x 6,25 x 1,50 m | B 708.151.802 | B 708.153.802 | 709,00 € | 789,00 € | 1.119,00 € |
| 4,60 x 7,25 x 1,50 m | B 708.151.803 | B 708.153.803 | 919,00 € | 1.009,00 € | 1.409,00 € |
| 5,00 x 8,55 x 1,50 m | B 708.151.804 | B 708.153.804 | 1.119,00 € | 1.259,00 € | 1.759,00 € |

Ersatzauskleidungen Folienstärke 0,80 mm

| Größe | Art. Nr. Biese P3 | adriablau | UVP* € für die Folienfarbe: | |
|--|-------------------|------------|--------------------------------|----------------|
| | | | Sonderfarbe I | Sonderfarbe II |
| Rechteckbecken Biese P3 mit Eckausbildung der Biese | | | | |
| 3,00 x 6,00 x 1,50 m | B 708.153.901 | 879,00 € | 969,00 € | 1.299,00 € |
| 3,50 x 7,00 x 1,50 m | B 708.153.902 | 999,00 € | 1.099,00 € | 1.539,00 € |
| 4,00 x 8,00 x 1,50 m | B 708.153.903 | 1.199,00 € | 1.349,00 € | 1.849,00 € |
| 5,00 x 9,00 x 1,50 m | B 708.153.905 | 1.549,00 € | 1.749,00 € | 2.399,00 € |

Bringen Sie Farbe in Ihren Pool

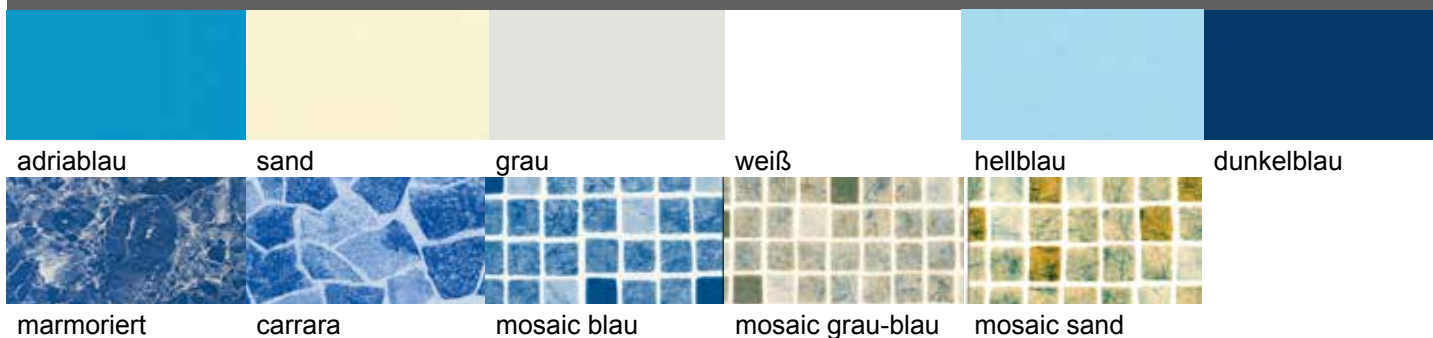

Bitte bestellen Sie Becken mit Auskleidungen in Sonderfarben unter Angabe der Farbbezeichnung:

*Sonderfarben I: 0,8 mm: sand; grau; weiß; hellblau; dunkelblau

*Sonderfarben II: 0,8 mm: mosaic blau; mosaic grau-blau; mosaic sand; carrara; marmoriert

oder Kombination Wände: hellblau, Boden: mosaic grau-blau; Wände: sand, Boden: mosaic sand.

Wände: weiß, Boden: carrara; Wände: weiß, Boden: mosaic blau, oder Ihre persönliche Wunschkombination.

Den Preis entnehmen Sie bitte der oben aufgeführten Tabelle. Bitte achten Sie auf die Angabe der Beckenmaße, Handlauftyp und Folienfarbe!

Ersatzauskleidungen Folienstärke 1,00 mm

| Größe | Art. Nr. Biese P1 | Art. Nr. Biese P3 | UVP* € adriablau |
|-------------------------------|-------------------|-------------------|------------------|
| Rundbecken Höhe 1,20 m | | | |
| Ø 3,00 x 1,20 m | B 710.121.001 | B 710.123.001 | 459,95 € |
| Ø 3,50 x 1,20 m | B 710.121.002 | B 710.123.002 | 519,00 € |
| Ø 4,00 x 1,20 m | B 710.121.003 | B 710.123.003 | 619,00 € |
| Ø 4,16 x 1,20 m | B 710.121.004 | B 710.123.004 | 639,00 € |
| Ø 4,20 x 1,20 m | B 710.121.014 | B 710.123.014 | 649,00 € |
| Ø 4,50 x 1,20 m | B 710.121.005 | B 710.123.005 | 709,00 € |
| Ø 5,00 x 1,20 m | B 710.121.006 | B 710.123.006 | 859,00 € |
| Ø 5,50 x 1,20 m | B 710.121.007 | B 710.123.007 | 949,00 € |
| Ø 6,00 x 1,20 m | B 710.121.008 | B 710.123.008 | 1.049,00 € |
| Ø 7,00 x 1,20 m | B 710.121.009 | B 710.123.009 | 1.279,00 € |
| Ø 8,00 x 1,20 m | B 710.121.010 | B 710.123.010 | 1.579,00 € |
| Rundbecken Höhe 1,50 m | | | |
| Ø 3,00 x 1,50 m | B 710.151.001 | B 710.153.001 | 509,00 € |
| Ø 3,50 x 1,50 m | B 710.151.002 | B 710.153.002 | 589,00 € |
| Ø 4,00 x 1,50 m | B 710.151.003 | B 710.153.003 | 699,00 € |
| Ø 4,16 x 1,50 m | B 710.151.004 | B 710.153.004 | 719,00 € |
| Ø 4,20 x 1,50 m | B 710.151.014 | B 710.153.014 | 729,00 € |
| Ø 4,50 x 1,50 m | B 710.151.005 | B 710.153.005 | 789,00 € |
| Ø 5,00 x 1,50 m | B 710.151.006 | B 710.153.006 | 949,00 € |
| Ø 5,50 x 1,50 m | B 710.151.007 | B 710.153.007 | 1.039,00 € |
| Ø 6,00 x 1,50 m | B 710.151.008 | B 710.153.008 | 1.139,00 € |
| Ø 7,00 x 1,50 m | B 710.151.009 | B 710.153.009 | 1.389,00 € |
| Ø 8,00 x 1,50 m | B 710.151.010 | B 710.153.010 | 1.689,00 € |



Auskleidungen

Ersatzauskleidungen Folienstärke 1,00 mm

| Größe | Art. Nr. Biese P1 | Art. Nr. Biese P3 | UVP* € adriablau |
|--|-------------------|-------------------|------------------|
| Ovalformbecken Höhe 1,20 m | | | |
| 3,00 x 4,90 x 1,20 m | B 710.121.615 | B 710.123.615 | 699,00 € |
| 3,00 x 7,00 x 1,20 m | B 710.121.604 | B 710.123.604 | 889,00 € |
| 3,20 x 5,25 x 1,20 m | B 710.121.602 | B 710.123.602 | 729,00 € |
| 3,20 x 6,00 x 1,20 m | B 710.121.603 | B 710.123.603 | 809,00 € |
| 3,50 x 7,00 x 1,20 m | B 710.121.605 | B 710.123.605 | 939,00 € |
| 3,60 x 6,23 x 1,20 m | B 710.121.614 | B 710.123.614 | 869,00 € |
| 3,60 x 7,37 x 1,20 m | B 710.121.613 | B 710.123.613 | 1.029,00 € |
| 4,00 x 8,00 x 1,20 m | B 710.121.606 | B 710.123.606 | 1.129,00 € |
| 4,16 x 8,00 x 1,20 m | B 710.121.607 | B 710.123.607 | 1.139,00 € |
| 4,00 x 10,00 x 1,20 m | B 710.121.608 | B 710.123.608 | 1.329,00 € |
| 4,16 x 10,00 x 1,20 m | B 710.121.609 | B 710.123.609 | 1.339,00 € |
| 5,00 x 9,00 x 1,20 m | B 710.121.610 | B 710.123.610 | 1.399,00 € |
| 5,00 x 11,00 x 1,20 m | B 710.121.611 | B 710.123.611 | 1.659,00 € |
| Ovalformbecken Höhe 1,50 m | | | |
| 3,00 x 4,90 x 1,50 m | B 710.151.615 | B 710.153.615 | 759,00 € |
| 3,00 x 7,00 x 1,50 m | B 710.151.604 | B 710.153.604 | 969,00 € |
| 3,20 x 5,25 x 1,50 m | B 710.151.602 | B 710.153.602 | 799,00 € |
| 3,20 x 6,00 x 1,50 m | B 710.151.603 | B 710.153.603 | 879,00 € |
| 3,50 x 7,00 x 1,50 m | B 710.151.605 | B 710.153.605 | 1.029,00 € |
| 3,60 x 6,23 x 1,50 m | B 710.151.614 | B 710.153.614 | 929,00 € |
| 3,60 x 7,37 x 1,50 m | B 710.151.613 | B 710.153.613 | 1.109,00 € |
| 4,00 x 8,00 x 1,50 m | B 710.151.606 | B 710.153.606 | 1.219,00 € |
| 4,16 x 8,00 x 1,50 m | B 710.151.607 | B 710.153.607 | 1.229,00 € |
| 4,00 x 10,00 x 1,50 m | B 710.151.608 | B 710.153.608 | 1.449,00 € |
| 4,16 x 10,00 x 1,50 m | B 710.151.609 | B 710.153.609 | 1.459,00 € |
| 5,00 x 9,00 x 1,50 m | B 710.151.610 | B 710.153.610 | 1.509,00 € |
| 5,00 x 11,00 x 1,50 m | B 710.151.611 | B 710.153.611 | 1.789,00 € |
| Achtformbecken Höhe 1,20 m | | | |
| 3,20 x 5,25 x 1,20 m | B 710.121.801 | B 710.123.801 | 729,00 € |
| 3,60 x 6,25 x 1,20 m | B 710.121.802 | B 710.123.802 | 879,00 € |
| 4,60 x 7,25 x 1,20 m | B 710.121.803 | B 710.123.803 | 1.099,00 € |
| 5,00 x 8,55 x 1,20 m | B 710.121.804 | B 710.123.804 | 1.359,00 € |
| Achtformbecken Höhe 1,50 m | | | |
| 3,20 x 5,25 x 1,50 m | B 710.151.801 | B 710.153.801 | 799,00 € |
| 3,60 x 6,25 x 1,50 m | B 710.151.802 | B 710.153.802 | 959,00 € |
| 4,60 x 7,25 x 1,50 m | B 710.151.803 | B 710.153.803 | 1.189,00 € |
| 5,00 x 8,55 x 1,50 m | B 710.151.804 | B 710.153.804 | 1.459,00 € |
| Rechteckbecken Biese P3 mit Eckausbildung der Biese | | | |
| 3,00 x 6,00 x 1,50 | | B 710.153.901 | 1.099,00 € |
| 3,50 x 7,00 x 1,50 | | B 710.153.902 | 1.269,00 € |
| 4,00 x 8,00 x 1,50 | | B 710.153.903 | 1.499,00 € |
| 5,00 x 9,00 x 1,50 | | B 710.153.905 | 1.899,00 € |

Gewebeverstärkte Schwimmbadfolien



- homogen verschweißbar
- verrottungsfest, alterungs- und witterungsbeständig
- Pflegeleicht
- hohe Farbechtheit und UV-Stabilisation
- dauerhafte Flexibilität
- mikrobebeständig.



Die Folien dienen zum Auskleiden von Schwimmbecken in jeder beliebigen Form und Größe.

Aufbau von SB-Abdichtung

Die Bahnen bestehen aus zwei aufeinander thermisch verschweißten Bahnen, die eine Gewebeeinlage aus Polyester einschließen. Dadurch entsteht eine 1,5 mm dicke gewebeverstärkte Bahn von außergewöhnlicher Robustheit und hoher Maßbeständigkeit.



- 10 Jahre Garantie
- Erfüllt die Norm EN 71/3 – physiologisch unbedenklich (Norm für Kinderspielzeug)
- Zugelassen für den privaten und öffentlichen Bäderbau (KSW)
- CE-zertifiziert



ELBE blue LINE

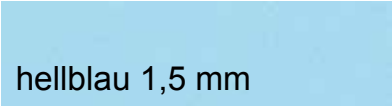

 adriablau 1,5 mm

 hellblau 1,5 mm

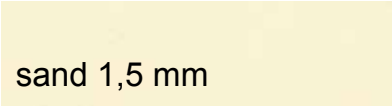
 sand 1,5 mm

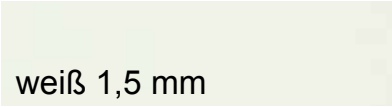

 weiß 1,5 mm



 mosaic blau 1,6 mm

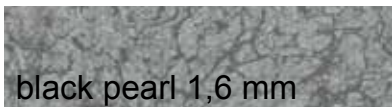

 mosaic grau 1,6 mm

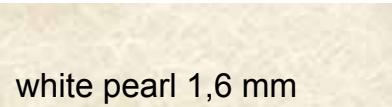

 mosaic sand 1,6 mm

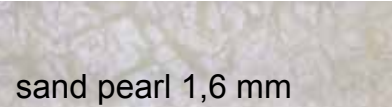

 marmoriert 1,6 mm

 black pearl 1,6 mm

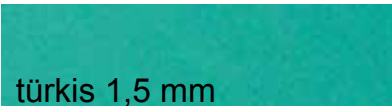

 white pearl 1,6 mm

 sand pearl 1,6 mm

 silver lagoon 1,6 mm

 türkis 1,5 mm

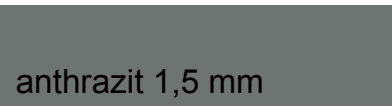
 grau 1,5 mm

 anthrazit 1,5 mm

 schwarz 1,5 mm

Elbeblue line Supra, oberflächenveredelt

Rollenware, Rollenlänge 25 m, Preis pro m²

| Farbe | Breite | Art. Nr. | VE | UVP* € |
|---------------|--------|---------------|------|---------|
| adriablau | 1,65 m | C 530.300.200 | 1 Ro | 23,95 € |
| | 2,00 m | C 530.300.201 | | 23,95 € |
| hellblau | 1,65 m | C 530.300.202 | 1 Ro | 23,95 € |
| | 2,00 m | C 530.300.203 | | 23,95 € |
| sand | 1,65 m | C 530.300.204 | 1 Ro | 23,95 € |
| | 2,00 m | C 530.300.205 | | 23,95 € |
| weiß | 1,65 m | C 530.300.206 | 1 Ro | 23,95 € |
| | 2,00 m | C 530.300.207 | | 23,95 € |
| mosaic blau | 1,65 m | C 530.300.197 | 1 Ro | 35,95 € |
| mosaic sand | 1,65 m | C 530.300.198 | 1 Ro | 35,95 € |
| mosaic grau | 1,65 m | C 530.300.195 | 1 Ro | 35,95 € |
| marmoriert | 1,65 m | C 530.300.199 | 1 Ro | 35,95 € |
| black pearl | 1,65 m | C 530.300.208 | 1 Ro | 37,95 € |
| white pearl | 1,65 m | C 530.300.196 | 1 Ro | 37,95 € |
| blue pearl | 1,65 m | C 530.300.209 | 1 Ro | 37,95 € |
| sand pearl | 1,65 m | C 530.300.233 | 1 Ro | 37,95 € |
| silver lagoon | 1,65 m | C 530.300.229 | 1 Ro | 37,95 € |

Elbeblue line

Rollenware, Rollenlänge 25 m, Preis pro m²

| Farbe | Breite | Art. Nr. | VE | UVP* € |
|-----------|--------|---------------|------|---------|
| adriablau | 1,65 m | C 530.300.210 | 1 Ro | 20,95 € |
| | 2,00 m | C 530.300.211 | | 20,95 € |
| hellblau | 1,65 m | C 530.300.220 | 1 Ro | 20,95 € |
| | 2,00 m | C 530.300.213 | | 20,95 € |
| türkis | 1,65 m | C 530.300.214 | 1 Ro | 20,95 € |
| | 2,00 m | C 530.300.215 | | 20,95 € |
| sand | 1,65 m | C 530.300.216 | 1 Ro | 20,95 € |
| | 2,00 m | C 530.300.217 | | 20,95 € |
| grau | 1,65 m | C 530.300.221 | 1 Ro | 20,95 € |
| | 2,00 m | C 530.300.222 | | 20,95 € |
| anthrazit | 1,65 m | C 530.300.223 | 1 Ro | 20,95 € |
| | 2,00 m | C 530.300.224 | | 20,95 € |
| weiß | 1,65 m | C 530.300.218 | 1 Ro | 20,95 € |
| | 2,00 m | C 530.300.219 | | 20,95 € |
| schwarz | 1,65 m | C 530.300.227 | 1 Ro | 20,95 € |

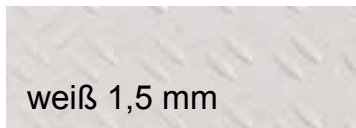

Trittschutzbahnen Elbeblue

Rollenware, Rollenlänge 10 m, Preis pro m²

| Farbe | Breite | Art. Nr. | VE | UVP* € |
|-----------|--------|---------------|------|---------|
| adriablau | 1,65 m | C 530.300.230 | 1 Ro | 37,95 € |
| hellblau | 1,65 m | C 530.300.232 | 1 Ro | 37,95 € |
| weiß | 1,65 m | C 530.300.238 | 1 Ro | 37,95 € |
| sand | 1,65 m | C 530.300.234 | 1 Ro | 37,95 € |
| grau | 1,65 m | C 530.300.236 | 1 Ro | 37,95 € |
| anthrazit | 1,65 m | C 530.300.235 | 1 Ro | 37,95 € |

Nahtsicherungsmittel Elbeblue

950-ml-Dose zur Absicherung der Schweißnahtkante

Verbrauch: 20 g/lfdm.



| Farbe | Art. Nr. | VE | UVP* € |
|-------------------------------------|---------------|----|---------|
| weiß | C 530.300.254 | 1 | 44,95 € |
| adriablau | C 530.300.250 | 1 | 44,95 € |
| hellblau | C 530.300.252 | 1 | 44,95 € |
| türkis | C 530.300.251 | 1 | 44,95 € |
| sand | C 530.300.256 | 1 | 44,95 € |
| transparent | C 530.300.258 | 1 | 44,95 € |
| grau | C 530.300.253 | 1 | 44,95 € |
| anthrazit | C 530.300.255 | 1 | 44,95 € |
| schwarz | C 530.300.257 | 1 | 44,95 € |
| Spritzflasche 500 ml inkl. 4 Tüllen | C 530.300.260 | 1 | 14,95 € |

Verbundblech einseitig beschichtet

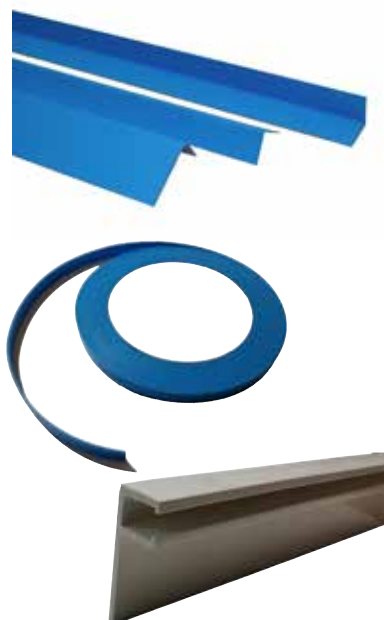

| | Art. Nr. | VE | UVP* € |
|---|---------------|----|----------|
| Verbundblechtafel 200 x 100 cm | G 501.282.487 | 1 | 109,95 € |
| Verbundblechstreifen 5 x 100 cm | G 530.300.042 | 1 | 7,95 € |
| Winkel innen beschichtet 5 x 5 x 100 cm | G 501.282.483 | 1 | 13,95 € |
| Winkel außen beschichtet 5 x 5 x 100 cm | G 501.282.484 | 1 | 13,95 € |
| Winkel außen beschichtet 8 x 2 x 100 cm | G 501.282.486 | 1 | 13,95 € |
| PVC-Schweißstreifen 1,5 mm 9 mm x 25 m | G 501.282.470 | 1 | 29,95 € |
| Kunststoffprofil weiß 2 m zur einfachen Sanierung von bestehenden Schwimmbecken | G 501.282.471 | 1 | 19,95 € |

AlkorPlan

Die Abdichtungsplanen ALKORPLAN 2000 und 3000 verfügen über eine einzigartige Acrylbeschichtung; diese schützt die Auskleidung und erleichtert die Schwimmbadpflege. Mit der acrylveredelten Oberfläche wurde bei ALKORPLAN 2000 ein erhöhter Schutz gegen UV-Strahlung erreicht und die Pflege vereinfacht. Die ALKORPLAN 2000 und 3000-er Folien entsprechen den Empfehlungen des Bundesgesundheitsamtes (BGA) für Kunststoffmaterialien im Schwimm- und Badebeckenbereich.

Alkorplan 2000/3000 mit Acrylbeschichtung

Rollenware, Rollenlänge 25 m, Preis pro m²
Stärke 1,5 mm

| Farbe | Breite | Art. Nr. | VE | UVP* € |
|-------------|--------|---------------|------|---------|
| adriablau | 1,65 m | C 501.282.201 | 1 Ro | 29,95 € |
| | 2,05 m | C 501.282.202 | | 29,95 € |
| hellblau | 1,65 m | C 501.282.203 | 1 Ro | 29,95 € |
| | 2,05 m | C 501.282.204 | | 29,95 € |
| türkis | 1,65 m | C 501.282.205 | 1 Ro | 29,95 € |
| | 2,05 m | C 501.282.206 | | 29,95 € |
| weiß | 1,65 m | C 501.282.207 | 1 Ro | 29,95 € |
| | 2,05 m | C 501.282.208 | | 29,95 € |
| sand | 1,65 m | C 501.282.199 | 1 Ro | 29,95 € |
| | 2,05 m | C 501.282.200 | | 29,95 € |
| grau | 1,65 m | C 501.282.195 | 1 Ro | 29,95 € |
| | 2,05 m | C 501.282.196 | | 29,95 € |
| platinum | 1,65 m | C 501.282.194 | 1 Ro | 41,95 € |
| carrara | 1,65 m | C 501.282.198 | 1 Ro | 39,95 € |
| persia-sand | 1,65 m | C 501.282.197 | 1 Ro | 39,95 € |
| mosaic-blau | 1,65 m | C 501.282.209 | 1 Ro | 39,95 € |

weitere Farben auf Anfrage

Trittschutzfolie,

Rollenlänge 12,6 m, Preis pro m²

| Farbe | Breite | Art. Nr. | VE | UVP* € |
|--|--------|---------------|------|---------|
| sand | 1,65 m | C 501.282.402 | 1 Ro | 42,95 € |
| adriablau | 1,65 m | C 501.282.400 | 1 Ro | 42,95 € |
| weiß | 1,65 m | C 501.282.401 | 1 Ro | 42,95 € |
| schwarz | 1,65 m | C 501.282.215 | 1 Ro | 42,95 € |
| Markierungsstreifen schwarz, Preis pro lfm. | 0,25 m | C 501.282.216 | 1 Ro | 15,95 € |

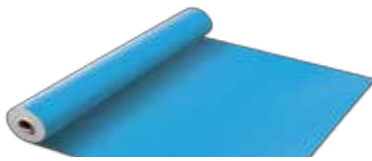

adriablau

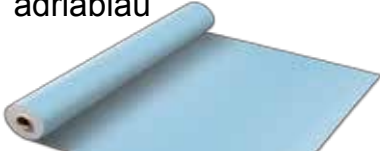

hellblau



türkis



weiß



sand



grau



platinum



carrara



persia-sand



mosaic blau

Preise für Alkor Plan 3000 Touch auf Anfrage



Elegance
2,00 mm stark
Rollenbreite 1,65 m
Rollenlänge 21 m

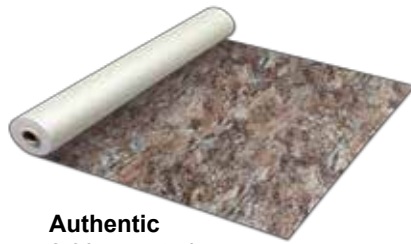

Authentic
2,00 mm stark
Rollenbreite 1,65 m
Rollenlänge 21 m



Relax
2,00 mm stark
Rollenbreite 1,65 m
Rollenlänge 21 m

Nahtversiegelung

1-l-Dose zur Absicherung der Schweißnahtkante
Verbrauch: 10 g/lfdm.

| Farbe | Art. Nr. | VE | UVP* € |
|-------------------------------------|---------------|----|---------|
| weiß | G 501.282.462 | 1 | 45,95 € |
| adriablau | G 501.282.460 | 1 | 45,95 € |
| hellblau | G 501.282.463 | 1 | 45,95 € |
| türkis | G 501.282.461 | 1 | 45,95 € |
| sand | G 501.282.459 | 1 | 45,95 € |
| transparent | G 501.282.464 | 1 | 45,95 € |
| grau | G 501.282.458 | 1 | 45,95 € |
| Spritzflasche 500 ml inkl. 4 Tüllen | G 530.300.260 | 1 | 14,95 € |



Zubehör

| | Art. Nr. | VE | UVP* € |
|---|---------------|----|---------|
| Desinfektionsmittel 1,0 Liter | C 501.282.466 | 1 | 53,95 € |
| Kraft Kontaktkleber 5 Liter | G 501.282.468 | 1 | 99,95 € |
| Quellschweißmittel 1 Liter (nicht geeignet für Alkorplan, Elbe-blue supra) | G 993.011.902 | 1 | 30,95 € |
| PVC-Kleber für Folien 1,0 Liter | C 993.011.901 | 1 | 39,95 € |
| Hammerschlagnieten , 200 Stk/Paket Ø 4,8 x 25,4 mm | G 505.010.900 | 1 | 49,95 € |
| Sprühkleber für Vlies auf Styropor, 400 ml | S 501.282.469 | 1 | 19,95 € |
| Spezial-Silikon S 70 - 310 ml zum Abdichten zwischen Schwimmbadfolie und Beckenrandsteinen | | | |
| hellgrau | G 501.282.450 | | 15,95 € |
| adriablau | G 501.282.451 | | 15,95 € |



Schwimmbad Beckenrandsteine mit Schwallkante



Verfugung:

Die Fugen zwischen den Steinen sowie an der Innen- und Außenseite der Beckenwandung werden zuerst mit einer PE-Hinterfüllschnur (10 oder 15 mm) ausgefüllt. Vor der Verfugung werden die Haftflächen der Fugen mit einem Primer zur Haftverbesserung eingestrichen. Der Primer 1218 (OTTO-Chemie) wird mit einem geeigneten Pinsel gleichmäßig auf die Fugenflanken aufgetragen. Anschließend wird die Fuge mit dem frostbeständigen, dauerelastischen, wasserabweisenden Fugendichtstoff OTTOSEAL S 18 (OTTO-Chemie) verschlossen.

Verlegung:

Die Schwimmbadumrandungssteine werden vollflächig mit CAR-RAMENT der Firma PCI verlegt. Der Kleber ist flexibel, frostbeständig, wasserfest und ausblühungsfrei durch Trasszusatz. Der Untergrund muss fest, tragfähig, frei von Staub, Verunreinigungen oder Trennmitteln sein. Der Mörtel wird mit einer gezahnten Spachtel im Buttering-Floating-Verfahren auf den Untergrund und auf den Beckenrandstein aufgetragen, um eine vollsatt hohlraumfreie Einbettung zu erzielen. Die Fugenbreite zwischen den einzelnen Beckenrandsteinen muss mindestens 3 - 5 mm betragen.



| | |
|----------------------------|--|
| Materialbedarf: | ca. 8 kg Pulver/lfm |
| Anmischverhältnis: | ca. 10 l Wasser / 25 kg Pulver |
| Verarbeitungszeit (20° C): | ca. 5 Stunden |
| Einlegezeit: | ca. 10 Minuten |
| Korrigierzeit: | ca. 20 Minuten |
| Begehbarkeit (20° C): | nach ca. 1 Tag, danach verfugen möglich. |

Maßtoleranzen sind möglich. Anpassungsarbeiten durch Nachschneiden, insbesondere an Treppen, bitte mit handelsüblichen Nassschneidemaschinen durchführen. Durch die Luftverschmutzung, den sauren Regen, Vogelkot etc. können die Steine verschmutzen, da es sich um einen offenporigen Beton handelt. Um dem vorzubeugen, bitte nach der Verlegung mit SILKONAL W (PCI) versiegeln. Verfärbungen sind daher möglich und können nicht als Reklamation anerkannt werden.





Komplette Sätze für hobby pool Standardbecken mit Schwallkante

| Größe | Gewicht | Art. Nr. | UVP* € | Fracht/D* inkl. MwSt. |
|---------------------------|---------|---------------|------------|--------------------------|
| Für Rundbecken | | | | |
| Ø 3,00 | 257 kg | B 502.020.860 | 539,00 € | 119,95 € |
| Ø 3,50 | 297 kg | B 502.020.861 | 629,00 € | 129,95 € |
| Ø 4,16 | 333 kg | B 502.020.862 | 739,00 € | 129,95 € |
| Ø 4,50 | 377 kg | B 502.020.863 | 829,00 € | 139,95 € |
| Ø 5,00 | 384 kg | B 502.020.864 | 909,00 € | 139,95 € |
| Ø 6,00 | 456 kg | B 502.020.865 | 1.059,00 € | 169,95 € |
| Ø 7,00 | 528 kg | B 502.020.866 | 1.249,00 € | 179,95 € |
| Ø 8,00 | 600 kg | B 502.020.867 | 1.419,00 € | 199,95 € |
| Für Achtformbecken | | | | |
| 3,20 x 5,25 m | 405 kg | B 502.020.881 | 859,00 € | 149,95 € |
| 3,60 x 6,25 m | 473 kg | B 502.020.882 | 1.009,00 € | 169,95 € |
| 4,60 x 7,25 m | 546 kg | B 502.020.883 | 1.179,00 € | 179,95 € |
| 5,00 x 8,55 m | 552 kg | B 502.020.884 | 1.339,00 € | 189,95 € |
| Für Ovalformbecken | | | | |
| 3,20 x 5,25 m | 392 kg | B 502.020.801 | 829,00 € | 139,95 € |
| 3,20 x 6,00 m | 417 kg | B 502.020.802 | 899,00 € | 149,95 € |
| 3,00 x 7,00 m | 465 kg | B 502.020.808 | 999,00 € | 169,95 € |
| 3,50 x 7,00 m | 468 kg | B 502.020.803 | 1.009,00 € | 169,95 € |
| 4,16 x 8,00 m | 528 kg | B 502.020.804 | 1.149,00 € | 179,95 € |
| 4,16 x 10,00 m | 625 kg | B 502.020.805 | 1.359,00 € | 199,95 € |
| 5,00 x 9,00 m | 579 kg | B 502.020.806 | 1.339,00 € | 199,95 € |
| 5,00 x 11,00 m | 677 kg | B 502.020.807 | 1.569,00 € | 209,95 € |
| Für Rechteckbecken | | | | |
| 3,00 x 6,00 m | 482 kg | B 502.020.843 | 1.059,00 € | 169,95 € |
| 3,50 x 7,00 m | 555 kg | B 502.020.841 | 1.209,00 € | 179,95 € |
| 4,00 x 8,00 m | 628 kg | B 502.020.842 | 1.429,00 € | 189,95 € |
| 5,00 x 9,00 m | 725 kg | B 502.020.844 | 1.639,00 € | 209,95 € |
| Römertreppenset | | | | |
| R = 1,00 m | 105 kg | B 502.020.890 | 389,95 € | 79,95 € |
| R = 1,25 m | 117 kg | B 502.020.891 | 409,95 € | 89,95 € |
| R = 1,50 m | 130 kg | B 502.020.892 | 469,95 € | 99,95 € |

Beckenrandsteine Einzelprodukte mit Schwallkante

| Beschreibung | Größe | Gewicht | Art. Nr. | UVP* € | Fracht/D* inkl. MwSt. |
|---|----------------------|---------|---------------|---------|--------------------------|
| Beckenrandstein einzeln gerade | 49,5 x 29,0 cm | 12 kg | B 502.020.833 | 28,95 € | auf Anfrage |
| Beckenrandstein äußere Ecke | 29,0 x 29,0 cm | 8 kg | B 502.020.831 | 51,95 € | auf Anfrage |
| Beckenrandstein innere Ecke | 40,0 x 40,0 cm | 10 kg | B 502.020.832 | 51,95 € | auf Anfrage |
| Verlegeplatte | 49,5 x 33,0 x 2,5 cm | 10 kg | B 502.020.834 | 22,95 € | auf Anfrage |
| Radienstein einzeln (bitte Radius angeben) | | 10 kg | B 502.020.837 | 30,95 € | auf Anfrage |

Beckenrandsteine Farbe: Standardfarbe ›sand‹.
Auch erhältlich in atlantikblau, graphitgrau oder korallrot mit 20% Aufpreis.

Beckenrandsteine

Komplette Sätze für Achenseebecken – flache Ausführung

| Größe | Gewicht | Art. Nr. | UVP* € | Fracht/D* inkl. MwSt. |
|---------------------------|---------|---------------|------------|--------------------------|
| Für Rechteckbecken | | | | |
| 3,00 x 6,00 m | 482 kg | B 502.020.870 | 1.119,00 € | 169,95 € |
| 3,50 x 7,00 m | 555 kg | B 502.020.871 | 1.279,00 € | 179,95 € |
| 4,00 x 8,00 m | 628 kg | B 502.020.872 | 1.499,00 € | 189,95 € |
| 5,00 x 9,00 m | 725 kg | B 502.020.873 | 1.699,00 € | 209,95 € |
| Römertreppenset | | | | |
| R = 1,00 m | 105 kg | B 502.020.874 | 399,95 € | 79,95 € |
| R = 1,50 m | 130 kg | B 502.020.875 | 479,95 € | 99,95 € |

Beckenrandsteine Einzelprodukte – flache Ausführung

| Beschreibung | Größe | Gewicht | Art. Nr. | UVP* € | Fracht/D* inkl. MwSt. |
|--------------------------------|----------------|---------|---------------|-------------|--------------------------|
| Beckenrandstein einzeln gerade | 49,5 x 27,5 cm | 11,8 kg | B 502.020.885 | 28,95 € | auf Anfrage |
| Beckenrandstein innere Ecke | 40,0 x 27,5 cm | 11,0 kg | B 502.020.887 | 51,95 € | auf Anfrage |
| Verlegeplatte | | | | auf Anfrage | auf Anfrage |

Zubehör

| | Art. Nr. | VE | UVP* € |
|--|---------------|----|---------|
| PE-Dichtschnur (Ø 15 mm - 20 m Paket) | G 501.282.455 | 1 | 12,95 € |
| PE-Dichtschnur (Ø 20 mm - 25 m Paket) | G 501.282.456 | 1 | 20,95 € |

Bedarf bei Achensee 8 x 4: ca. 20 lfm zwischen den Steinen, ca. 50 lfm Innen- und Außenfuge

| | | | |
|--------------------------------------|---------------|---|---------|
| Spezial-Silikon S 70 - 310 ml | | | |
| hellgrau | G 501.282.450 | 1 | 15,95 € |
| adriablau | G 501.282.451 | 1 | 15,95 € |

Bedarf bei Achensee 8 x 4: 4-5 Kartuschen zwischen den Steinen, 6-8 Kartuschen Innen- und Außenfuge

| | | | |
|--|---------------|---|--------|
| Novasil Primer 100 ml (zur Grundierung) | G 501.282.452 | 1 | 9,95 € |
|--|---------------|---|--------|

* Frachtpreise immer gültig für Deutschland Festland



Granit Beckenrandsteine



charlie red

Farbe: grauer Granit mit leichtem Rosaanteil

Körnung: fein

Struktur: einheitlich, Rosaanteil kann leicht schwanken

Charakter: durch den leichten Rosaanteil erhält dieser Granit mehr Wärme.



sunset gold

Farbe: gelblicher, sandfarbener Granit

Körnung: fein – mittel

Struktur: einheitlich, mit gelegentlich höherer Farbintensität

Charakter: ruhig – lebhaft, durch gelegentliche Schlierenbildung.



silver grey

Farbe: silbergrauer Granit

Körnung: sehr fein

Struktur: sehr einheitlich

Charakter: ein Granit, der durch seine feine Struktur ein gleichmäßiges ruhiges Verlegebild ergibt



anthrazit

Farbe: dunkelgrauer Granit, die schiefergraue gebürstete Oberfläche hebt sich deutlich von der polierten dunkleren Rundung und Kante ab

Körnung: sehr fein – fein

Struktur: einheitlich

Charakter: edel, mit einheitlich ruhigem Verlegebild.

Komplett-Sätze (Sondergrößen auf Anfrage möglich)

| Größe | Gewicht | Art. Nr. charly red | UVP* € | Artikel-nr. silver grey | UVP* € | Art. Nr. sunset gold | UVP* € |
|-----------------------|----------|------------------------|------------|----------------------------|------------|-------------------------|------------|
| Für Rundbecken | | | | | | | |
| Ø 3,00 | 386,2 kg | H 530.310.000 | 1.449,00 € | H 530.311.000 | 1.449,00 € | H 530.312.000 | 1.559,00 € |
| Ø 3,50 | 430,6 kg | H 530.310.001 | 1.609,00 € | H 530.311.001 | 1.609,00 € | H 530.312.001 | 1.729,00 € |
| Ø 4,00 | 475,0 kg | H 530.310.002 | 1.889,00 € | H 530.311.002 | 1.889,00 € | H 530.312.002 | 2.019,00 € |
| Ø 4,16 | 489,8 kg | H 530.310.003 | 1.939,00 € | H 530.311.003 | 1.939,00 € | H 530.312.003 | 2.069,00 € |
| Ø 4,50 | 519,4 kg | H 530.310.004 | 2.039,00 € | H 530.311.004 | 2.039,00 € | H 530.312.004 | 2.189,00 € |
| Ø 5,00 | 603,6 kg | H 530.310.005 | 2.249,00 € | H 530.311.005 | 2.249,00 € | H 530.312.005 | 2.409,00 € |
| Ø 6,00 | 692,4 kg | H 530.310.006 | 2.569,00 € | H 530.311.006 | 2.569,00 € | H 530.312.006 | 2.749,00 € |

Für Achtformbecken

| | | | | | | | |
|---------------|----------|---------------|------------|---------------|------------|---------------|------------|
| 3,20 x 5,25 m | 603,6 kg | H 530.310.800 | 2.279,00 € | H 530.311.800 | 2.279,00 € | H 530.312.800 | 2.449,00 € |
| 3,60 x 6,25 m | 677,6 kg | H 530.310.801 | 2.519,00 € | H 530.311.801 | 2.519,00 € | H 530.312.801 | 2.699,00 € |
| 4,60 x 7,25 m | 751,6 kg | H 530.310.802 | 3.059,00 € | H 530.311.802 | 3.059,00 € | H 530.312.802 | 3.279,00 € |
| 5,00 x 8,55 m | 856,2 kg | H 530.310.803 | 3.329,00 € | H 530.311.803 | 3.329,00 € | H 530.312.803 | 3.569,00 € |

Für Ovalformbecken

| | | | | | | | |
|----------------|-----------|---------------|------------|---------------|------------|---------------|------------|
| 3,20 x 5,25 m | 588,0 kg | H 530.310.601 | 2.029,00 € | H 530.311.601 | 2.009,00 € | H 530.312.601 | 2.139,00 € |
| 3,20 x 6,00 m | 636,6 kg | H 530.310.602 | 2.139,00 € | H 530.311.602 | 2.119,00 € | H 530.312.602 | 2.249,00 € |
| 3,00 x 7,00 m | 686,6 kg | H 530.310.603 | 2.239,00 € | H 530.311.603 | 2.209,00 € | H 530.312.603 | 2.339,00 € |
| 3,50 x 7,00 m | 698,6 kg | H 530.310.604 | 2.319,00 € | H 530.311.604 | 2.289,00 € | H 530.312.604 | 2.439,00 € |
| 4,16 x 8,00 m | 790,2 kg | H 530.310.608 | 2.609,00 € | H 530.311.608 | 2.569,00 € | H 530.312.608 | 2.739,00 € |
| 4,16 x 10,00 m | 920,8 kg | H 530.310.609 | 3.069,00 € | H 530.311.609 | 3.019,00 € | H 530.312.609 | 3.199,00 € |
| 5,00 x 9,00 m | 888,0 kg | H 530.310.610 | 3.089,00 € | H 530.311.610 | 3.049,00 € | H 530.312.610 | 3.249,00 € |
| 5,00 x 11,00 m | 1009,6 kg | H 530.310.611 | 3.409,00 € | H 530.311.611 | 3.359,00 € | H 530.312.611 | 3.569,00 € |

Für Rechteckbecken

| | | | | | | | |
|---------------|-----------|---------------|------------|---------------|------------|---------------|------------|
| 3,00 x 6,00 m | 750,0 kg | H 530.310.900 | 1.999,00 € | H 530.311.900 | 1.939,00 € | H 530.312.900 | 2.019,00 € |
| 3,50 x 7,00 m | 845,0 kg | H 530.310.901 | 2.229,00 € | H 530.311.901 | 2.149,00 € | H 530.312.901 | 2.239,00 € |
| 4,00 x 8,00 m | 945,0 kg | H 530.310.902 | 2.549,00 € | H 530.311.902 | 2.449,00 € | H 530.312.902 | 2.559,00 € |
| 5,00 x 9,00 m | 1080,0 kg | H 530.310.903 | 2.909,00 € | H 530.311.903 | 2.809,00 € | H 530.312.903 | 2.929,00 € |

Römertreppenset

| | | | | | | | |
|------------|----------|---------------|----------|---------------|----------|---------------|----------|
| R = 1,00 m | 149,0 kg | H 530.310.500 | 619,00 € | H 530.311.500 | 619,00 € | H 530.312.500 | 659,00 € |
| R = 1,25 m | 163,8 kg | H 530.310.501 | 669,00 € | H 530.311.501 | 669,00 € | H 530.312.501 | 709,00 € |
| R = 1,50 m | 193,4 kg | H 530.310.502 | 769,00 € | H 530.311.502 | 769,00 € | H 530.312.502 | 829,00 € |

Beckenrandsteine Einzelprodukte

| Beschreibung | | Art. Nr. charly red | UVP* € | Artikel-nr. silver grey | UVP* € | Art. Nr. sunset gold | UVP* € |
|-------------------|----------------|------------------------|-------------|----------------------------|-------------|-------------------------|-------------|
| einzel gerade | 50 x 30 x 4 cm | H 530.310.503 | 39,95 € | H 530.311.503 | 37,95 € | H 530.312.503 | 40,95 € |
| Radienstein | Radius angeben | H 530.310.504 | 56,95 € | H 530.311.504 | 56,95 € | H 530.312.504 | 60,95 € |
| Innenecke | 55 x 55 x 4 cm | H 530.310.505 | 76,95 € | H 530.311.505 | 76,95 € | H 530.312.505 | 81,95 € |
| Außenecke | 55 x 55 x 4 cm | H 530.310.605 | 89,95 € | H 530.311.506 | 89,95 € | H 530.312.506 | 89,95 € |
| Eckanschlussstein | 55 x 55 x 4 cm | H 530.310.507 | 119,95 € | H 530.311.507 | 119,95 € | H 530.312.507 | 122,95 € |
| Verlegeplatte 4 | 50 x 40 x 4 cm | H 530.310.508 | auf Anfrage | H 530.311.508 | auf Anfrage | H 530.312.508 | auf Anfrage |
| Verlegeplatte 2 | 50 x 40 x 2 cm | H 530.310.509 | auf Anfrage | H 530.311.509 | auf Anfrage | H 530.312.509 | auf Anfrage |

Frachtkosten*

| Gewicht | Zone 1 | Zone 2 | Zone 3 | Zone 4 | Zone 5 |
|-----------------|----------|----------|----------|----------|----------|
| bis 900 kg | 124,95 € | 174,95 € | 199,95 € | 209,95 € | 219,95 € |
| bis 1.100 kg kg | 151,95 € | 202,95 € | 231,95 € | 249,95 € | 259,95 € |

| | | |
|---------|-------------|---|
| Zone 1: | PLZ Gebiete | 01,04,06-09, 39, 99 |
| Zone 2: | PLZ Gebiete | 02,03,10-16, 30, 31,33,34, 36-38, 90-92, 95, 96, 98 |
| Zone 3: | PLZ Gebiete | 17-19,20-23, 25-29, 32, 35, 42, 44, 48, 49, 55-65, 69, 73, 74, 80-82, 84-86, 89, 93, 97 |
| Zone 4: | PLZ Gebiete | 24, 40, 41, 45-47, 50-54, 67, 68, 70-72, 75-78, 87,88, 94 |
| Zone 5: | PLZ Gebiete | 66, 79, 83 |

* Frachtpreise immer gültig für Deutschland Festland

Komplettsätze

inklusive Intopakt MB Mörtel, Spezial Fugenmörtel, Natursteinsilikon und Lithofin Grundschutz, Beckenrandsteine müssen mit Lithofin SK Universalimprägnierung versiegelt werden. Weitere Größen und Farben sind auf Anfrage lieferbar. Bitte fordern Sie unsere Mustersteine für eine genaue Farbauswahl an.

| Zubehör | Art. Nr. | UVP* € |
|--|---------------|---------|
| Intopakt MB Spezialmörtel weiß für Granit, 1 Sack 25 kg, ausreichend für ca. 5 m ² | A 530.310.590 | 69,95 € |
| Spezial Fugenmörtel für Granit, 1 Sack 5 kg, ausreichend für ca. 10 m² | A 530.310.591 | 29,95 € |
| Lithofin Universalimprägnierung , 1 l, ausreichend für ca. 10 m ² | A 530.310.592 | 41,95 € |
| Lithofin MN Farbvertiefer mit Imprägnierung 1 l, ausreichend für ca. 10 m ² | A 530.310.593 | 42,95 € |

Komplett-Sätze

| Größe | Gewicht | Art. Nr. anthrazit | UVP* € |
|---------------------------|-----------|-----------------------|------------|
| Für Rundbecken | | | |
| Ø 3,00 | 386,2 kg | H 530.313.000 | 1.559,00 € |
| Ø 3,50 | 430,6 kg | H 530.313.001 | 1.729,00 € |
| Ø 4,00 | 475,0 kg | H 530.313.002 | 2.019,00 € |
| Ø 4,16 | 489,8 kg | H 530.313.003 | 2.069,00 € |
| Ø 4,50 | 519,4 kg | H 530.313.004 | 2.189,00 € |
| Ø 5,00 | 603,6 kg | H 530.313.005 | 2.409,00 € |
| Ø 6,00 | 692,4 kg | H 530.313.006 | 2.749,00 € |
| Für Achtformbecken | | | |
| 3,20 x 5,25 m | 603,6 kg | H 530.313.800 | 2.449,00 € |
| 3,60 x 6,25 m | 677,6 kg | H 530.313.801 | 2.699,00 € |
| 4,60 x 7,25 m | 751,6 kg | H 530.313.802 | 3.279,00 € |
| 5,00 x 8,55 m | 856,2 kg | H 530.313.803 | 3.569,00 € |
| Für Ovalformbecken | | | |
| 3,20 x 5,25 m | 588,0 kg | H 530.313.601 | 2.149,00 € |
| 3,20 x 6,00 m | 636,6 kg | H 530.313.602 | 2.269,00 € |
| 3,00 x 7,00 m | 686,6 kg | H 530.313.603 | 2.359,00 € |
| 3,50 x 7,00 m | 698,6 kg | H 530.313.604 | 2.459,00 € |
| 4,16 x 8,00 m | 790,2 kg | H 530.313.608 | 2.759,00 € |
| 4,16 x 10,00 m | 920,8 kg | H 530.313.609 | 3.229,00 € |
| 5,00 x 9,00 m | 888,0 kg | H 530.313.610 | 3.269,00 € |
| 5,00 x 11,00 m | 1009,6 kg | H 530.313.611 | 3.559,00 € |
| Für Rechteckbecken | | | |
| 3,00 x 6,00 m | 750,0 kg | H 530.313.900 | 2.049,00 € |
| 3,50 x 7,00 m | 845,0 kg | H 530.313.901 | 2.279,00 € |
| 4,00 x 8,00 m | 945,0 kg | H 530.313.902 | 2.699,00 € |
| 5,00 x 9,00 m | 1080,0 kg | H 530.313.903 | 2.979,00 € |
| Römertreppenset | | | |
| R = 1,00 m | 149,0 kg | H 530.313.500 | 649,00 € |
| R = 1,25 m | 163,8 kg | H 530.313.501 | 699,00 € |
| R = 1,50 m | 193,4 kg | H 530.313.502 | 819,00 € |

Beckenrandsteine Einzelprodukte

| Beschreibung | Gewicht | Art. Nr. anthrazit | UVP* € | |
|-------------------|----------------|-----------------------|---------------|-------------|
| einzel gerade | 50 x 30 x 4 cm | 16,2 kg | H 530.313.503 | 39,95 € |
| Radienstein | Radius angeben | 15,0 kg | H 530.313.504 | 60,95 € |
| Innenecke | 55 x 55 x 4 cm | 26,0 kg | H 530.313.505 | 81,95 € |
| Außenecke | 55 x 55 x 4 cm | 26,0 kg | H 530.313.506 | 89,95 € |
| Eckanschlussstein | 55 x 55 x 4 cm | 22,7 kg | H 530.313.507 | 119,95 € |
| Verlegeplatte 4 | 50 x 40 x 4 cm | 21,6 kg | H 530.313.508 | auf Anfrage |
| Verlegeplatte 2 | 50 x 40 x 2 cm | 10,8 kg | H 530.313.509 | auf Anfrage |

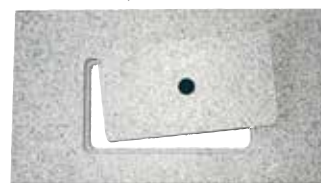

Skimmerstein mit Deckel
Preis auf Anfrage

Hinweis:

Granit ist ein Naturstein. Farbunterschiede sind naturbedingt und somit kein Reklamationsgrund.



charlie red



sunset gold



silver grey



anthrazit



EINBAUTEILE

hobby pool

hobby pool Einbauteile Kunststoff



| Bezeichnung | Art. Nr. | UVP* € |
|--|---------------|---------|
| Einbauskimmer-Set inkl. Einlaufdüse R 1½“ Saugbreite: ca. 140 mm, mit Kontermutter und Schlauchtülle NW 38/32, 2 Winterver- schlusskappen, fixierter Korb, Bodenreinigeranschlussplatte. | E 502.010.250 | 59,95 € |
| Skimmerkorb für Einbauskimmer 502.010.250/502.010.259 | B 888.009.016 | 12,95 € |
| Skimmerklappe für Einbauskimmer 502.010.250/502.010.259 | B 888.009.017 | 9,95 € |
| Saugplatte für Einbauskimmer 502.010.250 | B 888.009.012 | 9,95 € |
| Einlaufdüse R 1½“ mit Kontermutter und Schlauchtülle NW 38/32 | E 502.010.254 | 9,95 € |



| | | |
|--|---------------|----------|
| ABS Einbauskimmer für Folienbecken mit Messingbuchsen, Bodenreinigeranschlussplatte, Standardsaugöffnung, Gesamtlänge 400 mm, Saugbreite: ca. 216 mm | E 502.010.251 | 129,95 € |
| ABS Einbauskimmer für Folienbecken mit Messingbuchsen, Bodenreinigeranschlussplatte, Standardsaugöffnung, Gesamtlänge 500 mm, Saugbreite: ca. 186 mm | E 502.010.252 | 139,95 € |
| ABS Einbauskimmer Breitmaul für Folienbecken mit Mes- singbuchsen, Bodenreinigeranschlussplatte, Breitmaulsaug- öffnung, Gesamtlänge 434 mm, Saugbreite: ca. 373 mm | E 502.010.253 | 139,95 € |
| Höhenverlängerung 4,5 cm für Einbauskimmer 502.010.251/252/253 | B 888.000.005 | 11,95 € |
| Skimmerkorb für die Einbauskimmer 502.010.251/252/253 | B 888.009.019 | 14,95 € |
| Skimmerklappe für die Einbauskimmer 502.010.251/252/253 | B 888.004.111 | 12,95 € |
| Saugplatte für Einbauskimmer 502.010.251/252/253 | B 888.009.023 | 9,95 € |
| Wasserstandsregler mechanisch, ABS weiß, quadratischer Deckel höhenverstellbar, Anschlüsse Ø 50 mm, Wasseranschluss ¾“ | E 531.000.001 | 79,95 € |

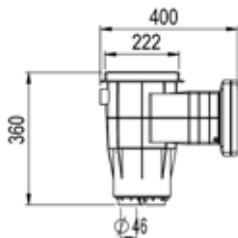

Artikelnr. 502.010.251

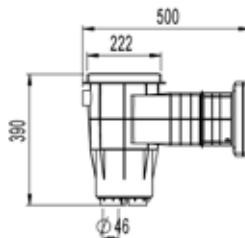

Artikelnr. 502.010.252

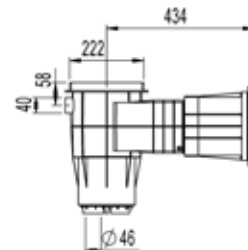

Artikelnr. 502.010.253

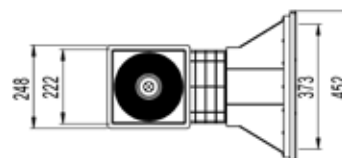
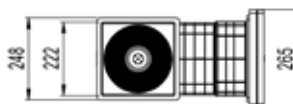
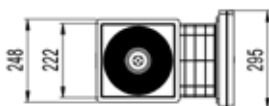



| Bezeichnung | Art. Nr. | UVP* € |
|---|---------------|---------|
| Einlaufdüse für Folienbecken R 2" komplett mit Dichtung, Schrauben und Kontermutter | E 502.010.255 | 22,95 € |
| Wanddurchführung komplett mit Einlaufdüse, Flansch und Messinginnengewinde, R 2"x DN 40; Länge 300 mm, mit Kontermutter, ideal für Styroporsteinbecken Achensee mit Folienauskleidung | E 502.010.256 | 39,95 € |
| Sauganschluss für Folienbecken mit Messingbuchsen | E 502.010.363 | 19,95 € |

| | | |
|--|---------------|---------|
| Bodenablauf für Folienbecken mit Rost, Messingbuchsen Ø 200mm, Anschluss 2" IG | E 502.010.258 | 36,95 € |
|--|---------------|---------|

Einbauteile Kunststoff

| Bezeichnung | Art. Nr. | UVP* € |
|---|---------------|----------|
| Einbauskimmer Kunststoff Saugbreite ca. 140 mm inkl. Einlaufdüse, Bodenreineranschlussplatte, Winterverschlusskappe und Schlüssel | E 502.010.310 | 69,95 € |
| Skimmerkorb für Einbauskimmer 502.010.310 | B 502.020.137 | 12,95 € |
| Skimmerklappe für Einbauskimmer 502.010.310 | B 502.020.135 | 9,95 € |
| Einbauskimmer ABS für Folienbecken, inkl. Bodenreineranschlussplatte und höhenverstellbarem quadratischem Deckel, mit Fliesenrahmen, Anschlüsse R 1½" bzw. 2" IG, Überlauf Ø 32mm, Gewindeeinsätze aus Messing, komplett mit Dichtungen und Schrauben, große Saugöffnung, empfohlene Leistung: max. 10 m³/h | | |
| Saugöffnung 202 x 141 mm Gesamttiefe: 537 mm | E 502.010.358 | 179,95 € |
| Saugöffnung 209 x 144 mm Gesamttiefe: 433 mm | E 502.010.357 | 189,95 € |
| Saugöffnung 372 x 155 mm Gesamttiefe: 602 mm | E 502.010.350 | 189,95 € |
| Skimmerkorb für die Einbauskimmer 502.010.358/357/350 | B 502.020.119 | 19,95 € |
| Skimmerklappe für die Einbauskimmer 502.010.358/357/350 | B 502.020.120 | 16,95 € |
| Saugplatte für Einbauskimmer 502.010.358/357/350 | B 502.020.118 | 9,95 € |
| Distanzring für Einbauskimmer 502.010.358/357/350 | B 502.010.359 | 9,95 € |

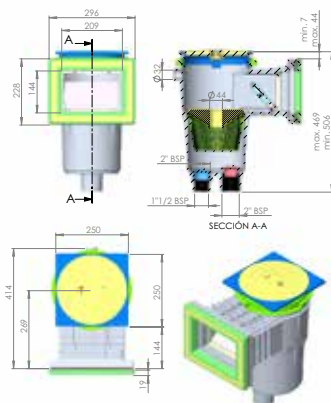

Artikelnr. 502.010.358

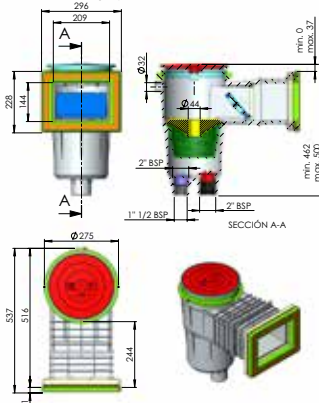

Artikelnr. 502.010.357

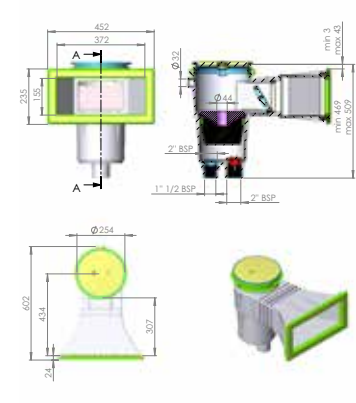

Artikelnr. 502.010.350



| Bezeichnung | Art. Nr. | UVP* € |
|--|---------------|----------|
| Breitmaulskimmer Niederflur für Folienbecken, Anschlüsse R 1½" bzw. 2" IG, Saugöffnung: 500 x 85 mm | D 540.300.027 | 219,95 € |
| Ocean Skimmer PT für Einbau- und Aufstellbecken, komplett mit Folienflansch, Dichtungen und selbstschneidenden Schrauben, mit Skim-Vac, Saugbreite 214 mm, Einbautiefe 249 mm komplett, Anschluss 2" IG und Klebe Ø 50 mm passend für Becken Europool (ehem. Zodiac-Kern) | B 502.010.317 | 129,95 € |

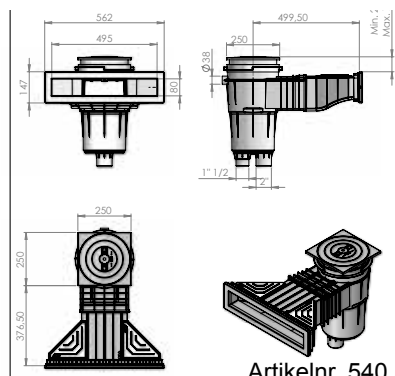

Artikelnr. 540.300.027



| | | |
|---|---------------|----------|
| Einhängeskimmer für Stahlwandbecken, Anschlüsse 32/38 mm, zum Anschluss an eine externe Filteranlage für kleine Pools bis 20 m³ | B 502.010.211 | 49,95 € |
| Einhängeskimmer mit Vorfilter und Vakuumanschluss für Bodenreiniger, mit intergrierter Einlaufdüse, zum Anschluss an eine externe Filteranlage | | |
| verklebt | S 502.010.300 | 239,95 € |
| unverklebt | S 502.010.338 | 239,95 € |



| | | |
|---|---------------|--------|
| Skimmer Eisdruckpolster einschraubbar R 1½" / 2", Länge 36 cm | D 531.000.002 | 7,95 € |
| Eisdruckpolster mit Haken ca. 50 x 15 cm | D 531.000.004 | 8,95 € |

Einbauteile Kunststoff



| Bezeichnung | Art. Nr. | UVP* € |
|---|---------------|---------|
| Einlaufdüse zum Einschrauben R 2" AG für Fertigbecken | E 502.010.309 | 18,95 € |
| hobby pool Spezial f. Stahlwandbecken R 2" Außen/50 mm Ø Innen für leichten Folienwechsel | E 502.010.361 | 29,95 € |
| hobby pool Spezial f. Stahlwandbecken R 1½" Innen/R 2" Außen für leichten Folienwechsel | E 502.010.360 | 29,95 € |
| Einlaufdüse aus ABS , Anschlüsse R 2" Außen und Ø 50 mm Innen, mit Dichtung und Kontermutter, richtungsverstellbare Kugel Ø 14mm, für Folienbecken, mit Messingbuchsen | E 502.010.313 | 36,95 € |



| | | |
|--|---------------|--------|
| Winterverschlusskappe für Einlaufdüsen | E 502.010.318 | 4,95 € |
| Schlüssel für Einlaufdüsen | E 502.010.306 | 3,95 € |
| Verschlussstopfen zum Abdrücken von Düsen/Wanddurchführung 1½" | E 531.000.005 | 3,95 € |



| | | |
|--|---------------|---------|
| Mauerdurchführung für Einlaufdüsen ABS, weiss, R 2" Außen, Ø 50 Innen, Länge: 300 mm, kürzbar passend für Einlaufdüse 502.010.255 | E 531.000.008 | 9,95 € |
| Mauerdurchführung PVC für R 2" IG, x Ø 50 Innen, Länge: 300 mm | E 531.000.007 | 15,50 € |



| | | |
|--|---------------|---------|
| Bodenablauf aus ABS, für Folienbecken, Anschluss R 2" mit Rost, Ø 270 mm | E 502.010.460 | 59,95 € |
|--|---------------|---------|



| | | |
|---|--|--|
| Bodeneinlaufdüse aus ABS, mengenverstellbar und verschießbar, R 2" Außen, Ø 50 mm Innen | | |
|---|--|--|

| | | |
|--|---------------|---------|
| Betonbecken | E 502.010.365 | 16,50 € |
| Folienbecken , inkl. Flansch mit Messingbuchsen | E 502.010.366 | 36,95 € |



| | | |
|---|---------------|---------|
| Messwasserentnahme für Betonbecken | E 502.010.466 | 14,50 € |
| Messwasserentnahme für Folienbecken | E 502.010.467 | 33,95 € |
| Schlauchtülle für Sauganschluss und Saugschlauch NW 38 | E 502.010.364 | 3,95 € |

Einbauteile Edelstahl



| Bezeichnung | Art. Nr. | UVP* € |
|--|---------------|----------|
| Einbauskimmer V4A mit kleinem Deckel und Skimmerkorb (A200) komplett mit Schmutzsieb, Skimmerklappe und Bodensaugplatte Saugbreite ca. 190 mm, Einbautiefe 240 mm, Sauganschluss Ø 63 mm, Überlauf Ø 50 mm | C 502.010.352 | 739,00 € |
| Einbauskimmer V4A mit Skimmerkorb (A203), komplett ausgestattet wie A200, jedoch zusätzlich mit Kammer zum Einbau eines mechanischen oder elektronischen Wasserstandsreglers. | C 540.300.010 | 929,00 € |
| Einbauskimmer V4A klein für Schmutzsiebeinschub (A201), Betoneinbauteil. Zum Betrieb ist ein Schmutzsiebeinschub erforderlich. Mit Kammer zur Aufnahme eines mechanischen Wasserstandsreglers. Vorbereitet zur Aufnahme eines automatischen Wasserstandsreglers und eines Deckelaufsatzes. Saugbreite ca. 200 mm, Einbautiefe 240 mm, Sauganschluss Ø 63 mm, Überlauf Ø 50 mm | C 502.010.190 | 649,00 € |
| Einbauskimmer V4A groß für Schmutzsiebeinschub (A400), Betoneinbauteil. Zum Betrieb ist ein Schmutzsiebeinschub erforderlich. Mit Kammer zur Aufnahme eines mechanischen Wasserstandsreglers. Vorbereitet zur Aufnahme eines automatischen Wasserstandsreglers und eines Deckelaufsatzes. Saugbreite ca. 300 mm, Einbautiefe 240 mm, Sauganschluss Ø 63 mm, Überlauf Ø 50 mm | C 540.300.020 | 799,00 € |



| | | |
|--|--------------------------------|----------------------|
| Schmutzsiebeinschub V4A für Einbauskimmer 502.010.190 | C 502.010.191 | 349,95 € |
| Schmutzsiebeinschub V4A für Einbauskimmer 540.300.010 und 540.300.020 | C 540.300.030 | 432,95 € |
| Flanschansatz V4A für Folienbecken Bestehend aus Flansch, Dichtungen und Schrauben für Einbauskimmer 502.010.190, 502.010.352, 540.300.010 für Einbauskimmer 540.300.020 | C 502.010.192 C 540.300.040 | 139,95 € 174,95 € |
| Fliesenabdeckblende V4A für Einbauskimmer 502.010.352, 502.010.190, 540.300.010 | C 540.300.060 | 97,95 € |
| Deckelaufsatz V4A für Einbauskimmer 502.010.190, 540.300.020 für Sauganschluss. Höhe verstellbar von 60-110 mm, Deckelmaß 180 x 180 mm | C 540.300.050 | 136,95 € |
| Mechanischer Wasserstandsregler für Einbauskimmer 502.010.190, 540.300.020 mit Wasseranschluss 3/8" AG und höhenverstellbarem Schwimmer | C 540.301.150 | 30,95 € |

Einbauteile Edelstahl



| Bezeichnung | Art. Nr. | UVP* € |
|---|---------------|----------|
| Einlaufdüse Folienbecken 1½" AG x 35 mm, mit beweglicher Kugel Ø 20 mm, Durchflussmenge 5 m³/h, komplett mit Flansch, Dichtungen und Schrauben | C 502.010.353 | 99,95 € |
| Einlaufdüse Flanschscheibe V4A passend zu Mauerdurchführung 502.010.354 mit beweglicher Kugel Ø 20 mm, Durchflussmenge 5 m³/h, komplett mit Flansch, Dichtungen und Schrauben | C 502.010.351 | 65,95 € |
| Einlaufdüse Betonbecken mit beweglicher Kugel Ø 20 mm, Durchflussmenge 5 m³/h, 1½" AG x 50 mm | C 540.300.090 | 75,95 € |
| Mauerdurchführung VA für Folienbecken, L 240 mm beidseitig mit R 1½" IG und Erdungsanschluss, passend für Einlaufdüse 502.010.351 | C 502.010.354 | 107,95 € |



| | | |
|---|---------------|----------|
| Bodeneinlaufdüse für Beton und Folienbecken, Anschluss R 2", regulierbar durch Einstellschraube, komplett mit Dichtungen und Schrauben | C 540.300.140 | 216,95 € |
| Sauganschluss Folienbecken , 1½" mit Flansch, Dichtungen und Schrauben | C 540.300.130 | 92,95 € |
| Sauganschluss Betonbecken , 1½" AG x 50 mm | C 540.300.110 | 65,95 € |
| Schlauchtülle für Sauganschluss VA, NW 38, ABS weiß | C 540.301.190 | 4,95 € |



| | | |
|--|---------------|----------|
| Bodenablauf V4A , mit rundem Rost komplett mit Flanschansatz, Rost Ø 23 mm, Anschluss 2" | C 502.010.355 | 473,95 € |
| Bodenablauf V4A , rechteckig ohne Flanschansatz für Betonboden mit rechteckigen Antiwirbeldeckel im KU-Rahmen, mit seitlichem Abgang R 2" | C 540.300.070 | 130,95 € |
| Folienflansch für Bodenablauf 540.300.070 komplett mit Dichtungen und Schrauben | C 540.300.080 | 43,50 € |

Einbauteile Rotguss

Hugo Lahme

Perfektion in jedem Element.



| Bezeichnung | Art. Nr. | UVP* € |
|---|---------------|----------|
| Oberflächenabsauger 1252020 Einbautiefe 240 mm, mit Deckel aus V4A, Skimmerklappe und Skimmerkorb, mit 2-Wege-Steuerventil | G 540.300.280 | 871,00 € |
| Anschluss: 2" Innengewinde 1262020 | G 540.300.290 | 804,00 € |
| Flanschsatz 1052020 2-teilig für Oberflächenabsauger komplett mit Dichtung, Blende und Schrauben | G 540.300.200 | 135,95 € |
| Blendrahmen 1062020 für Oberflächenabsauger für Fliesenbecken | G 540.300.210 | 108,95 € |
| Mechanischer Wasserstandsregler 1620020 für Anbau an Oberflächenabsauger | G 540.300.260 | 341,95 € |
| Elektronischer Wasserstandsregler 1702050 mit Magnetventil und Sonde SS1, für Oberflächenabsauger | G 540.300.265 | 601,00 € |
| Fliesenrahmen 1351000 für Oberflächenabsauger | G 540.300.185 | 97,95 € |
| Doppelfliesenrahmen 1361000 für Oberflächenabsauger | G 540.300.190 | 166,95 € |



| | | |
|--|---------------|----------|
| Wanddurchführung 3021050 240 mm, G 2" IG x G 1½" IG für Folien- und Fliesenbecken | G 540.300.590 | 115,95 € |
| Flanschteil 3102020 für Folienbecken für Wanddurchführung 540.300.590 mit Blende V4A und Kugel Ø 18 mm, Düse | G 540.300.900 | 79,95 € |



| | | |
|--|---------------|---------|
| Einlaufdüse V4A 3101420 G 2" x 40 mm, Kugel Ø 18 mm und Blende | G 540.300.670 | 91,95 € |
| Kontersatz 3950050 G 2", komplett mit Dichtung | G 540.300.750 | 19,95 € |



| | | |
|---|---------------|----------|
| Einlauffitting 3103420 G 1½" x 40 mm mit Blende und Kugel Ø 18 mm, zum Verflanschen mit Stahlwand/Folie | G 540.300.760 | 108,95 € |
|---|---------------|----------|



| | | |
|---|---------------|----------|
| Bodendüse 3860020 mengenregulierbar und verschließbar, Blende V4A G 1½" AG | G 540.300.870 | 129,95 € |
| Flanschsatz 3862050 für Bodendüse mit Dichtung und Schrauben | G 540.300.890 | 48,95 € |



| | | |
|--|---------------|----------|
| Bodenablauf 2015020 mit rechthwinkligem Abgang G 2" und Antiwirbeldeckel V4A Ø 168 mm | G 540.300.440 | 164,95 € |
| Flanschringatz für Bodenablauf 2030050 | G 540.300.450 | 46,95 € |

Setzen Sie Ihr Schwimmbecken ins richtige Licht!

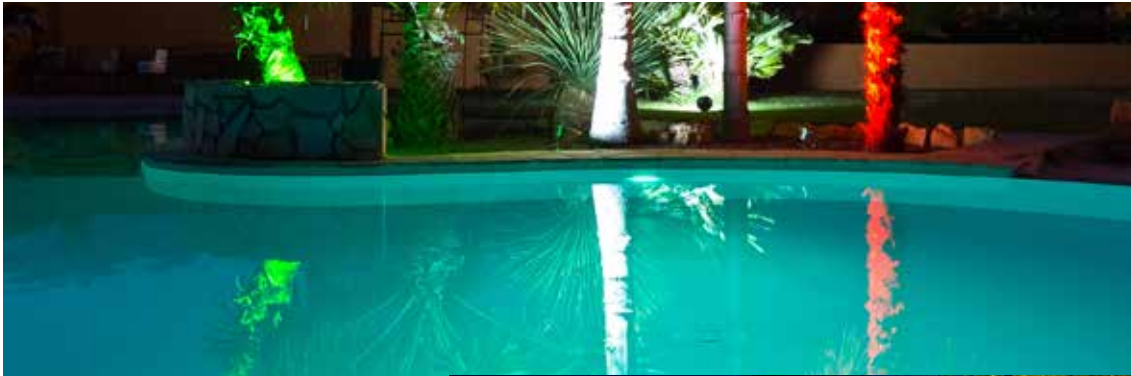

| Bezeichnung | Art. Nr. | UVP* € |
|--|---------------|----------|
| Unterwasserscheinwerfer Mini 50 W ABS weiß für Folienbecken, bestehend aus Einsatz, Einbautopf, Flansch. Komplett mit 50 W Halogenscheinwerfer und 2 Meter Kabel. Leistung: 50 W, 12 V | B 502.010.240 | 109,95 € |



Einhänge-Halogenscheinwerfer

| Bezeichnung | Art. Nr. | UVP* € |
|--|---------------|----------|
| Einhänge-Halogen-Scheinwerfer aus Kunststoff inkl. 4 Farbscheiben rot, gelb, grün, blau, zum Nachrüsten für Stahlwandbecken ohne HP-Handlauf, steckerfertig montiert, inkl. Trafo, Kabellänge 7 m, 75 W/12 V | C 502.010.189 | 149,95 € |

hobby pool Einbauscheinwerfer



| Bezeichnung | Art. Nr. | UVP* € |
|--|---------------|----------|
| Unterwasserscheinwerfer 300 W, 12 V für Folienbecken mit Kunststoff-Flansch, Messingbuchsen | E 502.010.257 | 149,95 € |
| 300 Watt Unterwasserscheinwerfer-Set, 12 V aus ABS bestehend aus Einbautopf, Schrauben und Dichtung, inkl. 2 m Kabel und Verteilerdose | | |
| 1er-Set (1 x Trafo 300W/230V/12V) | E 502.010.280 | 339,95 € |
| 2er-Set (2 x Trafo 300W/230V/12V) | E 502.010.281 | 549,00 € |

Einbauscheinwerfer



| Bezeichnung | Art. Nr. | UVP* € |
|--|---------------|----------|
| Unterwasserscheinwerfer 300 W, 12 V aus ABS bestehend aus Einsatz und Einbautopf, Kabelschuttschlauch 1 m | | |
| Betonbecken | E 502.010.458 | 219,95 € |
| Folienbecken, ABS Flansch | E 502.010.459 | 236,95 € |
| Folienbecken, VA Flansch | E 502.010.180 | 257,95 € |
| Unterwasserscheinwerfer Mini Halogen 75 W m. Einbautopf ABS weiß, für Folienbecken, bestehend aus Einsatz, Einbau- topf, Flansch, Dichtungen, Schrauben und 1,3 m Kabel. Der Einsatz wird mit einem Bajonettverschluss am Einbautopf befestigt. Leistung: 75 W, 12 V, Leuchtkraft: auf 4 m Entfernung, Lichtausfallwinkel 38 | E 502.010.188 | 199,95 € |
| 75 Watt Unterwasserscheinwerfer-Set Mini Halogen 75 W für Folienbecken aus ABS, bestehend aus Einsatz, Einbautopf, Flansch, Dichtungen, Schrauben und 1,3 m Kabel. Sicherheits- trafo 75/150 Watt, 12 V, inkl. 2 m Kabel und Verteilerdose | | |
| 1er-Set | E 502.010.283 | 279,95 € |
| 2er-Set | E 502.010.284 | 489,95 € |

Zubehör für Scheinwerfer



| Bezeichnung | Art. Nr. | UVP* € |
|--|---------------|----------|
| Anschlussdose Kunststoff für Scheinwerferverkabelung | E 502.010.183 | 26,95 € |
| Sicherheitstrafo | | |
| 75 W/230 V/12 V/IP 67 inklusive 2 m Kabel (ohne Stecker) | D 502.010.194 | 74,95 € |
| 150 W/230 V/12 V/IP 67 inklusive 2 m Kabel (ohne Stecker) | D 502.010.195 | 109,95 € |
| 300 W/230 V/12 V/IP 67 inklusive 2 m Kabel (ohne Stecker) | D 502.010.181 | 169,95 € |
| 600 W/230 V/12 V/IP 65 | D 502.010.182 | 269,95 € |
| 900 W/230 V/12 V/IP 65 | D 502.010.193 | 399,95 € |
| Ersatzlampen | | |
| 300 W, 12 V, PAR 56 | B 502.010.185 | 29,95 € |
| 75 W, 12 V, Halogen | B 502.010.196 | 9,95 € |
| 50 W, 12 V, Halogen | B 502.010.198 | 9,95 € |

LED-Flachscheinwerfer

Er ist für Beton-, Stahlwand- und Fertigteilbecken geeignet. Der 5 cm dicke Scheinwerfer mit einem Durchmesser von ca. 30 cm wird mit dem 1½“ Außengewinde in eine Mauerdurchführung, Düse oder einen Ansaugfittung eingeschraubt. Es ist keine weitere Einbaunische notwendig. Der Anschluss muss über einen geeigneten 230/12 V Transformator nach EN und VDE sowie über einen Schalter erfolgen.



| Bezeichnung | Art. Nr. | UVP* € |
|---|---------------|----------|
| LED-Flachscheinwerfer aus ABS, Licht: weiß, 17,5 Watt 30 LEDs, Betriebsdauer ca. 10.000 Std. 1 1½“ AG zum Einbau in bauseitige Durchführung oder Düsengrundelement, mit Kabel, 1.360 Lumen, Strahlungswinkel: 120° | C 500.010.301 | 189,95 € |
| LED-Flachscheinwerfer aus ABS, Licht: weiß, 24,2 Watt 39 LEDs, Betriebsdauer ca. 10.000 Std. 1 1½“ AG zum Einbau in bauseitige Durchführung oder Düsengrundelement, mit Kabel, 1.860 Lumen, Strahlungswinkel: 120° | C 500.010.318 | 229,95 € |
| LED-Flachscheinwerfer aus ABS, Licht: RGB, 18,8 Watt 270 LEDs, 11 Farben und 5 Programme, Betriebsdauer ca. 15.000 Std. 1 1½“ AG zum Einbau in bauseitige Durchführung oder Düsengrundelement, mit Kabel, inklusive Fernbedienung 510 Lumen, Strahlungswinkel: 120° | C 500.010.302 | 279,95 € |



| | | |
|---|---------------|----------|
| Kontrollbox für LED-Flachscheinwerfer RGB zum Anschluss von mehreren Leuchtmitteln (bis 120 Watt), zur Platzierung im Technikraum inklusive Fernbedienung | C 500.010.315 | 109,95 € |
| Sicherheitstrafo 75 W/230 V/12 V/IP 65 inklusive 2 m Kabel ohne Stecker | D 502.010.194 | 74,95 € |
| 150 W/230 V/12 V/IP 65 inklusive 2 m Kabel ohne Stecker | D 502.010.195 | 109,95 € |



| | | |
|---|---------------|----------|
| LED-Scheinwerfereinsatz PAR 56, Farbe: weiß 17,5 W mit 30 LEDs, 1.360 Lumen, 12 V AC/50~60 Hz Strahlungswinkel: 120°, ohne Fernbedienung Betriebsdauer ca. 10.000 Std. | C 500.010.319 | 119,95 € |
| LED-Scheinwerfereinsatz PAR 56, Farbe: weiß 24,2 W mit 39 LEDs, 1.860 Lumen, 12 V AC/50~60 Hz Strahlungswinkel: 120°, inkl. Fernbedienung Leistung ca. 18 W, Betriebsdauer ca. 10.000 Std. | C 500.010.303 | 169,95 € |
| LED-Scheinwerfereinsatz PAR 56, Farbe: RGB, 18,8 W 11 Farben und 5 Programme, Farbenwechsel durch Ein-/Aus-schalten oder mit Fernbedienung, 270 LEDs, 510 Lumen, 12 V AC/50~60 Hz Strahlungswinkel: 120 ° Leistung ca. 18 W, Betriebsdauer ca. 15.000 Std. | C 500.010.304 | 229,95 € |
| LED-Scheinwerfereinsatz PAR 56, Farbe: RGB, 30,0 W 11 Farben und 5 Programme, Farbenwechsel durch Ein-/Aus-schalten oder mit Fernbedienung, 36 Power-LEDS, 750 Lumen, 12 V AC/50~60 Hz Strahlungswinkel: 120 ° Leistung ca. 30 W, Betriebsdauer ca. 15.000 Std. | C 500.010.320 | 319,95 € |



LED-Unterwasserscheinwerfer

| Bezeichnung | Art. Nr. | UVP* € |
|---|---------------|----------|
| LED-Unterwasserscheinwerfer aus ABS für Aufstellbecken Befestigung an einer Einlaufdüse. RGB Farblicht 36 LED, 190 Lumen, 7 Farben und 3 verschiedenen Programme. Farbwahl durch schnelles Ein-/Aus-schalten oder per Fernbedienung. 6 m Kabel; Trafo 230/12 V, Leistung: 7,2 W, Betriebsdauer ca. 15.000 Std | C 500.010.300 | 209,95 € |



hobby pool LED-Einbauscheinwerfer

Widerstandsfähig: Im Spritzgussverfahren aus Polycarbonat und ABS hergestellt, welches dem Leuchtkörper eine hohe Schlagfestigkeit und Widerstandsfähigkeit gegenüber Wärme und Wasserpflegemitteln verleiht. Zwei eingespritzte Anschlussklemmen sorgen für einen stabilen und sicheren Elektroanschluss.

Leistungsstark: Eine speziell entwickelte Linse verteilt die Lichtstrahlen noch besser und garantiert bei RGB-Lampen eine optimale Farbmischung. Schwimmer werden durch die spezielle Optik nicht geblendet.

Spezifische Funktionen: Der Einsatz PAR 56 funktioniert wie ein herkömmlicher Halogenleuchtkörper. Die Steuerung erfolgt über einen An-/Aus-Schalter.

Vorteile der LED-Technik:

- Geringer Energieverbrauch
- Lange Lebensdauer
- Kein Überhitzen der Lampe möglich
- Wasserdicht IP 68
- TÜV geprüft



für Folienbecken, bestehend aus Einsatz, Einbautopf, Flansch, Dichtungen, Schrauben und 2 m Kabel.

| Bezeichnung | Art. Nr. | UVP* € |
|---|---------------|----------|
| LED-Power Unterwasserscheinwerfer 8 Watt weiss 6 Power-LED-Lampen Leistung: 8 W, 2.336 Lumen, Strahlungswinkel 60° | B 500.010.230 | 199,95 € |
| LED-Power Unterwasserscheinwerfer 7 Watt RGB 6 Power-LED-Lampen Leistung: 7 W, 1.104 Lumen, Strahlungswinkel 60° | B 500.010.231 | 249,95 € |
| LED-Power Unterwasserscheinwerfer 23 Watt weiss 18 Power-LED-Lampen Leistung: 23 W, 2.340 Lumen, Strahlungswinkel 140° | B 500.010.253 | 299,95 € |
| LED-Power Unterwasserscheinwerfer 23 Watt RGB 18 Power-LED-Lampen Leistung: 23 W, 1.092 Lumen, Strahlungswinkel 140° | B 500.010.254 | 329,95 € |
| LED-Power Unterwasserscheinwerfer 35 Watt weiss 27 Power-LED-Lampen Leistung: 35 W, 3.510 Lumen, Strahlungswinkel 140° | B 500.010.232 | 329,95 € |
| LED-Power Unterwasserscheinwerfer 35 Watt Warmlicht 27 Power-LED-Lampen Leistung: 35 W, 2.322 Lumen, Strahlungswinkel 140° | B 500.010.233 | 329,95 € |
| LED-Power Unterwasserscheinwerfer 35 Watt RGB 27 Power-LED-Lampen Leistung: 35 W, 1.638 Lumen, Strahlungswinkel 140° | B 500.010.234 | 359,95 € |
| LED Unterwasserscheinwerfer 31 Watt Osram weiss 12 Osram LED-Lampen Leistung: 31 W, 3.000 Lumen, Strahlungswinkel 80° | B 500.010.235 | 289,95 € |
| LED Unterwasserscheinwerfer 23 Watt Osram RGB 9 Osram LED-Lampen Leistung: 23 W, 855 Lumen, Strahlungswinkel 80° | B 500.010.236 | 299,95 € |

NEUHEIT 2016

| | | |
|---|---------------|----------|
| LED Kombischeinwerfer 30 Watt RGB/weiss 30 LED Lampen (18 RGB, 12 weiß) Leistung: 30 Watt, 2.490 Lumen, Strahlungswinkel: 140° | B 500.010.227 | 379,95 € |
| LED Kombischeinwerfer 50 Watt RGB/weiss 30 LED Lampen (18 RGB, 12 weiß) Leistung: 50 Watt, 4.410 Lumen, Strahlungswinkel: 140° | B 500.010.229 | 429,95 € |

Alle Scheinwerfer inklusive
Kabelschutzschlauch

LED-Scheinwerfereinsatz PAR 56 zum Nachrüsten in einen schon vorhandenen 300 W Unterwasserscheinwerfer.



Abbildungen ähnlich

NEUHEIT 2016



| Bezeichnung | Art. Nr. | UVP* € |
|--|---------------|----------|
| LED-Power Scheinwerfereinsatz 8 Watt PAR 56, weiß 6 Power-LED-Lampen Leistung: 8 W, 2.336 Lumen, Strahlungswinkel 60° | B 500.010.237 | 119,95 € |
| LED-Power Scheinwerfereinsatz 7 Watt PAR 56, RGB 6 Power-LED-Lampen Leistung: 7 W, 1.104 Lumen, Strahlungswinkel 60° | B 500.010.238 | 169,95 € |
| LED-Power Scheinwerfereinsatz 23 Watt PAR 56, weiß 18 Power-LED-Lampen Leistung: 23 W, 2.340 Lumen, Strahlungswinkel 140° | B 500.010.255 | 229,95 € |
| LED-Power Scheinwerfereinsatz 23 Watt PAR 56, RGB 18 Power-LED-Lampen Leistung: 23 W, 1.092 Lumen, Strahlungswinkel 140° | B 500.010.256 | 249,95 € |
| LED-Power Scheinwerfereinsatz 35 Watt PAR 56, weiß 27 Power-LED-Lampen Leistung: 35 W, 3.510 Lumen, Strahlungswinkel 140° | B 500.010.239 | 249,95 € |
| LED-Power Scheinwerfereinsatz 35 Watt PAR 56, Warmlicht 27 Power-LED-Lampen Leistung: 35 W, 2.322 Lumen, Strahlungswinkel 140° | B 500.010.240 | 249,95 € |
| LED-Power Scheinwerfereinsatz 35 Watt PAR 56, RGB 27 Power-LED-Lampen Leistung: 35 W, 1.638 Lumen, Strahlungswinkel 140° | B 500.010.241 | 289,95 € |
| LED Scheinwerfereinsatz 31 Watt PAR 56, Osram weiss 12 Osram LED-Lampen Leistung: 31 W, 3.000 Lumen, Strahlungswinkel 80° | B 500.010.242 | 209,95 € |
| LED Scheinwerfereinsatz 23 Watt PAR 56, Osram RGB 9 Osram LED-Lampen Leistung: 23 W, 855 Lumen, Strahlungswinkel 80° | B 500.010.243 | 229,95 € |
| LED Kombi-Scheinwerfereinsatz 30 Watt PAR 56, RGB/weiß 30 LED Lampen (18 RGB, 12 weiß) Leistung: 30 Watt, 2.490 Lumen, Strahlungswinkel: 140° | B 500.010.226 | 299,95 € |
| LED Kombi-Scheinwerfereinsatz 50 Watt PAR 56, RGB/weiß 30 LED Lampen (18 RGB, 12 weiß) Leistung: 50 Watt, 4.410 Lumen, Strahlungswinkel: 140° | B 500.010.228 | 349,95 € |
| LED-Scheinwerfereinsatz 252 PAR 56, Farbe: weiß Leistung: 21 W, 4.536 Lumen, Strahlungswinkel 30° | B 500.010.257 | 169,95 € |
| LED-Scheinwerfereinsatz 252 PAR 56, Farbe: RGB Leistung: 21 W, 2.520 Lumen, Strahlungswinkel 30° | B 500.010.258 | 209,95 € |
| LED-Scheinwerfereinsatz 504 PAR 56, Farbe: weiß Leistung: 41 W, 9.072 Lumen, Strahlungswinkel 30° | B 500.010.246 | 329,95 € |
| LED-Scheinwerfereinsatz 504 PAR 56, Farbe: RGB Leistung: 41 W, 5.040 Lumen, Strahlungswinkel 30° | B 500.010.247 | 399,95 € |

| Bezeichnung | Art. Nr. | UVP* € |
|---|---------------|----------|
| Unterwasserscheinwerfer Mini LED 4,2 W weiß ABS weiß für Folienbecken, bestehend aus Einsatz, Einbautopf, Flansch. Komplett mit 3 Power-LED-Lampen weiß und 2 Meter Kabel. Leistung: 390 Lumen, Strahlungswinkel 140° | B 502.010.242 | 149,95 € |
| Unterwasserscheinwerfer Mini LED 3,7 W RGB wie oben beschrieben jedoch mit 3 Power-LED-Lampen RGB Leistung: 182 Lumen, Strahlungswinkel 140° | B 502.010.243 | 199,95 € |

Zubehör für LED-Scheinwerfer und Scheinwerfereinsätze

| Bezeichnung | Art. Nr. | UVP* € |
|---|---------------|----------|
| Steckdosenfernbedienung mit Ein-Aus-Taster passend zu allen hobby pool LED Scheinwerfern und Scheinwerfereinsätzen | B 500.010.252 | 36,95 € |
| LED Scheinwerfersteuerung mit Antenne IP 65, 8A/230 V, inklusive Antenne mit 80 m Reichweite und Fernbedienung | B 500.010.244 | 229,95 € |
| RGB Control Board IP 65, 2 x 5A/230 V (2 x 1100 W) Synchronisierung auf Knopfdruck, direkte Farb- und Programmauswahl, inklusive Antenne mit 80 Meter Reichweite und Fernbedienung | B 500.010.245 | 379,95 € |

| Bezeichnung | Art. Nr. | UVP* € |
|--|---------------|----------|
| LED Jet-light, Farbe weiß LED-Scheinwerfer mit integrierter Einlaufdüse inklusive Folienflansch, speziell für Stahlmantelaufstellbecken inklusive Transformator 230V/12V und 7 m Kabel bestehende Düsen jederzeit durch Jet-Light ersetzbar | G 502.010.241 | 119,95 € |

Scheinwerfer Edelstahl

| Bezeichnung | Art. Nr. | UVP* € |
|---|---------------|----------|
| Unterwasserscheinwerfer 300 W aus V4A für Betonbecken, bestehend aus Einbauteil mit Kabelschuttschlauch und Einsatz 300 W, 12 V | C 540.500.810 | 499,95 € |
| Flanschsatz für UWS V4A für Folien- und Fertigbecken, bestehend aus Flansch, EPDM Dichtungen und Schrauben | C 540.500.820 | 97,95 € |
| Kabelanschluss und Verteilerdose V2A mit 2 seitlichen Anschlüssen M25 IG, und 1 Anschluss ¾" IG im Boden | C 540.500.821 | 129,95 € |
| Werkzeug für Lampenwechsel zum schnellen und sicheren Wechsel der Glühlampen | C 540.500.830 | 75,95 € |

Zubehör für Scheinwerfer

| Bezeichnung | Art. Nr. | UVP* € |
|---|---------------|----------|
| Sicherheitstrafo | | |
| 75 W/230 V/12 V/IP 67 inklusive 2 m Kabel (ohne Stecker) | D 502.010.194 | 74,95 € |
| 150 W/230 V/12 V/IP 67 inklusive 2 m Kabel (ohne Stecker) | D 502.010.195 | 109,95 € |
| 300 W/230 V/12 V/IP 67 inklusive 2 m Kabel (ohne Stecker) | D 502.010.181 | 169,95 € |
| 600 W/230 V/12 V/IP 65 | D 502.010.182 | 269,95 € |
| 900 W/230 V/12 V/IP 65 | D 502.010.193 | 399,95 € |
| Ersatzlampen | | |
| 300 W, 12 V, PAR 56 | B 502.010.185 | 29,95 € |
| 75 W, 12 V, Halogen Einbauscheinwerfer | B 502.010.196 | 9,95 € |
| 75 W, 12 V, Halogen Einhängescheinwerfer | H 502.010.197 | 25,95 € |
| 50 W, 12 V, Halogen | B 502.010.198 | 9,95 € |

Hugo Lahme

Perfektion in jedem Element.



Einbaunischen und Zubehör für Unterwasserscheinwerfer

| Bezeichnung | Art. Nr. | UVP* € |
|---|---------------|------------|
| Einbaunische für Fliesen- und Folienbecken 4100050 komplett für Unterwasserscheinwerfer 300 W, 2 x 50 W, 2 x 60 W, Power-LED 12 x 3 Watt + 24 x 3 W Unterwasserlautsprecher | G 540.500.840 | 208,95 € |
| Flanschsatz für Folienbecken 4060050 für Einbaunische, komplett mit Dichtungen | G 540.500.850 | 69,95 € |
| Einbaunische 4101050 für Fertigbecken, komplett mit Stehbolzen und Konterflansch | G 540.500.970 | 309,95 € |
| Scheinwerfereinsatz 4130020 300 Watt, 12 V, mit 2,50 m Kabel | G 540.500.860 | 337,95 € |
| Scheinwerfereinsatz 4140220 2 x 50 Watt Halostar, 12 V, mit 2,50 m Kabel | G 540.500.870 | 411,95 € |
| POWER-LED Scheinwerfereinsatz 4380020 24 x 3 Watt, weiß, 12 V DC, mit 5 m Kabel | A 540.501.300 | 1.539,00 € |
| POWER-LED Scheinwerfereinsatz 4380220 24 x 3 Watt, RGB, 12 V DC, mit 5 m Kabel | A 540.501.320 | 1.579,00 € |
| POWER-LED Scheinwerfereinsatz 4370720 12 x 3 Watt, 120°, weiß, 12 V DC, mit 5 m Kabel | A 540.501.330 | 821,00 € |
| POWER-LED Scheinwerfereinsatz 4370920 12 x 3 Watt, 120°, RGB, 12 V DC, mit 5 m Kabel | A 540.501.350 | 835,00 € |
| Einbaunische für Fliesen- und Folienbecken 4250050 komplett für Unterwasserscheinwerfer 50 W, 12 V | G 540.500.890 | 138,95 € |
| Flanschsatz für Folienbecken 4251050 für Einbaunische für Halogenscheinwerfer, komplett mit Dichtungen | G 540.500.900 | 32,95 € |
| Halogen-Scheinwerfereinsatz 4240020 GS-geprüft, für Einbaunische, 50 W, 12 V, mit 2 m Kabel | G 540.500.910 | 249,95 € |
| POWER-LED Scheinwerfereinsatz 4320220 Spot weiß, 4 x 3 W, 50° Blende V4A, mit 5 m Kabel | A 540.501.360 | 347,95 € |
| POWER-LED Scheinwerfereinsatz 4320720 Spot RGB, 4 x 3 W, 50° Blende V4A, mit 5 m Kabel | A 540.501.380 | 347,95 € |
| Einbaunische für Fliesen- und Folienbecken 4266050 komplett für Power-LED | A 540.501.390 | 144,95 € |
| Flanschsatz für Folienbecken 4267050 für Einbaunische für Power-LED | A 540.300.910 | 37,95 € |
| POWER-LED Scheinwerfereinsatz 4269520 weiß, 12 x 3W, 12 V, mit 5 m Kabel | A 540.501.400 | 659,00 € |
| POWER-LED Scheinwerfereinsatz 4269720 RGB, 12 x 3W, 12 V, mit 5 m Kabel | A 540.501.420 | 670,00 € |

LED-Scheinwerfer

| Bezeichnung | Art. Nr. | UVP* € |
|---|---------------|----------|
| Midi-LED-Unterwasserscheinwerfer mit Blende V4A Ø 71 mm und Kontermutter G 1½", mit 5 m Kabel | | |
| POWER-LED Scheinwerfer 4320200 Spot weiß, 4 x 3 W, 50° | A 540.501.430 | 355,95 € |
| POWER-LED Scheinwerfer 4320700 Spot RGB, 4 x 3 W, 50° | A 540.501.450 | 355,95 € |



Hugo Lahme

Perfektion in jedem Element.



Verteilerdose

| Bezeichnung | Art. Nr. | UVP* € |
|--|---------------|----------|
| Verteilerdose 4010020 mit rechteckigem Deckel | G 540.501.460 | 135,95 € |

Transformatoren



| Bezeichnung | Art. Nr. | UVP* € |
|---|---------------|----------|
| 50 VA 533005 12 V, 1 sekundärseitiger Anschluss | G 540.501.230 | 124,95 € |
| 100 VA 533004 12 V, 2 sekundärseitige Anschlüsse | G 540.501.240 | 161,95 € |
| 100 VA 533009 12 V, 1 sekundärseitiger Anschluss | G 504.501.245 | 148,95 € |
| 200 VA 575315 12 V, 2 sekundärseitige Anschlüsse | G 504.501.250 | 329,95 € |
| 300 VA 533000 12 V, 1 sekundärseitiger Anschluss | G 504.501.255 | 253,95 € |
| 600 VA 533001 12 V, 2 sekundärseitige Anschlüsse | G 540.501.260 | 331,95 € |

Netzgeräte für Power-LED weiß



| Bezeichnung | Art. Nr. | UVP* € |
|---|---------------|----------|
| Netzgerät für bis zu 4 Power-LED 4 x 3 W 4330050 | A 540.501.472 | 347,95 € |
| Netzgerät für bis zu 8 Power-LED 4 x 3 W 4330150 | A 540.501.482 | 394,95 € |
| Netzgerät für bis zu 8 Power-LED 4 x 3 W 4380650 oder 4 Power-LED 12 x 3 W oder 2 Power-LED 24 x 3 W | A 540.501.483 | 457,95 € |

Vorschaltgeräte für Power-LED RGB

| Bezeichnung | Art. Nr. | UVP* € |
|--|---------------|----------|
| Vorschaltgerät für bis zu 4 Power-LED 4 x 3 W 4330250 | A 540.501.476 | 515,95 € |
| Vorschaltgerät für bis zu 8 Power-LED 4 x 3 W 4380750 oder 4 Power-LED 12 x 3 W oder 2 Power-LED 24 x 3 W | A 540.501.477 | 831,95 € |

Zubehör für Farbwechsel RGB



| Bezeichnung | Art. Nr. | UVP* € |
|---|---------------|----------|
| Dimmer/Farbwechsler für 24 V / 12 V 536052 | A 540.501.484 | 248,95 € |
| Funkempfängermodul inklusive Antenne und Kabel 576828 | A 540.501.473 | 240,95 € |
| Funkfernbedienung IP 65 576829 | A 540.501.474 | 290,95 € |
| DMX Einsteckmodul 576841 für 540.501.476 und 540.501.477 zur Steuerung verschiedener Lichtsysteme mit zusätzlichem Steuerungsmodul | A 540.501.475 | 254,95 € |

Dekorationsleuchten ›Chill Lite‹ mit Farbwechsel

Der Leuchtkörper ist aus weißem, unzerbrechlichem Polyethylen hergestellt. Farbwechsel in den Farben Rot, Grün, Blau und Weiß. Leuchtdauer bis zu 10 Stunden. Chlorbeständig und UV-stabil, IP 68 inklusive Infrarot Fernbedienung.

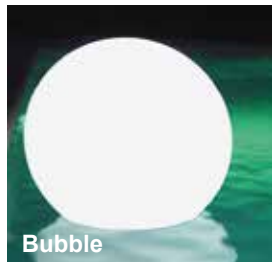

| Bezeichnung | Art. Nr. | UVP* € |
|--|---------------|----------|
| LED-Leuchte Chill Lite zur Befestigung an Stahlwand oder QuickUp Pools Leuchtdauer bis zu 8 Stunden zum Betrieb mit AAA Batterien oder Akkus | S 500.010.317 | 34,95 € |
| Dekorationsleuchte Platoon Ø 325 x 240 mm | S 500.010.306 | 119,95 € |
| Dekorationsleuchte Balloon Ø 350 mm | S 500.010.308 | 119,95 € |
| Dekorationsleuchte Balloon XL Ø 500 mm | S 500.010.321 | 169,95 € |
| Dekorationsleuchte Bubble Ø 250 mm | S 500.010.310 | 99,95 € |
| Dekorationsleuchte Tripple Bubble Ø 250 mm, 3er-Pack | S 500.010.311 | 259,95 € |
| Dekorationsleuchte Bubble air Ø 500 mm aufblasbar | S 500.010.323 | 69,95 € |
| Fernbedienung | S 500.010.314 | 17,95 € |
| Solarladestation für Dekorationleuchten ›loon› | S 500.010.316 | 129,95 € |

Schwimmbadattraktionen

Der Unterschied liegt im Detail

Ob Sportbecken oder kindergerechte Becken, Wellness-Oase oder Erlebnisbad – der Unterschied liegt in den Ausstattungsdetails. Durch eine beinahe endlose Auswahl an Accessoires erfüllen wir so gut wie alle Wünsche und verwandeln Ihren Pool in eine Erlebnis-, Wellness- oder Fitness-Oase – individuell abgestimmt auf Ihre Wünsche und Anforderungen.



Stil-Attraktionen

Bodensprudel-Anlagen schaffen nicht nur ein prickelndes Badevergnügen, wenn unzählige kleine Luftbläschen sich ihren Weg über den Körper bahnen, sondern sind auch optisch ein wertvolles Highlight für jeden Pool. Der durch die vielen Luftbläschen entstehende Champagner-Effekt kann mit spezieller Beleuchtung noch unterstrichen werden – das harmonische Zusammenspiel von Bewegung und Licht unterstreicht das stimmungsvolle Pool-Ambiente.

Wellness-Attraktionen

Integrierte technische Raffinessen wie Wasserfälle, Nacken- und Schwallduschen, Luftsprudelliegen und Massageanlagen sind heutzutage in einer schönen Pool-Landschaft kaum mehr wegzudenken und bieten dem Schwimmbadbesitzer neben stilvollem Blickfang auch zusätzlichen Komfort und ungleich mehr Badevergnügen.



Fitness-Attraktionen

Mit hobby-pool Gegenstrom- und Jetanlagen verwandeln Sie Ihr Becken auf Knopfdruck in ein Sportbecken, in dem Sie endlos schwimmen können, ohne jemals kehrtmachen zu müssen.

INFINITY

BY BWT

Gegenstromanlagen powered by

speck
pumpen



Zum Wandeinbau in alle Schwimmbecken-Ausführungen als Attraktion, zur Fitness, als Wellen- oder Luftperlbad, Unterwassermassage, Schwimmen ohne Wende.

Power Swim

Über eine Vielzahl von umlaufenden Öffnungen am Düsengehäuse wird das Wasser mit sehr geringer Strömung von der Jet-Pumpe angesaugt und mit einem kräftigen Strahl – über die regelbare Düse – in das Schwimmbecken zurückgeführt. Der pneumatische Ein-/Aussschalter und die Regelung für das prickelnde Luftperlbad befinden sich im Düsengehäuse



| Bezeichnung | Art. Nr. | UVP* € |
|--|--------------------------------|--------------------------|
| Vormontagesatz bestehend aus Kunststoff-Einbaugehäuse, Spanning, Schrauben und Dichtungen, für Power Swim, Smart | G 531.100.028 | 339,95 € |
| Fertigmontagesatz komplett mit schwenk- und regulierbarer Düse und Schrauben, eckiger Blende, Saug- und Druckleitung DN 50", Haltegriffe 230 Volt, 2,3/1,6 kW (P1/P2), Pumpenleistung 40 m ³ /h 400 Volt, 2,9/2,2 kW (P1/P2), Pumpenleistung 45 m ³ /h | G 531.100.023 G 531.100.022 | 1.899,00 € 1.899,00 € |

Power Wave plus

Die Infinity Power Wave besteht durch eine ansprechende Abdeckblende aus hochwertigem Kunststoff. Für ein wohliges Ambiente sorgt eine eingebaute LED-Leuchte. Ein-/Aussschalter unter Wasser durch Pneumatiktafter. Förderstrom regulierbar, prickelndes Luftperlbad zuschaltbar.



| Bezeichnung | Art. Nr. | UVP* € |
|---|--------------------------------|--------------------------|
| Vormontagesatz bestehend aus Kunststoff-Einbaugehäuse, Spanning, Schrauben und Dichtungen, für Power Swim, Smart | G 531.100.028 | 339,95 € |
| Fertigmontagesatz komplett mit schwenk- und regulierbarer Düse, inklusive LED-Beleuchtung weiß, Abdeckblende, Rechteckblende, Saugleitung DN 80, Druckleitung DN 65 230 Volt, 2,9/3,0 kW (P1/P2), Pumpenleistung 54 m ³ /h 400 Volt, 3,3/3,0 kW (P1/P2), Pumpenleistung 58 m ³ /h | G 531.100.058 G 531.100.059 | 3.119,00 € 2.999,00 € |

Die Komplettanlage inklusive Massageschlauch und Fernbedienung

Sie sparen 119,90 €



Gegenstromanlagen

Zum Wandeinbau in alle Schwimmbecken-Ausführungen als Attraktion, zur Fitness, als Wellen- oder Luftperlbäd, Unterwassermassage, Schwimmen ohne Wende.



Badu Jet vogue

Blickfang dieser Anlage ist eine hochwertige Edelstahlblende, die durch ein fließendes und homogenes Design besticht. Für ein wohliges Ambiente sorgt eine eingebaute LED-Leuchte, die wie auch der pneumatische Ein-/Ausschalter und die Regelung für das prickelnde Luftperlbäd, vom Becken aus bedient werden können.

| Bezeichnung | Art. Nr. | UVP* € |
|--|--------------------------------|--------------------------|
| Vormontagesatz bestehend aus Kunststoff-Einbaugehäuse, Spannring, Schrauben und Dichtungen, für Power Swim, Smart | G 531.100.028 | 339,95 € |
| Fertigmontagesatz komplett mit schwenk- und regulierbarer Düse, Saug- und Druckleitung DN 50 / DN 65 230 Volt, 2,9/2,2 kW (P1/P2), Pumpenleistung 54 m³/h 400 Volt, 3,3/2,6 kW (P1/P2), Pumpenleistung 58 m³/h | G 531.100.030 G 531.100.029 | 3.429,00 € 3.299,00 € |

Badu Jet wave

Als optische Alternative zur BADU Jet vogue besticht die BADU Jet wave durch eine ansprechende Abdeckblende aus hochwertigem Kunststoff. Für ein wohliges Ambiente sorgt eine eingebaute LED-Leuchte. Ein-/Ausschalter unter Wasser durch Pneumatiktafter. Förderstrom regulierbar, prickelndes Luftperlbäd zuschaltbar.



| Bezeichnung | Art. Nr. | UVP* € |
|--|--------------------------------|--------------------------|
| Vormontagesatz bestehend aus Kunststoff-Einbaugehäuse, Spannring, Schrauben und Dichtungen, für Power Swim, Smart | G 531.100.028 | 339,95 € |
| Fertigmontagesatz komplett mit schwenk- und regulierbarer Düse, inklusive LED-Beleuchtung, Abdeckblende, Rechteckblende, Saugleitung DN 80, Druckleitung DN 65 230 Volt, 2,9/3,0 kW (P1/P2), Pumpenleistung 54 m³/h 400 Volt, 3,3/3,0 kW (P1/P2), Pumpenleistung 58 m³/h | G 531.100.031 G 531.100.032 | 2.669,00 € 2.549,00 € |

Badu Jet primavera

Die leistungsstarke Einbau-Anlage BADU Jet Primavera bietet aus zwei schwenkbaren Düsen einen stufenlos regulierbaren Volumenstrom, den Sie an Ihre persönlichen Bedürfnisse perfekt anpassen können. Vom ausdauernden Schwimmen bis zum stimulierenden Wellnessprogramm erfüllt die Anlage alle Wünsche. Ein integriertes LED-Ambientelicht setzt stimmungsvolle Akzente im Pool, welches optional in Multicolor abwechslungsreiche Lichtspiele bietet



| Bezeichnung | Art. Nr. | UVP* € |
|--|--------------------------------|--------------------------|
| Vormontagesatz bestehend aus Kunststoff-Einbaugehäuse, Kugelhähnen, Spannring, Schrauben und Dichtungen. | G 531.100.052 | 619,00 € |
| Fertigmontagesatz komplett mit 2 schwenk- und regulierbaren Düsen und Schrauben, Abdeckblende, mit LED-Licht weiß 230 Volt, 3,9/3,0 kW (P1/P2), Pumpenleistung 75 m³/h 400 Volt, 3,8/3,0 kW (P1/P2), Pumpenleistung 75 m³/h | G 531.100.053 G 531.100.054 | 3.689,00 € 3.559,00 € |

Das sportlich attraktive Design der neuen Einhänge-Gegenstrom-Schwimmanlagen Badu®Jet perla, Badu®Jet riva und Badu®Jet stella setzt in jedem Becken neue Akzente.

Die Düsen der drei Anlagen sind allseitig um 60 Grad schwenkbar. Der Volumenstrom ist an den Düsen regulierbar. Durch Drehen des Ein/Aus-Schalters lassen sich prickelnde Luftperlen an der Auströmdüse erzeugen. Mit dem zweiten Schalter wird das standardmäßig integrierte LED-Ambientelicht der Anlage bedient. Die Beleuchtung wird wahlweise als weißes Licht oder in Multicolor eingebaut. Als optionales Zubehör stehen Massageschläuche und -aufsätze in gewohntem Umfang zur Verfügung.

Einhänge-Gegenstromanlagen



| Bezeichnung | Art. Nr. | UVP* € |
|---|---------------|------------|
| Badu Jet perla komplett mit schwenkbarer und regulierbarer Düse Ø 40 mm, Pumpenleistung 40 m³/h | | |
| perla mit weißen LED, 230 V | G 531.100.036 | 2.399,00 € |
| perla mit Multicolor LED, 230 V | G 531.100.042 | 2.569,00 € |
| perla mit weißen LED, 400 V | G 531.100.037 | 2.339,00 € |
| perla mit Multicolor LED, 400 V | G 531.100.043 | 2.509,00 € |
| Badu Jet riva komplett mit schwenkbarer und regulierbarer Düse Ø 40 mm, Pumpenleistung 58 m³/h | | |
| riva mit weißen LED, 230 V | G 531.100.038 | 3.019,00 € |
| riva mit Multicolor LED, 230 V | G 531.100.044 | 3.189,00 € |
| riva mit weißen LED, 400 V | G 531.100.039 | 2.959,00 € |
| riva mit Multicolor LED, 400 V | G 531.100.045 | 3.119,00 € |
| Badu Jet stella komplett mit zwei schwenkbaren und regulierbaren Düsen Ø 40 mm, Pumpenleistung 75 m³/h | | |
| stella mit weißen LED, 400 V | G 531.100.041 | 3.449,00 € |
| stella mit Multicolor LED, 400 V | G 531.100.040 | 3.619,00 € |
| Stützfuß für Einhänge-Gegenstromanlagen | G 531.100.050 | 184,95 € |
| Dekoreinlage Holz-Optik | G 531.100.051 | 376,95 € |

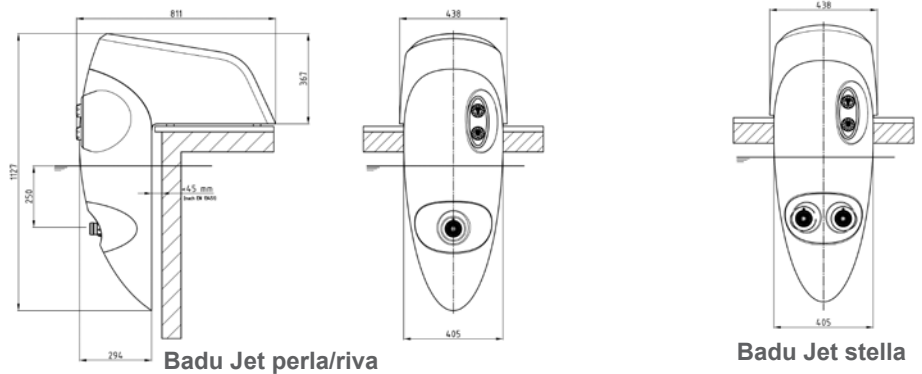

| Technische Daten bei 50 Hz | Badu Jet perla | Badu jet riva | Badu Jet stella |
|------------------------------|-----------------------------|-----------------------------|-----------------|
| Förderstrom Pumpe (m³/h) | 40/40 | 58/54 | 75 |
| Spannung (V) | 3N ~ 400/230 V 1 ~ 230 V | 3N ~ 400/230 V 1 ~ 230 V | 3N ~ 400/230 V |
| Leistungsaufnahme P1 (kW) | 2,10/2,30 | 3,30/2,90 | 3,80 |
| Leistungsabgabe P2 (kW) | 1,60/1,60 | 2,60/2,20 | 3,00 |
| Ausströmdruck Düse (bar) | 0,90/0,90 | 1,10/1,00 | 1,00 |
| Massagedruck max. (bar) | 1,20/1,20 | 1,60/1,60 | 1,60 |
| Anzahl Düsen Ø 40 mm (Stück) | 1/1 | 1/1 | 2 |



Einhänge-Gegenstromanlagen

| Bezeichnung | Art. Nr. | UVP* € |
|---|---------------|------------|
| PowerJet Eine äußerst preisgünstige und zuverlässige Eihänge-Gegenstrom-Schwimmanlage, besonders geeignet für Aufstellbecken. Nur in 230 V lieferbar. Düse Ø 28 mm, regulierbar Pumpenleistung: 21 m³/h, 230 Volt, 1,1/0,75 kW (P1/P2) | H 502.010.120 | 1.199,00 € |
| Stützfuß für PowerJet | G 502.010.118 | 179,95 € |

| Bezeichnung | Art. Nr. | UVP* € |
|---|---------------|----------|
| Einhängegegenstromanlage Aqua Jet 35 ohne Stützfuß für Aufstell- und Einbaubecken Pumpenleistung: 32 m³/h, 230 Volt Düse: 40 mm, 60° schwenkbar inklusive LED-Beleuchtung weiß und Pneumatikschalter | H 531.100.100 | 899,00 € |
| Einhängegegenstromanlage Aqua Jet 50 ohne Stützfuß für Aufstell- und Einbaubecken Pumpenleistung: 48 m³/h, 230 Volt Düse: 46 mm, 50° schwenkbar inklusive LED-Beleuchtung weiß und Pneumatikschalter | H 531.100.101 | 999,00 € |
| Stützfuß Aqua Jet zur Verwendung bei Aufstellbecken | H 531.100.102 | 129,95 € |

Einbau-Gegenstromanlage

Unsere Gegenstromanlage ist für alle Rechteckbecken sowie eingebaute Rund-, Acht- und Ovalformbecken ab 3,50 m Durchmesser geeignet



| Bezeichnung | Art. Nr. | UVP* € |
|--|---------------|----------|
| Aqua Flow Jet Armatur rechteckig aus Kunststoff, Pumpenleistung ca. 30 m³/h, 230 V, P1 1,2 kW, P2 0,8 kW, PN Schaltung | | |
| Aqua FlowJet ohne Luftregulierung | S 531.100.033 | 899,00 € |
| Aqua FlowJet mit Luftregulierung | S 531.100.046 | 999,00 € |

hobby pool Einbau-Gegenstromanlagen Power Jet

| Bezeichnung | Art. Nr. | UVP* € |
|--|---------------|------------|
| Einbausatz Power-Jet plus 45/plus 60 Kunststoff-Einbaugehäuse, Folienflansch, Schrauben und Dichtungen, für plus 45/plus 60 | C 502.010.131 | 399,95 € |
| Power-Jet plus 45 Armatur rechteckig mit angeformten Handgriff aus Kunststoff, Pumpenleistung ca. 45 m³/h, 400 V, P1 3,3 kW, P2 2,6 kW, PN-Schaltung | C 502.010.130 | 1.899,00 € |
| Power-Jet plus 60 Armatur rechteckig mit angeformten Handgriff aus Kunststoff, Pumpe: Nadorself 60, Pumpenleistung ca. 60 m³/h/6m WS selbstansaugend, 400 V P1 3,0 kW, PN-Schaltung, Steuerkasten, kompakte oder getrennte Montage der Pumpe möglich inkl. 2 Kugelhähnen Ø 63 mm und Reduzierungen | G 502.010.137 | 1.999,00 € |
| Massageschlauch für alle Astral Power-Jet Gegenstromanlagen 1,50 m Länge | G 540.500.050 | 59,95 € |

Hugo Lahme

Perfektion in jedem Element.



Gegenstromanlage Taifun

zum Einbau in die Beckenwand mit runder Blende aus Edelstahl V4A und direkt angeflanschter Pumpe aus Rotguss. Ausstattung: Mengenregulierbare Düse und einstellbares Luftperlbild; Bedienung: Pneumatikschalter und Luftregler im Gehäuse integriert und vom Becken zu bedienen

| Bezeichnung | Art. Nr. | UVP* € |
|---|---------------|------------|
| Einbausatz Taifun 240 mm 7610050 | S 540.501.600 | 669,00 € |
| Anschlusssatz Typ Taifun 7620020 rund 2,6 kW, DS, komplett mit RG-Pumpe, Pumpenleistung ca. 63 m³/h, Anschlussarmatur, PN-Schal- tung und Anschlusselementen | S 540.501.602 | 3.039,00 € |



Gegenstromanlage Taifun DUO

zum Einbau in die Beckenwand mit runder Blende aus Edelstahl V4A und Anschlusselementen. Ausstattung: Zwei mengenregulierbare und richtungsverstellbare Düsen und einstellbares Luftperlbild; Bedienung: Pneumatikschalter und Luftregler im Gehäuse integriert und vom Becken zu bedienen

| Bezeichnung | Art. Nr. | UVP* € |
|---|---------------|------------|
| Einbausatz Taifun Duo 240 mm 7613050 | S 540.501.603 | 755,00 € |
| Anschlusssatz Typ Taifun Duo 7640020 2,6 kW, DS komplett mit RG-Pumpe, Pumpenleistung ca. 63 m³/h, Anschlussarmatur, PN-Schaltung und Anschlusselementen | S 540.501.604 | 3.700,00 € |

Zubehör für Gegenstromanlage Taifun und Taifun Duo bitte separat bestellen

| Bezeichnung | Art. Nr. | UVP* € |
|---|---------------|----------|
| Flanschsatz für Folienbecken 7980050 | S 540.501.601 | 72,95 € |
| Haltegriff V4A rund 7991020 | S 540.501.605 | 267,95 € |
| Pumpenkonsole 7280050 | S 540.501.612 | 238,95 € |
| Massageschlauch für GSA Taifun 7551050 | S 540.501.625 | 70,95 € |
| Massageschlauch für GSA Taifun Duo 7552050 inklusive Stopfen | S 540.501.626 | 83,95 € |



Gegenstromanlagen und Massageanlagen

in verschiedenen Modellen und Ausführungen lieferbar. Preis auf Anfrage.

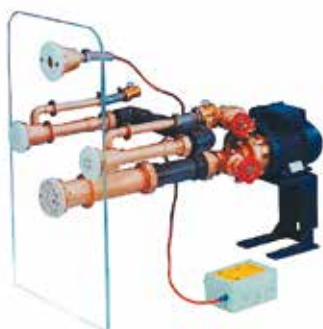

Hugo Lahme

Perfektion in jedem Element.



Schwallduschen aus V4A

| Bezeichnung | Art. Nr. | UVP* € |
|---|---------------|----------|
| Einbausatz für Fliesen- und Folienbecken 8730350 inklusive Ansauggehäuse, Einbautiefe 240 mm, G 2 1/2" IG | A 540.501.700 | 579,00 € |
| Einbausatz für Fertigbecken 8730850 inklusive Ansauggehäuse, Einbautiefe 240 mm, G 2 1/2" IG | A 540.501.725 | 579,00 € |
| Flanschsatz für Ansauggehäuse 8674250 für Folien und Fertigbecken | H 504.501.619 | 40,50 € |
| Ansaugsieb Ø 200 mm V4A 8671520 für Ansauggehäuse | H 540.501.621 | 95,95 € |

| Bezeichnung | Art. Nr. | UVP* € |
|---|---------------|------------|
| Schwalldusche Standard V4A 8732020 komplett mit RG-Pumpe 2,6 kW, DS, Auslauf 800 x 20 mm | A 540.501.701 | 5.209,00 € |
| Schwalldusche Standard Midi V4A 8732520 komplett mit RG-Pumpe 2,6 kW, DS, Auslauf 500 x 20 mm | A 540.501.702 | 4.769,00 € |
| Schwalldusche Rondo V4A 8734020 komplett mit RG-Pumpe 2,6 kW, DS, Auslauf 630 x 20 mm | A 540.501.703 | 7.879,00 € |
| Schwalldusche Rondo Midi V4A 8734520 komplett mit RG-Pumpe 2,6 kW, DS, Auslauf, 500 x 20 mm | A 540.501.704 | 6.069,00 € |

Zubehör für Schwallduschen



| Bezeichnung | Art. Nr. | UVP* € |
|--|---------------|----------|
| PN-Schalter RG/V4A komplett für Fliesenbecken 7010120 | H 540.501.722 | 237,95 € |
| PN-Schalter RG/V4A komplett für Folien- und Fertigbecken 7010220 | H 540.501.720 | 265,95 € |

| | | |
|--|---------------|----------|
| PN-Schaltung 230 V, DS für 2.6 kW-Pumpen 7322060 | H 540.501.717 | 436,95 € |
|--|---------------|----------|

| Sensorschalter für Fliesen und Folienbecken | | |
|---|---------------|----------|
| Einbautopf RG 8710650 | H 540.501.715 | 122,95 € |
| Flanschsatz für Folienbecken 8712550 | H 540.501.713 | 35,95 € |
| Sensorschaltereinsatz 8715220 | H 540.501.716 | 188,95 € |

| | | |
|--|---------------|----------|
| Sensorschalter mit Kontermutter für Fertigbecken 8715320 | H 540.501.724 | 201,95 € |
|--|---------------|----------|

| | | |
|--|---------------|----------|
| Schaltung für Sensorschalter 2,6 kW 5,5-8,m5 A 7336550 | H 540.501.719 | 470,95 € |
|--|---------------|----------|



FILTERANLAGEN

hobby pool

INFINITY

BY BWT

Innovative Technik, die punktet

Infinity-Filteranlagen –
ausgestattet mit der neuesten Pumpentechnik



- Extrem leise Power
- Leistungsstärke von 10 bis 30 m³/h
- Perfekte variable Anschlusstechnik
- Beste Filtration
- Großer Vorfilter
- steckerfertig



INFINITY Sandfilteranlagen Serie i-Star HP

Filteranlage HP, 6-Wege-Ventil 1½“, Manometer, selbstansaugende Pumpe Infinity i-Star (TÜV/GS/CE) mit Vorfilter auf einer Palette montiert
komplett verrohrt und vorinstalliert, mit Kabel und Stecker
Anschlüsse Ø 50/Ø 50 bzw 2“ IG bei HP 400/500 Ø 63/Ø 50 bzw 2“ bei HP 500



| Bezeichnung | Pumpenleistung (6mWS) | empf. max. Beckengröße | Art. Nr. | UVP* € |
|---|--------------------------|---------------------------|---------------|------------|
| HP 400 i-Star Kunststoffkessel, geteilt Ø 400 mm Pumpe Infinity i-Star 10 0,3 kW P2, 230 V | 10 m³/h | 50 m³ | B 530.600.160 | 999,00 € |
| HP 400 i-Star Heizfilteranlage (230 V) | | | B 530.600.043 | 2.349,00 € |
| HP 500 i-Star Kunststoffkessel, geteilt Ø 500 mm Pumpe Infinity i-Star 13 0,45 kW P2, 230 V | 13 m³/h | 65 m³ | B 530.600.161 | 1.149,00 € |
| HP 500 i-Star Heizfilteranlage (230 V) | | | B 530.600.044 | 2.549,00 € |
| HP 600 i-Star Kunststoffkessel, geteilt Ø 600 mm Pumpe Infinity i-Star 17 0,65 kW P2, 230 V | 17 m³/h | 85 m³ | B 530.600.162 | 1.299,00 € |
| HP 600 i-Star Heizfilteranlage (230 V) | | | B 530.600.045 | 2.649,00 € |

Alle Filteranlagen mit den i-Star Pumpen 17, 22, 26 und 30
auf Bestellung auch mit 400 V lieferbar!

INFINITY Serie Caldera

BY BWT

Filterkessel aus glasfaserverstärktem Kunststoff mit Revisionsöffnung und Restwasserentleerungsventil. Wasserverteilung durch Filterkreuz, 6-Wege Side-Mount-Ventil, Manometer, Pumpe i-Star, mit Kabel und Stecker Anschlüsse Ø 50 mm (i-plus) Ø 50 mm/2"IG (i-Star 10) bzw. Ø 63 mm/2" IG ab i-Star 17, **Farbe: grau.**



| Bezeichnung | Pumpenleistung (6mWS) | empf. max. Beckengröße | Art. Nr. | UVP* € |
|--|-----------------------|------------------------|---------------|------------|
| Caldera 350 i-plus Kessel Ø 350 mm Pumpe i-plus 70 230 V, 0,25 kW P2 Höhe Filterkessel 700 mm 6-Wege-Ventil 1 1/2" | 7 m³/h | 30 m³ | B 530.600.240 | 899,00 € |
| Caldera 450 i-plus Kessel Ø 450 mm Pumpe i-plus 90 230 V, 0,40 kW P2 Höhe Filterkessel 700 mm 6-Wege-Ventil 1 1/2" | 9 m³/h | 45 m³ | B 530.600.241 | 999,00 € |
| Caldera 500 i-Star Kessel Ø 500 mm Pumpe i-Star 10 230 V, 0,30 kW P2 Höhe Filterkessel 805 mm 6-Wege-Ventil 1 1/2" | 10 m³/h | 50 m³ | B 530.600.242 | 1.229,00 € |
| Caldera 650 i-Star Kessel Ø 650 mm Pumpe i-Star 17 230 V, 0,65 kW P2 Höhe Filterkessel 870 mm 6-Wege-Ventil 1 1/2" | 17 m³/h | 85 m³ | B 530.600.243 | 1.399,00 € |
| Caldera 800 i-Star Kessel Ø 800 mm Pumpe i-Star 26 230 V, 1,0 kW P2 Höhe Filterkessel 1045 mm 6-Wege-Ventil 2" | 26 m³/h | 130 m³ | B 530.600.244 | 1.799,00 € |

INFINITY Serie Alto

BY BWT

Filterkessel aus glasfaserverstärktem Kunststoff mit Revisionsöffnung Restwasserentleerungsventil. Wasserverteilung durch Filterkreuz, 6-Wege Side-Mount-Ventil, Manometer, Pumpe i-Star, Anschlüsse Ø 50 mm/2"IG (i-Star 13) bzw. Ø 63 mm/2" IG ab i-Star 17, mit Kabel und Stecker **Farbe: grau.**



| Bezeichnung | Pumpenleistung (6mWS) | empf. max. Beckengröße | Art. Nr. | UVP* € |
|---|-----------------------|------------------------|---------------|------------|
| Kessel Ø 500 mm Pumpe i-Star 13 230 V, 0,65 kW P2, Höhe Filterkessel 1.365 mm, 6-Wege-Ventil 1 1/2" | 13 m³/h | 65 m³ | B 530.600.245 | 1.999,00 € |
| Kessel Ø 600 mm Pumpe i-Star 17 230 V, 0,65 kW P2, Höhe Filterkessel 1.370 mm, 6-Wege-Ventil 1 1/2" | 17 m³/h | 85 m³ | B 530.600.246 | 2.099,00 € |
| Kessel Ø 750 mm Pumpe i-Star 22 230 V, 0,75 kW P2, Höhe Filterkessel 1.435 mm, 6-Wege-Ventil 2" | 22 m³/h | 110 m³ | B 530.600.247 | 2.499,00 € |

Alle Filteranlagen mit den i-Star Pumpen 17, 22, 26 und 30 auf Bestellung auch mit 400 V lieferbar!

*Unverbindliche Preisempfehlung des Herstellers; inkl. 19 % Umsatzsteuer. · Technische Änderungen und Irrtum vorbehalten.

INFINITY BY BWT Serie HP Time Control Top-Mount

Kunststoffkessel (Farbe: grau), 6-Wege-Topmount-Ventil 1½", Manometer, Filterpalette, selbstansaugende Pumpe mit Vorfilter und Laufzeitsteuerung 230 V. Anschlüsse Ø 50 bzw. 38/32 mm, Pumpen mit Kabel und Stecker. **Alle Filteranlagen nicht vormontiert.**



| Bezeichnung | Pumpenleistung (6mWS) | empf. max. Beckengröße | Art. Nr. | UVP* € |
|--|--------------------------|---------------------------|---------------|----------|
| HP 39 time Control 80 Kessel Ø 390 mm 6-Wege-Top-Mount Ventil Pumpe Time Control 80 | 8 m³/h | 35 m³ | B 530.600.164 | 429,95 € |
| HP 47 time Control 110 Kessel Ø 470 mm, Sandfüllmenge 50 kg 6-Wege-Top-Mount Ventil Pumpe Time Control 110 | 11 m³/h | 45 m³ | B 530.600.165 | 499,95 € |
| HP 47 time Control 140 Kessel Ø 470 mm, Sandfüllmenge 75 kg 6-Wege-Top-Mount Ventil Pumpe Time Control 140 | 14 m³/h | 55 m³ | B 530.600.166 | 539,00 € |

INFINITY BY BWT Serie HP i-Plus Top-Mount

Kunststoffkessel (Farbe: grau), 6-Wege-Topmount-Ventil 1½", Manometer, Filterpalette, selbstansaugende Pumpe mit Vorfilter 230 V. Anschlüsse Ø 50 mm, mit Kabel und Stecker **Alle Filteranlagen nicht vormontiert.**



| Bezeichnung | Pumpenleistung (6mWS) | empf. max. Beckengröße | Art. Nr. | UVP* € |
|---|--------------------------|---------------------------|---------------|----------|
| HP 30 i-Plus Kessel Ø 300 mm 6-Wege-Top-Mount Ventil Pumpe i-Plus 55 | 5,5 m³/h | 25 m³ | B 530.600.107 | 459,95 € |
| HP 39 i-Plus Kessel Ø 390 mm 6-Wege-Top-Mount Ventil Pumpe i-Plus 70 | 7 m³/h | 30 m³ | B 530.600.108 | 519,00 € |
| HP 47 i-Plus Kessel Ø 470 mm, Sandfüllmenge 75 kg 6-Wege-Top-Mount Ventil Pumpe i-Plus 90 | 9 m³/h | 40 m³ | B 530.600.109 | 569,00 € |

INFINITY BY BWT Serie Time Control

Filterbehälter geteilt, 6-Wege-Ventil 1½", Manometer, selbstansaugende Pumpe mit Vorfilter, und Laufzeitsteuerung 230 V. Anschlüsse Ø 50 bzw. 38/32 mm **Auf einer Palette montiert, komplett verrohrt und vorinstalliert.** Pumpen mit Kabel und Stecker



| Bezeichnung | Pumpenleistung (6mWS) | empf. max. Beckengröße | Art. Nr. | UVP* € |
|--|--------------------------|---------------------------|---------------|----------|
| Time Control 350 Kunststoffkessel geteilt, Ø 350 mm, Pumpe Time Control 80, 230 V | 8 m³/h | 40 m³ | B 530.600.158 | 719,00 € |
| Time Control 400 Kunststoffkessel geteilt, Ø 400 mm, Pumpe Time Control 110, 230 V | 11 m³/h | 50 m³ | B 530.600.159 | 809,00 € |
| Time Control 500 Kunststoffkessel geteilt, Ø 500 mm, Pumpe Time Control 140, 230 V | 14 m³/h | 60 m³ | B 530.600.163 | 919,00 € |

INFINITY Serie i-Plus

Filterbehälter geteilt, 6-Wege-Ventil 1½", Manometer, selbstansaugende Pumpe mit Vorfilter, 230 V. Anschlüsse Ø 50 mm, mit Kabel und Stecker .

Auf einer Palette montiert, komplett verrohrt und vorinstalliert.



| Bezeichnung | Pumpenleistung (6mWS) | empf. max. Beckengröße | Art. Nr. | UVP* € |
|--|--------------------------|---------------------------|---------------|----------|
| i-Plus 350 Kunststoffkessel geteilt, Ø 350 mm Pumpe i-Plus 70, 230 V | 7 m³/h | 35 m³ | B 530.600.117 | 799,00 € |
| i-Plus 400 Kunststoffkessel geteilt, Ø 400 mm Pumpe i-Plus 90, 230 V | 9 m³/h | 45 m³ | B 530.600.118 | 869,00 € |

INFINITY Serie GFK Time Control

Filterbehälter GFK blau, 6-Wege-Ventil 1½", Manometer, selbstansaugende Pumpe mit Vorfilter und Laufzeitsteuerung 230 V. Anschlüsse Ø 50 bzw. 38/32 mm, **Auf einer Palette montiert, komplett verrohrt und vorinstalliert.** Pumpen mit Kabel und Stecker



| Bezeichnung | Pumpenleistung (6mWS) | empf. max. Beckengröße | Art. Nr. | UVP* € |
|--|--------------------------|---------------------------|---------------|----------|
| GFK 450 Time Control GFK Kessel Ø 450 mm Pumpe Time Control 110 | 11 m³/h | 50 m³ | B 530.600.205 | 849,00 € |
| GFK 500 Time Control GFK Kessel Ø 500 mm Pumpe Time Control 140 | 14 m³/h | 60 m³ | B 530.600.215 | 949,00 € |

INFINITY Serie GFK i-plus

Filterbehälter GFK blau, 6-Wege-Ventil 1½", Manometer, selbstansaugende Pumpe mit Vorfilter 230 V. Anschlüsse Ø 50 mm, **Auf einer Palette montiert, komplett verrohrt und vorinstalliert.** Pumpen mit Kabel und Stecker



| Bezeichnung | Pumpenleistung (6mWS) | empf. max. Beckengröße | Art. Nr. | UVP* € |
|--|--------------------------|---------------------------|---------------|----------|
| GFK 450 i-plus GFK Kessel Ø 450 mm Pumpe i-Plus 70, 230 V | 7 m³/h | 35 m³ | B 530.600.206 | 899,00 € |
| GFK 500 i-plus GFK Kessel Ø 500 mm Pumpe i-Plus 90, 230 V | 9 m³/h | 45 m³ | B 530.600.216 | 999,00 € |



INFINITY BY BWT Filteranlagen Serie Medium Time Control

Kunststoffkessel Medium Sidemount, 6-Wege-Ventil 1½", Manometer, selbstansaugende Pumpe mit Vorfilter und Laufzeitsteuerung 230 V, mit Kabel und Stecker. Anschlüsse Ø 50 bzw. 38/32 mm. **Auf einer Palette montiert, komplett verrohrt und vorinstalliert**

| Bezeichnung | Pumpenleistung (6mWS) | empf. max. Beckengröße | Art. Nr. | UVP* € |
|---|-----------------------|------------------------|---------------|----------|
| Medium 400 Time Control Kunststoffkessel Ø 400 mm grau, Pumpe Time Control 110, 230 V | 11 m³/h | 50 m³ | B 530.600.168 | 719,00 € |
| Medium 500 Time Control Kunststoffkessel Ø 500 mm grau, Pumpe Time Control 140, 230 V | 14 m³/h | 60 m³ | B 530.600.169 | 789,00 € |



INFINITY BY BWT Filteranlagen Serie Medium i-plus

Kunststoffkessel Medium Sidemount, 6-Wege-Ventil 1½", Manometer, selbstansaugende Pumpe mit Vorfilter, 230 V, mit Kabel und Stecker. Anschlüsse Ø 50 mm.

Auf einer Palette montiert, komplett verrohrt und vorinstalliert

| Bezeichnung | Pumpenleistung (6mWS) | empf. max. Beckengröße | Art. Nr. | UVP* € |
|--|-----------------------|------------------------|---------------|----------|
| Medium 400 i-plus Kunststoffkessel Ø 400 mm grau, Pumpe i-plus 70, 230 V | 7 m³/h | 35 m³ | B 530.600.170 | 769,00 € |
| Medium 500 i-plus Kunststoffkessel Ø 500 mm grau, Filterpumpe i-plus 90, 230 V | 9 m³/h | 45 m³ | B 530.600.175 | 829,00 € |

Filteranlagen Serie Medium Side-Mount

Kunststoffkessel Medium Sidemount, 6-Wege-Ventil 1½", Manometer, selbstansaugende Pumpe mit Vorfilter, 230 V, mit Kabel und Stecker.

Auf einer Palette montiert, komplett verrohrt und vorinstalliert



| Bezeichnung | Pumpenleistung (8mWS) | empf. max. Beckengröße | Art. Nr. | UVP* € |
|--|-----------------------|------------------------|---------------|----------|
| Medium 400/A8 Kunststoffkessel Ø 400 mm grau, Pumpe Aquaplus 8 | 8 m³/h | 40 m³ | B 530.600.171 | 699,00 € |
| Medium 500/A11 Kunststoffkessel Ø 500 mm grau, Pumpe Aquaplus 11 | 11 m³/h | 50 m³ | B 530.600.176 | 769,00 € |
| Medium 400/M6 Kunststoffkessel Ø 400 mm grau, Pumpe Magic 6 | 6 m³/h | 30 m³ | B 530.600.173 | 799,00 € |
| Medium 500/M8 Kunststoffkessel Ø 500 mm grau, Pumpe Magic 8 | 8 m³/h | 40 m³ | B 530.600.174 | 899,00 € |



| Bezeichnung | Pumpenleistung (8mWS) | empf. max. Beckengröße | Art. Nr. | UVP* € |
|---|-----------------------|------------------------|---------------|------------|
| Medium 400/B8 Kunststoffkessel Ø 400 mm grau, Pumpe BADU Top/Bettar 8 | 8 m³/h | 40 m³ | B 530.600.172 | 919,00 € |
| Medium 500/B12 Kunststoffkessel Ø 500 mm grau, Pumpe BADU Top/Bettar 12 | 11 m³/h | 50 m³ | B 530.600.177 | 999,00 € |
| Medium 600/B14 Kunststoffkessel Ø 600 mm grau, Pumpe BADU Top/Bettar 14 | 14 m³/h | 65 m³ | B 530.600.179 | 1.169,00 € |

Serie HP Top-Mount

Kunststoffkessel (Farbe: grau), 6-Wege-Topmount-Ventil 1½", Manometer, Filterpalette, selbstansaugende Pumpe mit Vorfilter 230 V, mit Kabel und Stecker. **Alle Filteranlagen nicht vormontiert.**



| Bezeichnung | Pumpenleistung (8mWS) | empf. max. Beckengröße | Art. Nr. | UVP* € |
|--|-----------------------|------------------------|---------------|----------|
| HP 30/A4 Kessel Ø 300 mm Pumpe Aquaplug 4 Anschluss 50/38 mm | 4 m³/h | 20 m³ | B 502.010.481 | 349,95 € |
| HP 39/A6 Kessel Ø 390 mm Pumpe Aquaplug 6 Anschluss 50/38 mm | 6 m³/h | 30 m³ | B 502.010.482 | 399,95 € |
| HP 47/A8 Kessel Ø 470 mm Sandfüllmenge 50 kg Pumpe Aquaplug 8 Anschluss 50/38 mm | 8 m³/h | 40 m³ | B 502.010.483 | 449,95 € |
| HP 47/A11 Kessel Ø 470 mm Sandfüllmenge 75 kg Pumpe Aquaplug 11 Anschluss 50/38 mm | 11 m³/h | 50 m³ | B 530.600.123 | 499,95 € |



Serie HP Side-Mount

Filterbehälter geteilt, 6-Wege-Ventil 1½", Manometer, selbstansaugende Pumpe mit Vorfilter, 230 V, mit Kabel und Stecker. **Auf einer Palette montiert, komplett verrohrt und vorinstalliert.**



| Bezeichnung | Pumpenleistung (8mWS) | empf. max. Beckengröße | Art. Nr. | UVP* € |
|---|-----------------------|------------------------|---------------|----------|
| HP 350/A6 Kunststoffkessel geteilt, Ø 350 mm Pumpe AquaPlus 6 230 V Anschluss 50/38 mm | 6 m³/h | 30 m³ | B 530.600.104 | 699,00 € |
| HP 400/A8 Kunststoffkessel geteilt, Ø 400 mm Pumpe AquaPlus 8 230 V Anschluss 50/38 mm | 8 m³/h | 40 m³ | B 530.600.105 | 789,00 € |
| HP 500/A11 Kunststoffkessel geteilt, Ø 500 mm Pumpe AquaPlus 11 230 V Anschluss 50/38 mm | 11 m³/h | 50 m³ | B 530.600.106 | 899,00 € |



Serie Premium

- extra großer Vorfilter
- Schnellverschluss Pumpe/Ventil
- engineered in Italy

Kunststoffkessel (Farbe: sand), 6-Wege-Ventil 1½", Manometer, Filterpalette, selbstansaugende Pumpe mit Vorfilter 230 V, mit 3 m Kabel und Stecker. **Alle Filteranlagen nicht vormontiert.**

| Bezeichnung | Pumpenleistung (6mWS) | empf. max. Beckengröße | Art. Nr. | UVP* € |
|--|-----------------------|------------------------|---------------|----------|
| Premium 39/60 Kessel Ø 390 mm, 6-Wege-Top-Mount Ventil, Sandfüllmenge 50 kg, Pumpe WP 4000, Anschluss 50/38 mm | 6 m³/h | 25 m³ | G 530.600.260 | 399,95 € |
| Premium 47N/80 Kessel Ø 470 mm, 6-Wege-Top-Mount Ventil, Sandfüllmenge 50 kg, Pumpe WP 6000, Anschluss 50/38 mm | 8 m³/h | 35 m³ | G 530.600.261 | 449,95 € |
| Premium 47H/90 Kessel Ø 470 mm, 6-Wege-Top-Mount Ventil, Sandfüllmenge 75 kg, Pumpe WP 8000, Anschluss 50/38 mm | 9 m³/h | 45 m³ | G 530.600.262 | 499,95 € |
| Premium 47S/90 Kessel Ø 470 mm, 6-Wege-Side-Mount Ventil, Sandfüllmenge 75 kg, Pumpe WP 8000, Anschluss 50/38 mm | 9 m³/h | 45 m³ | G 530.600.263 | 569,00 € |



Serie Premium mit Timer

Kunststoffkessel (Farbe: sand), 6-Wege-Ventil 1½", Manometer, Filterpalette, selbstansaugende Pumpe mit Vorfilter und Timerfunktion 230 V, mit 3 m Kabel und Stecker. **Alle Filteranlagen nicht vormontiert.**

| Bezeichnung | Pumpenleistung (6mWS) | empf. max. Beckengröße | Art. Nr. | UVP* € |
|--|-----------------------|------------------------|---------------|----------|
| Premium 39/60 Timer Kessel Ø 390 mm, 6-Wege-Top-Mount Ventil, Sandfüllmenge 50 kg, Pumpe WP 4000, Anschluss 50/38 mm | 6 m³/h | 25 m³ | G 530.600.270 | 429,95 € |
| Premium 47N/80 Timer Kessel Ø 470 mm, 6-Wege-Top-Mount Ventil, Sandfüllmenge 50 kg, Pumpe WP 6000, Anschluss 50/38 mm | 8 m³/h | 35 m³ | G 530.600.271 | 479,95 € |
| Premium 47H/90 Timer Kessel Ø 470 mm, 6-Wege-Top-Mount Ventil, Sandfüllmenge 75 kg, Pumpe WP 8000, Anschluss 50/38 mm | 9 m³/h | 45 m³ | G 530.600.272 | 529,00 € |
| Premium 47S/90 Timer Kessel Ø 470 mm, 6-Wege-Side-Mount Ventil, Sandfüllmenge 75 kg, Pumpe WP 8000, Anschluss 50/38 mm | 9 m³/h | 45 m³ | G 530.600.273 | 599,00 € |



Einhänge-Kartuschenanlage



| Bezeichnung | Art. Nr. | UVP* € |
|--|---------------|----------|
| Kartuschenfilteranlage mit eingebautem Schwimmskimmer Leistung ca. 5 m³/h 230 V, einschließlich Vakuumschluss für Bodenreiniger verklebt unverklebt | S 502.010.215 | 599,00 € |
| | S 502.010.214 | 599,00 € |
| Textilkartusche für Filter (Paar) für Filter 502.010.215/502.010.214 | S 502.010.209 | 72,95 € |

Ersatz-Filterkartuschen



| Höhe | Ø Innen | Ø Außen | Art. Nr. | UVP* € |
|-----------------------------------|---------|---------|---------------|---------|
| 200 mm | 55 mm | 110 mm | B 502.010.228 | 13,95 € |
| 200 mm | 50 mm | 110 mm | B 502.010.222 | 13,95 € |
| 170 mm, Schraubfilterkartusche IG | 40 mm | 110 mm | B 502.010.223 | 15,95 € |
| 138 mm, 2er Pack | 50 mm | 105 mm | B 502.010.224 | 15,95 € |
| 100 mm | 50 mm | 110 mm | B 502.010.225 | 12,95 € |
| 90 mm, 2er Pack | 28 mm | 78 mm | B 502.010.226 | 11,95 € |
| 80 mm, 3er Pack | 45 mm | 82 mm | B 502.010.227 | 15,95 € |

Filterbehälter



| Bezeichnung | Anschlüsse | Art. Nr. | UVP* € |
|---|------------|---------------|----------|
| Filterbehälter Kunststoffkessel (Farbe grau) mit Filterstern, Entleerung und Manometer, Top-Mount-Ventil und Filterpalette | | | |
| Ø 300 mm, 6-Wege-Ventil | 1 ½" | B 502.010.443 | 169,95 € |
| Ø 390 mm, 6-Wege-Ventil | 1 ½" | B 502.010.445 | 219,95 € |
| Ø 470 mm, 6-Wege-Ventil (Sandfüllung 50 kg) | 1 ½" | B 502.010.523 | 259,95 € |
| Ø 470 mm, 6-Wege-Ventil (Sandfüllung 75 kg) | 1 ½" | B 502.010.447 | 299,95 € |



HP 350



HP 400/500/600



| Bezeichnung | Anschlüsse | Art. Nr. | UVP* € |
|---|------------|---------------|----------|
| Filterbehälter HP 2-teiliger Kessel aus Polypropylen mit Filterstern, Entleerung und Manometer, Farbe: blau, ohne 6-Wege-Ventil | | | |
| Ø 350 mm | 1 ½" | B 502.010.468 | 319,95 € |
| Ø 400 mm | 1 ½" | B 502.010.421 | 379,95 € |
| Ø 500 mm | 1 ½" | B 502.010.422 | 479,95 € |
| Ø 600 mm | 1 ½" | B 502.010.428 | 599,00 € |

| Bezeichnung | Anschlüsse | Art. Nr. | UVP* € |
|--|------------|---------------|----------|
| Filterbehälter Medium einteiliger Kessel aus Polypropylen mit Filterstern, Entleerung und Manometer, Farbe: grau, ohne 6-Wege-Ventil | | | |
| Ø 400 mm, Filtersandmenge ca. 60 kg | 1 ½" | B 530.600.091 | 279,95 € |
| Ø 500 mm, Filtersandmenge ca. 100 kg | 1 ½" | B 530.600.092 | 319,95 € |
| Ø 600 mm, Filtersandmenge ca. 150 kg | 1 ½" | B 530.600.093 | 399,95 € |



Filterbehälter GFK

Filterkessel aus glasfaserverstärktem Kunststoff mit Revisionsöffnung, Restwasserentleerungsventil, Wasserverteiler durch Filterkreuz, **6-Wege-Ventil 1 1/2"**, Manometer, Farbe: blau

| Bezeichnung | Anschlüsse | Art. Nr. | UVP* € |
|--|------------|---------------|----------|
| GFK Ø 450 mm Höhe Filterkessel 710 mm | 1 1/2" | D 530.600.001 | 499,95 € |
| GFK Ø 500 mm Höhe Filterkessel 750 mm | 1 1/2" | D 530.600.002 | 599,00 € |

INFINITY Filterbehälter GFK

Filterkessel aus glasfaserverstärktem Kunststoff mit Revisionsöffnung, Restwasserentleerungsventil, Wasserverteiler durch Filterkreuz, Manometer, Farbe: silbergrau (Ral 7001)



| Bezeichnung | Anschlüsse | Art. Nr. | UVP* € |
|--|------------|---------------|------------|
| Caldera Ø 350 mm Höhe Filterkessel 700 mm | 1 1/2" | D 530.600.220 | 499,95 € |
| Caldera Ø 450 mm Höhe Filterkessel 700 mm | 1 1/2" | D 530.600.221 | 549,00 € |
| Caldera Ø 500 mm Höhe Filterkessel 805 mm | 1 1/2" | D 530.600.222 | 639,00 € |
| Caldera Ø 650 mm Höhe Filterkessel 870 mm | 1 1/2" | D 530.600.223 | 749,00 € |
| Caldera Ø 800 mm Höhe Filterkessel 1.045 mm | 2" | D 530.600.224 | 1.099,00 € |

| | | | |
|--|--------|---------------|------------|
| Alto Ø 500 mm Höhe Filterkessel 1365 mm | 1 1/2" | D 530.600.225 | 1.349,00 € |
| Alto Ø 600 mm Höhe Filterkessel 1370 mm | 1 1/2" | D 530.600.226 | 1.479,00 € |
| Alto Ø 750 mm Höhe Filterkessel 1435 mm | 2" | D 530.600.227 | 1.849,00 € |

| Bezeichnung | D | H | N | M |
|-------------|-----|------|-----|-----|
| Caldera 350 | 390 | 700 | 270 | 395 |
| Caldera 450 | 490 | 700 | 280 | 405 |
| Caldera 500 | 540 | 805 | 300 | 425 |
| Caldera 650 | 690 | 870 | 335 | 460 |
| Caldera 800 | 840 | 1045 | 365 | 595 |
| Alto 500 | 530 | 1365 | 480 | 605 |
| Alto 600 | 630 | 1370 | 480 | 605 |
| Alto 750 | 780 | 1435 | 435 | 665 |

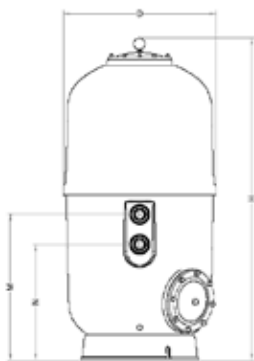
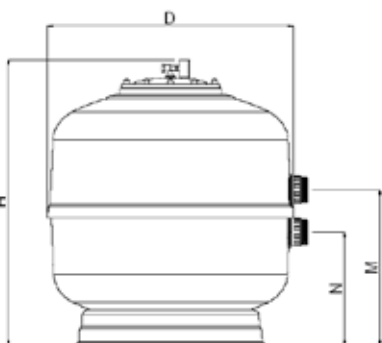

Rückspülventile und Ventile manuell



| Bezeichnung | Art. Nr. | UVP* € |
|---|---------------|----------|
| 6-Wege-Ventilsatz 1 1/2" verklebt Farbe: schwarz | C 502.010.429 | 89,95 € |
| 6-Wege-Ventilsatz 1 1/2" unverklebt Farbe: schwarz | C 540.201.460 | 86,95 € |
| 6-Wege-Ventilsatz 2" unverklebt Farbe: schwarz | C 540.201.461 | 139,95 € |

Automatische Rückspülventile



| Bezeichnung | Art. Nr. | UVP* € |
|--|--------------------------------|--------------------------|
| Badu Easytronic mit Badumat Vollautomatische elektronische Rückspülsteuerung auf 6-Wege-Ventil montiert. Die Rückspülung kann automatisch (Zeitschaltuhr) oder manuell ausgelöst werden. 1 1/2" 2" | S 540.201.525 S 540.201.526 | 909,00 € 939,00 € |
| Badu Pressuretronic mit Badumat wie vor, jedoch mit integriertem Drucksensor für vorzeitige Rückspülung. 1 1/2" 2" | S 540.201.527 S 540.201.528 | 1.039,00 € 1.069,00 € |

Filtermaterial



| Bezeichnung | Art. Nr. | UVP* € |
|---|---------------|----------|
| Quarzsand 0,4 - 0,8 mm, 25 kg | E 502.010.392 | 15,95 € |
| Quarzsand 0,7 - 1,2 mm, 25 kg | E 502.010.394 | 15,95 € |
| Quarzsand 1,0 - 2,0 mm, 25 kg | E 540.201.370 | 15,95 € |
| Quarzsand 2,0 - 3,0 mm, 25 kg | E 540.201.380 | 15,95 € |
| Quarzsand 3,0 - 6,0 mm, 25 kg | E 540.201.390 | 15,95 € |
| Quarzsand 0,4 - 0,8 mm, 25 kg (40 Sack a 25 kg = 1 Palette) | | 499,95 € |

Fibalon Polymer-Filtermaterial



- Filterfasern bestehend aus vollständig recyclebarem Polyester
- Spezialfasern mit bestimmten Querschnitten und Eigenschaften (u.a. Vollfaser, Hohlfaser, sternförmig, porös)
- sehr gute Tiefenwirkung und niedrige Druckverluste
- Filterwirksamkeit in Laborversuchen: 97 %

| Bezeichnung | Art. Nr. | UVP* € |
|--|---------------|---------|
| Fibalon Filtermaterial (350 gr. entspricht ca. 25 kg Sand) | B 540.201.395 | 49,95 € |

| Typ/Ø | Füllmenge | Typ/Ø | Füllmenge | Typ/Ø | Füllmenge | Typ/Ø | Füllmenge | Typ/Ø | Füllmenge |
|-------------|-----------|---------|-----------|----------|-----------|-------|-----------|--------|-----------|
| Caldera 350 | 35 kg | GFK 450 | 50 kg | Alto 500 | 200 kg | HP 30 | 25 kg | HP 350 | 35 kg |
| Caldera 450 | 62 kg | GFK 500 | 75 kg | Alto 600 | 300 kg | HP 39 | 50 kg | HP 400 | 50 kg |
| Caldera 500 | 85 kg | | | Alto 750 | 450 kg | HP 47 | 50-75 kg | HP 500 | 75 kg |
| Caldera 650 | 150 kg | | | | | | | HP 600 | 100 kg |
| Caldera 800 | 330 kg | | | | | | | | |

INFINITY Time Control

BY BWT

- Leistungsstärke von 8 bis 15 m³/h
- Perfekte variable Anschlusstechnik
- Beste Filtration
- LED-Display
- Ein-/ Ausschalter auf dem Motorblock
- inklusive Kabel und Stecker
- 3 Filterzeiten programmierbar
- Garantie 3 Jahre

Bedienoberfläche:

(1) Display:

Zeigt die aktuelle Uhrzeit und den Zustand der Pumpe an, schaltet sich im Programmmodus nach 2 Minuten ohne Aktion ab.

(2) LED:

Zeigt den Zustand der Pumpe auch nach abgeschalteten Display an, blinkt, wenn die Spannungsversorgung hergestellt ist und leuchtet dauerhaft, wenn die Pumpe eingeschaltet ist

(3) Taste „◀“:

Um im Menü einen Schritt zurückzugehen.

(4) Taste „SET/ ▶“

Zum Speichern und Navigieren im Menü

(5) Taste „ON/▲“

Zum dauerhaften Einschalten der Pumpe und zum Navigieren im Menü

(6) Taste „OFF/▼“

Zum dauerhaften Ausschalten der Pumpe und zum Navigieren im Menü

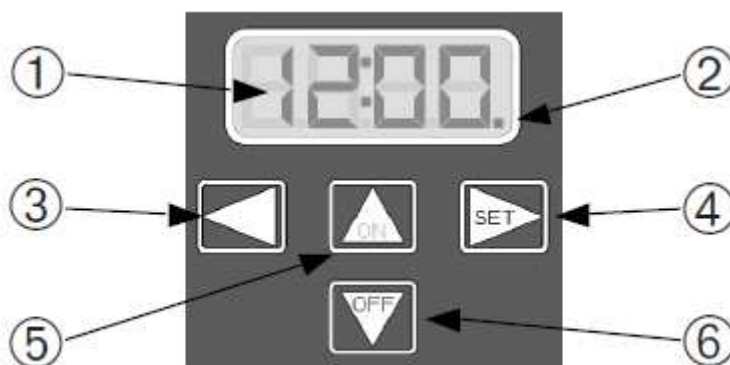

NICHT MIT ZUSÄTZLICHER
FILTERSTEUERUNG KOMBINIERBAR

| Bezeichnung | Pumpenleistung (6mWS) | empf. max. Beckengröße | Art. Nr. | UVP* € |
|--|--------------------------|---------------------------|---------------|----------|
| Time Control 80 selbstansaugend mit Vorfilter, 230 V, P1 0,50/P2 0,25 kW Anschlüsse: 2 x Ø 50 2 x Ø 38/32 mm | 8 m ³ /h | 40 m ³ | C 502.010.643 | 249,95 € |
| Time Control 110 selbstansaugend mit Vorfilter, 230 V, P1 0,65/P2 0,40 kW Anschlüsse: 2 x Ø 50 2 x Ø 38/32 mm | 11 m ³ /h | 50 m ³ | C 502.010.644 | 279,95 € |
| Time Control 140 selbstansaugend mit Vorfilter, 230 V, P1 0,83/P2 0,45 kW Anschlüsse: 2 x Ø 50 2 x Ø 38/32 mm | 15 m ³ /h | 60 m ³ | C 502.010.645 | 319,95 € |

Filterpumpen INFINITY i-Star

BY BWT

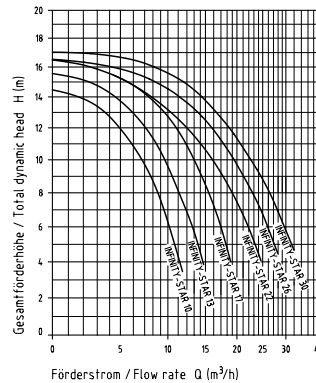

powered by **speck pumpen** 

■ Extrem leise Power

Die i-Star-Pumpe ist durch das runde Pumpengehäuse geräuschoptimiert und daher leiser als herkömmliche Pumpen.

■ Leistungsstärke von 10 bis 30 m³/h

Das i-Star Sortiment ist außerordentlich leistungsstark und deckt mit sechs Pumpentypen und mit einer Gehäusegröße Durchflussleistungen von 10 bis 30 m³/h ab.

■ Perfekte variable Anschlusstechnik

Mehr Komfort und Sicherheit durch Netztrennschalter am Wechselstrommotor, 3 m Sicherheitskabel, Werkzeug zum Öffnen des Rotrings.

■ Beste Filtration

Optimiertes Fassungsvermögen des Fasernfängers/Vorfilters mit 4,5 l.

■ Langlebig und nachhaltig

5 Jahre Infinity-Premium-Garantie (ausgenommen Verschleißteile)

| Bezeichnung | Anschlüsse | Pumpenleistung (6mWS) | empf. max. Beckengröße | Art. Nr. | UVP* € |
|---|----------------------|-----------------------|------------------------|---------------|----------|
| Infinity i-Star 10 selbstansaugend mit Vorfilter, 230 V, P1 0,58/P2 0,30 kW | Ø 50 mm 2" IG | 10 m³/h | 50 m³ | C 502.010.630 | 479,95 € |
| Infinity i-Star 13 selbstansaugend mit Vorfilter, 230 V, P1 0,69/P2 0,45 kW | Ø 50 mm 2" IG | 13 m³/h | 65 m³ | C 502.010.631 | 509,00 € |
| Infinity i-Star 17 selbstansaugend mit Vorfilter, 230 V, P1 0,97/P2 0,65 kW | Ø 63/50 mm 2" IG | 17 m³/h | 85 m³ | C 502.010.632 | 579,00 € |
| Infinity i-Star 17 selbstansaugend mit Vorfilter, 400 V, P1 0,98/P2 0,65 kW | Ø 63/50 mm 2" IG | 17 m³/h | 85 m³ | C 502.010.636 | 579,00 € |
| Infinity i-Star 22 selbstansaugend mit Vorfilter, 230 V, P1 1,10/P2 0,75 kW | Ø 63/50 mm 2" IG" | 22 m³/h | 110 m³ | C 502.010.633 | 619,00 € |
| Infinity i-Star 22 selbstansaugend mit Vorfilter, 400 V, P1 0,97/P2 0,75 kW | Ø 63/50 mm 2" IG" | 22 m³/h | 110 m³ | C 502.010.637 | 619,00 € |
| Infinity i-Star 26 selbstansaugend mit Vorfilter, 230 V, P1 1,40/P2 1,00kW | Ø 63/50 mm 2" IG" | 26 m³/h | 130 m³ | C 502.010.634 | 749,00 € |
| Infinity i-Star 26 selbstansaugend mit Vorfilter, 400 V, P1 1,24/P2 1,00 kW | Ø 63/50 mm 2" IG" | 26 m³/h | 130 m³ | C 502.010.638 | 749,00 € |
| Infinity i-Star 30 selbstansaugend mit Vorfilter, 230 V, P1 1,80/P2 1,30 kW | Ø 63/50 mm 2" IG" | 30 m³/h | 150 m³ | C 502.010.635 | 879,00 € |
| Infinity i-Star 30 selbstansaugend mit Vorfilter, 400 V, P1 1,62/P2 1,30 kW | Ø 63/50 mm 2" IG" | 30 m³/h | 150 m³ | C 502.010.639 | 879,00 € |

INFINITY

BY BWT

powered by **speck pumpen**

Innovative Technik, die punktet



Filterpumpen i-Star Efficiency

- einfache Bedienung über Bedienoberfläche mit LED-Display
- 3 verschieden programmierbare Drehzahlen
- einstellbare Geschwindigkeiten von 1.000 - 2.830 Umdrehungen
- voreingestellte Drehzahlen: 2.000, 2.400, 2.800
- einstellbarer automatischer Ansaugmodus bei Pumpenstart
- Energieeinsparung durch niedrigere Drehzahleinstellung
- inklusive Anschlusskabel und Verkabelung für externe Steuerung
- 5 Jahre Infinity-Premium-Garantie (ausgenommen Verschleißteile)
- passende Steuerung Badu Logic 3 bzw. Poolconsulting Premium

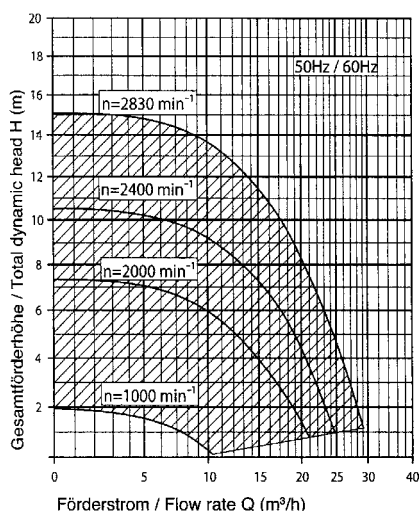

| Bezeichnung | Pumpenleistung (8mWS) | empf. max. Beckengröße | Art. Nr. | UVP* € |
|---|-----------------------|------------------------|---------------|------------|
| Infinity Efficiency selbstansaugend mit Vorfilter, 230 V, P1 0,08-1,05/ P2 0,03-0,75 kW Anschluss 63/50 u. 2" | 6 - 14 m³/h | 30 bis 70 m³ | G 502.010.680 | 1.019,00 € |

Filterpumpen Infinity i-Plus

- Leistungsstärke von 5,5 bis 9 m³/h
- Perfekte variable Anschlusstechnik mit bester Filtration
- Gehäuseform wie Speck Magic
- Mehr Komfort und Sicherheit durch Netztrennschalter am Wechselstrommotor, 3 m Sicherheitskabel und Stecker
- 5 Jahre Infinity-Premium-Garantie (ausgenommen Verschleißteile)



| Bezeichnung | Pumpenleistung (6mWS) | empf. max. Beckengröße | Art. Nr. | UVP* € |
|---|-----------------------|------------------------|---------------|----------|
| Infinity i-Plus 55 selbstansaugende Pumpe mit Vorfilter, 230 V, P1 0,40/P2 0,18 kW, Anschluss Ø 50 mm | 5,5 m³/h | 25 m³ | C 502.010.640 | 299,95 € |
| Infinity i-Plus 70 selbstansaugende Pumpe mit Vorfilter, 230 V, P1 0,50/P2 0,25 kW, Anschluss Ø 50 mm | 7 m³/h | 30 m³ | C 502.010.641 | 309,95 € |
| Infinity i-Plus 90 selbstansaugende Pumpe mit Vorfilter, 230 V, P1 0,60/P2 0,40 kW, Anschluss Ø 50 mm | 9 m³/h | 45 m³ | C 502.010.642 | 329,95 € |

Filterpumpen AquaPlus inklusive Stecker und Kabel



| Bezeichnung | Pumpenleistung (8mWS) | empf. max. Beckengröße | Art. Nr. | UVP* € |
|--|--------------------------|---------------------------|---------------|----------|
| AquaPlus 4 selbstansaugend mit Vorfilter, 230 V, P1 0,36/P2 0,18 kW Anschlüsse 1 x Ø 50 2 x Ø 38/32 mm | 4 m³/h | 20 m³ | C 502.010.450 | 199,95 € |
| AquaPlus 6 selbstansaugend mit Vorfilter, 230 V, P1 0,45/P2 0,25 kW Anschlüsse 1 x Ø 50 2 x Ø 38/32 mm | 6 m³/h | 30 m³ | C 502.010.451 | 209,95 € |
| AquaPlus 8 selbstansaugend mit Vorfilter, 230 V, P1 0,60/P2 0,40 kW Anschlüsse 1 x Ø 50 2 x Ø 38/32 mm | 8 m³/h | 40 m³ | C 502.010.454 | 239,95 € |
| AquaPlus 11 selbstansaugend mit Vorfilter, 230 V, P1 0,69/P2 0,45 kW Anschlüsse 1 x Ø 50 2 x Ø 38/32 mm | 11 m³/h | 50 m³ | C 502.010.457 | 279,95 € |

Filterpumpen AquaMaster inklusive Stecker und Kabel



| Bezeichnung | Pumpenleistung (6mWS) | empf. max. Beckengröße | Art. Nr. | UVP* € |
|---|--------------------------|---------------------------|---------------|----------|
| AquaMaster 14 selbstansaugend mit Vorfilter, 230 V, P1 0,69/ P2 0,45 kW Anschlüsse Ø 63/50 mm | 14 m³/h | 60 m³ | G 502.010.690 | 349,95 € |
| AquaMaster 17 selbstansaugend mit Vorfilter, 230 V, P1 0,97/ P2 0,65 kW Anschlüsse Ø 63/63 mm | 17 m³/h | 80 m³ | G 502.010.691 | 379,95 € |



Selbstansaugende Pumpe Nadorself **selbstansaugend** mit eingebauter Rückschlagklappe, geeignet zum Einbau über dem Wasserspiegel

| Bezeichnung | Pumpenleistung (6mWS) | Art. Nr. | UVP* € |
|---|--------------------------|---------------|------------|
| Nadorself 300 ohne Steuerkasten 3-phasig, 400 Volt Leistung: 3,0 kW Inklusive Saug- und Druckstutzen 2 ½" Außengewinde | 60 m³ | B 531.100.300 | 1.479,00 € |

Filterpumpen Badu Magic inklusive Stecker und Kabel



| Bezeichnung | Pumpenleistung (8mWS) | empf. max. Beckengröße | Art. Nr. | UVP* € |
|---|-----------------------|------------------------|---------------|----------|
| Badu Magic 4 selbstansaugend mit Vorfilter, 230 V, P1 0,35/P2 0,18 kW Anschlüsse Ø 50 mm | 4 m³/h | 20 m³ | C 502.010.549 | 319,95 € |
| Badu Magic 6 selbstansaugend mit Vorfilter, 230 V, P1 0,45/P2 0,25 kW Anschlüsse Ø 50 mm | 6 m³/h | 30 m³ | C 502.010.550 | 329,95 € |
| Badu Magic 8 selbstansaugend mit Vorfilter, 230 V, P1 0,60/P2 0,40 kW Anschlüsse Ø 50 mm | 8 m³/h | 40 m³ | C 502.010.558 | 379,95 € |
| Badu Magic 11 selbstansaugend mit Vorfilter, 230 V, P1 0,69/P2 0,45 kW Anschlüsse Ø 50 mm | 11 m³/h | 50 m³ | C 502.010.540 | 389,95 € |

Filterpumpen Bettar Top inklusive Stecker und Kabel



| Bezeichnung | Pumpenleistung (8mWS) | empf. max. Beckengröße | Art. Nr. | UVP* € |
|--|-----------------------|------------------------|---------------|----------|
| Bettar 8 selbstansaugend mit Vorfilter, 230 V, P1 0,58/P2 0,30 kW Anschlüsse 2" + 1 1/2" / 1 1/2" | 8 m³/h | 40 m³ | C 502.010.436 | 469,95 € |
| Bettar 12 selbstansaugend mit Vorfilter, 230 V, P1 0,65/P2 0,45 kW Anschlüsse 2" + 1 1/2" / 1 1/2" | 11 m³/h | 50 m³ | C 502.010.427 | 509,00 € |
| Bettar 14 selbstansaugend mit Vorfilter, 230 V, P1 0,97/P2 0,65 kW Anschlüsse 2" + 1 1/2" / 1 1/2" | 14 m³/h | 65 m³ | C 502.010.439 | 579,00 € |

Filterpumpen Badu Eco 90 VS

Diese Umwälzpumpe vereint die erfolgreiche Konstruktion der Badu 90 mit einem Synchron-Kompaktantrieb zu einem hocheffizienten Kraftpaket in platzsparender Bauweise. Ein integriertes Bedienteil und simple Menüführung sorgen für einfachste Handhabung



| Bezeichnung | Pumpenleistung (8mWS) | empf. max. Beckengröße | Art. Nr. | UVP* € |
|--|-----------------------|------------------------|---------------|------------|
| Badu Eco 90 VS selbstansaugend mit Vorfilter, 230 V, P1 0,08-1,40/P2 0,30- 1,10 kW, Anschlüsse 2"/1 1/2" | bis zu 24 m³ | bis zu 90 m³ | G 540.202.330 | 1.299,00 € |

Filterpumpen Badu inklusive Stecker und Kabel (230V) ab Badu 90/25 ohne Kabel



Badu 90 /20 - 30



| Bezeichnung | Pumpenleistung (8mWS) | empf. max. Beckengröße | Art. Nr. | UVP* € |
|--|--------------------------|---------------------------|---------------|------------|
| Badu 90/7 selbstansaugend mit Vorfilter, 230 V, P1 0,50/P2 0,30 kW Anschlüsse 1 1/2" / 1 1/2" | 7 m³/h | 35 m³ | G 502.010.423 | 659,00 € |
| Badu 90/7 selbstansaugend mit Vorfilter, 400 V, P1 0,50/P2 0,30 kW Anschlüsse 1 1/2" / 1 1/2" | 7 m³/h | 35 m³ | G 502.010.438 | 629,00 € |
| Badu 90/11 selbstansaugend mit Vorfilter, 230 V, P1 0,69/P2 0,45 kW Anschlüsse 1 1/2" / 1 1/2" | 11 m³/h | 55 m³ | G 502.010.424 | 709,00 € |
| Badu 90/11 selbstansaugend mit Vorfilter, 400 V, P1 0,66/P2 0,45 kW Anschlüsse 1 1/2" / 1 1/2" | 11 m³/h | 55 m³ | G 502.010.425 | 669,00 € |
| Badu 90/13 selbstansaugend mit Vorfilter, 230 V, P1 0,85/P2 0,55 kW Anschlüsse 2" / 1 1/2" | 14 m³/h | 70 m³ | G 502.010.426 | 729,00 € |
| Badu 90/13 selbstansaugend mit Vorfilter, 400 V, P1 0,72/P2 0,55 kW Anschlüsse 2" / 1 1/2" | 14 m³/h | 70 m³ | G 502.010.430 | 719,00 € |
| Badu 90/15 selbstansaugend mit Vorfilter, 230 V, P1 1,10/P2 0,75 kW Anschlüsse 2" / 1 1/2" | 17 m³/h | 85 m³ | G 540.202.025 | 789,00 € |
| Badu 90/15 selbstansaugend mit Vorfilter, 400 V, P1 0,97/P2 0,75 kW Anschlüsse 2" / 1 1/2" | 17 m³ | 85 m³ | G 540.202.030 | 739,00 € |
| Badu 90/20 selbstansaugend mit Vorfilter, 230 V, P1 1,40/P2 1,00 kW Anschlüsse 2" / 1 1/2" | 20 m³/h | 100 m³ | G 540.202.000 | 849,00 € |
| Badu 90/20 selbstansaugend mit Vorfilter, 400 V, P1 1,26/P2 1,00 kW Anschlüsse 2" / 1 1/2" | 20 m³/h | 100 m³ | G 540.202.001 | 759,00 € |
| Badu 90/25 selbstansaugend mit Vorfilter, 230 V, P1 1,85/P2 1,30 kW Anschlüsse Ø 75/75 mm | 26 m³/h | 130 m³ | G 540.202.045 | 1.179,00 € |
| Badu 90/25 selbstansaugend mit Vorfilter, 400 V, P1 1,62/P2 1,30 kW Anschlüsse Ø 75/75 mm | 26 m³/h | 130 m³ | G 540.202.046 | 1.089,00 € |
| Badu 90/30 selbstansaugend mit Vorfilter, 230 V, P1 2,00/ P2 1,50 kW Anschlüsse Ø 75/75 mm | 31 m³/h | 150 m³ | G 540.202.055 | 1.289,00 € |

Filterpumpen Badu Resort 30 - 110 auf Anfrage erhältlich!

Filterpumpe Badu Easy Fit

Mit der Filterpumpe Badu Easy Fit gehören die oft aufwendigen Arbeiten beim Einbau einer neuen Umwälzpumpe in eine bestehende Filteranlage der Vergangenheit an. Die selbstansaugende Pumpe passt mit 4 verschiedenen Anschluss-Sets und flexiblen Pumpenfüßen herstellerunabhängig in fast jede Anlage.



- flexible herstellerunabhängige Anschluss-Anpassung
- einfache Anpassung an vorhandene Rohrleitungen
- effizienter Betrieb
- Energieeffizienzklasse IE2
- Korrosionsbeständigkeit



| Bezeichnung | Pumpenleistung (8mWS) | empf. max. Beckengröße | Art. Nr. | UVP* € |
|--|--------------------------|---------------------------|---------------|----------|
| Badu Easy Fit 9 selbstansaugend mit Vorfilter, 230 V, P1 0,58/P2 0,30 kW | 9 m³/h | 45 m³ | W 540.202.300 | 582,00 € |
| Badu Easy Fit 9 selbstansaugend mit Vorfilter, 400 V, P1 0,58/P2 0,30 kW | 9 m³/h | 45 m³ | W 540.202.301 | 629,00 € |
| Badu Easy Fit 12 selbstansaugend mit Vorfilter, 230 V, P1 0,69/P2 0,45 kW | 12 m³/h | 60 m³ | W 540.202.302 | 648,00 € |
| Badu Easy Fit 12 selbstansaugend mit Vorfilter, 400 V, P1 0,66/P2 0,45 kW | 12 m³/h | 60 m³ | W 540.202.303 | 719,00 € |
| Badu Easy Fit 15 selbstansaugend mit Vorfilter, 230 V, P1 0,97/P2 0,65 kW | 15 m³/h | 75 m³ | W 540.202.304 | 679,00 € |
| Badu Easy Fit 15 selbstansaugend mit Vorfilter, 400 V, P1 0,90/P2 0,65 kW | 15 m³/h | 75 m³ | W 540.202.305 | 732,00 € |
| Badu Easy Fit 18 selbstansaugend mit Vorfilter, 230 V, P1 1,20/P2 0,80 kW | 18 m³/h | 90 m³ | W 540.202.306 | 753,00 € |
| Badu Easy Fit 18 selbstansaugend mit Vorfilter, 400 V, P1 1,00/P2 0,80 kW | 18 m³/h | 90 m³ | W 540.202.307 | 802,00 € |
| Badu Easy Fit 24 selbstansaugend mit Vorfilter, 230 V, P1 1,45/P2 1,00 kW | 24 m³/h | 120 m³ | W 540.202.308 | 948,00 € |
| Badu Easy Fit 24 selbstansaugend mit Vorfilter, 400 V, P1 1,32/P2 1,00 kW | 24 m³/h | 120 m³ | W 540.202.309 | 976,00 € |

weitere Größen auf Anfrage erhältlich

| | | |
|--|---------------|---------|
| Anschlusssatz für Pentair Ultraflow | W 540.202.320 | 39,95 € |
| Anschlusssatz für Pentair Whisperflow | W 540.202.321 | 39,95 € |
| Anschlusssatz für Hayward Super Pump | W 540.202.322 | 39,95 € |
| Anschlusssatz für Star-Rite 5P2R | W 540.202.323 | 39,95 € |
| Anschlusssatz für Super Sprint, Victoria Plus | W 540.202.324 | 39,95 € |

- extra großer Vorfilter
- engineered in Italy

Filterpumpen Premium



| Bezeichnung | Pumpenleistung (6mWS) | empf. max. Beckengröße | Art. Nr. | UVP* € |
|--|-----------------------|------------------------|---------------|----------|
| Filterpumpe WP 14000 selbstansaugende Pumpe mit Vorfilter, 230 V, Anschluss Ø 50/38 mm | 6 m³/h | 25 m³ | G 530.600.250 | 189,95 € |
| Filterpumpe WP 16000 selbstansaugende Pumpe mit Vorfilter, 230 V, Anschluss Ø 50/38 mm | 8 m³/h | 35 m³ | G 530.600.251 | 209,95 € |
| Filterpumpe WP 19000 selbstansaugende Pumpe mit Vorfilter, 230 V, Anschluss Ø 50/38 mm | 9 m³/h | 45 m³ | G 530.600.252 | 239,95 € |
| Filterpumpe WP 21000 selbstansaugende Pumpe mit Vorfilter, 230 V, Anschluss Ø 50/38 mm | 13 m³/h | 55 m³ | G 530.600.253 | 259,95 € |

Filterpumpen Premium mit Timer



| Bezeichnung | Pumpenleistung (6mWS) | empf. max. Beckengröße | Art. Nr. | UVP* € |
|---|-----------------------|------------------------|---------------|----------|
| Filterpumpe WP 14000T selbstansaugende Pumpe mit Vorfilter, 230 V, inklusive Timerfunktion Anschluss Ø 50/38 mm | 6 m³/h | 25 m³ | G 530.600.254 | 219,95 € |
| Filterpumpe WP 16000T selbstansaugende Pumpe mit Vorfilter, 230 V, inklusive Timerfunktion Anschluss Ø 50/38 mm | 8 m³/h | 35 m³ | G 530.600.255 | 239,95 € |
| Filterpumpe WP 19000T selbstansaugende Pumpe mit Vorfilter, 230 V, inklusive Timerfunktion Anschluss Ø 50/38 mm | 9 m³/h | 45 m³ | G 530.600.256 | 269,95 € |
| Filterpumpe WP 21000T selbstansaugende Pumpe mit Vorfilter, 230 V, inklusive Timerfunktion Anschluss Ø 50/38 mm | 13 m³/h | 55 m³ | G 530.600.257 | 289,95 € |

Poolsteuerungen Badu Logic



- Einfache Installation und schnelle Problembeseitigung dank Installationsassistent und Hilfe-Menü
- Klar verständliche Volltextanzeige und mehrsprachiges Menü
- Übersichtliche grafische Darstellung des Schwimmbadsystems
- Verbrauchsanzeige und Effizienzprüfung mit optionalem dritten Temperaturfühler

| Bezeichnung | Art. Nr. | UVP* € |
|--|---------------|----------|
| Badu Logic 1 Basisregler für solare Poolheizung inklusive 2 Temperaturfühler | H 540.202.342 | 499,95 € |
| Badu Logic 2 zusätzliche Filterpumpenansteuerung und Laufzeitoptimierung inklusive 2 Temperaturfühler | H 540.202.341 | 639,00 € |
| Badu Logic 3 zusätzliche Filterpumpenansteuerung für mehrstufige Motoren inklusive 2 Temperaturfühler | H 540.202.340 | 739,00 € |
| Badu Logic Webmanager für Badu Logic 3 zur Überwachung und Ansteuerung via Smartphone oder Tablet | H 540.202.343 | 569,00 € |
| Wasserfühler inklusive Einbauhülse für alle Badu Logic Steuerungen | H 540.202.344 | 49,95 € |



Automatische Niveauregulierung BNR 300

Volltext-Display für komfortable Bedienung, verschiedene Möglichkeiten der Sicherheitsabschaltung, leicht zu bedienendes Menü, Antiblockierschutz für Magnetventil, integrierter Wasserzähler

| | | |
|--|---------------|----------|
| Niveauregulierung BNR 300 bestehend aus Elektronik-Steuergerät, Befestigungsschiene für Schwimmerschalter, Sicherheitsabschaltung und Magnetventil | H 540.201.536 | 469,95 € |
| Niveauregulierung BNR 300 wie oben jedoch ohne Magnetventil | H 540.201.537 | 359,95 € |

Automatische Niveauregulierung

| Bezeichnung | Art. Nr. | UVP* € |
|--|---------------|----------|
| Niveauregulierung BNR 55 – 230 V bestehend aus Elektronik-Steuergerät, Befestigungsschiene und Niveausonde Ein-/Ausschaltverzögerung: 15 bzw. 20 Sek. Standardkabelänge. 5,00 m, max. Kabelänge 100 m Niveausonde mit 12 V versorgt, ohne Magnetventil | H 540.201.523 | 379,95 € |
| Magnetventil 1/2" – 230 V passend zu BNR 55 und BNR 300 | H 540.201.524 | 114,95 € |



Schwimmbadsteuerungen

zur Ansteuerung von 24 V Motorstellantrieben



| Bezeichnung | Art. Nr. | UVP* € |
|--|---------------|----------|
| Poolcontrol 230 analog Analoge Filtersteuerung mit Schaltuhr für 230 V Filterpumpen, umschaltbar wahlweise auf Heizungs- oder Solarbetrieb. Eine Aktivierung der Filterpumpe ist bei vorhandenem Solarangebot auch außerhalb der programmierten Filterlaufzeiten möglich. | G 540.201.875 | 399,95 € |
| Poolcontrol 400 analog Analoge Filtersteuerung mit Schaltuhr für 400 V Filterpumpen (Motorschutz max 5A), umschaltbar wahlweise auf Heizungs- oder Solarbetrieb. Eine Aktivierung der Filterpumpe ist bei vorhandenem Solarangebot auch außerhalb der programmierten Filterlaufzeiten möglich. | G 540.201.876 | 499,95 € |
| Poolconsulting 230 digital Digitale Filter-, Heizungs und Solarsteuerung für 230 V Filterpumpen. Zusätzlich mit zwei potentialfreien Schaltkontakten, Filter/Heizen. Intuitive Benutzerführung mit LC Display beleuchtet. Anzeige der einzelnen Betriebszustände. | G 540.201.881 | 589,00 € |
| Poolconsulting 400 digital Digitale Filter-, Heizungs und Solarsteuerung für 400 V Filterpumpen (Motorschutz max. 5A). Zusätzlich mit zwei potentialfreien Schaltkontakten, Filter/Heizen. Intuitive Benutzerführung mit LC Display beleuchtet. Anzeige der einzelnen Betriebszustände. | G 540.201.882 | 649,00 € |
| Poolconsulting Premium 230 Digitale Filter-, Heizungs- und Solarsteuerung für Filterpumpen mit drei individuell programmierbaren Leistungsbereichen. Je nach Filterlaufzeit oder Betriebsart erfolgt die Auswahl der einzelnen Leistungsstufen <ul style="list-style-type: none"> - wahlweise vier programmierbare Filterlaufzeiten - zuordenbare Leistungsstufe für verschiedene Betriebsarten - Programmautomatik für automatisches Rückspülen und Klarspülen - Regelung für Heizung, Solarkollektoren oder thermische Solaranlage - Vorrangschaltung für den Solarbetrieb außerhalb der Filterzeiten - Anschlussmöglichkeit für Mess-, Regel und Dosiertechnik, Rinnentanksteuerung und automatisches 6-Wege-Ventil - Zwei zusätzliche potentialfreie Schaltkontakte analog zum Filter- und Heizungsbetrieb - intuitive Benutzerführung mit LC-Display beleuchtet. Anzeige der einzelnen Betriebszustände - geeignet für Speck Badu Eco Touch, 90EvoVS und i-Star Efficiency | G 540.201.883 | 659,00 € |

Zubehör für Schwimmbadsteuerungen



| Bezeichnung | Art. Nr. | UVP* € |
|--|---------------|---------|
| Tauchhülse verchromt R 1/2" AG, Tauchtiefe 30 mm | G 502.010.013 | 25,95 € |
| Solar-Anlegefühler mit 10 m Kabel zur Messung der Solaranlagentemperatur | G 540.201.905 | 33,95 € |
| PVC T-Stück 50 mm x 1/2" IG | F 531.000.010 | 6,95 € |



Universalabdeckung in Felsoptik

Felsenimitat aus GFK, Boden offen, Deckel abnehmbar

| Bezeichnung | Art. Nr. | UVP* € |
|-------------|----------|--------|
|-------------|----------|--------|

Farbe: granitgrau

| | | |
|--|---------------|------------|
| für Filteranlagen bis Kessel bis Ø 320 | W 503.010.167 | 559,00 € |
| für Filteranlagen bis Kessel bis Ø 350 | W 503.010.163 | 779,00 € |
| für Filteranlagen bis Kessel bis Ø 500 | W 503.010.165 | 1.039,00 € |

Farbe: Sandstein

| | | |
|--|---------------|------------|
| für Filteranlagen bis Kessel bis Ø 320 | W 503.010.162 | 559,00 € |
| für Filteranlagen bis Kessel bis Ø 350 | W 503.010.160 | 779,00 € |
| für Filteranlagen bis Kessel bis Ø 500 | W 503.010.166 | 1.039,00 € |

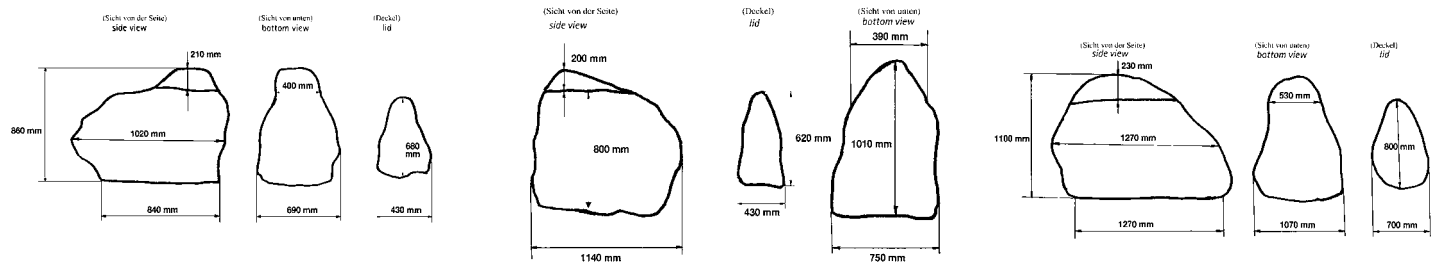



WASSERERWÄRMUNG

hobby pool

Wassererwärmung

Viele Schwimmbadbesitzer haben den Wunsch, in warmen Wasser zu baden. Ob »warm« nun 21 oder 28°C heißt, ist individuell unterschiedlich. Welche Möglichkeiten gibt es, um dies zu erreichen?



Solarabsorber

Verlängern Sie die Badesaison, indem Sie die Sonne anzapfen! Ohne zusätzlichen Energieaufwand erreichen Sie durch die Montage einer Solaranlage innerhalb kurzer Zeit eine deutliche Erwärmung Ihres Schwimmbadwassers. Die Solarabsorber werden in die Rücklaufleitung (zwischen Sandfilteranlage und Einlaufdüse) integriert.

Wärmetauscher

Wollen Sie von der Sonne unabhängig sein, dann wählen Sie einen Wärmetauscher, der an die vorhandene Hausheizung angeschlossen wird. Das Heizungswasser fließt auf der einen Seite durch eine Spirale, das Schwimmbadwasser fließt um diese Spirale herum und erwärmt sich. Die Temperatur wird elektronisch gemessen und der Tauscher schaltet sich automatisch ab, wenn die gewünschte Temperatur erreicht ist.

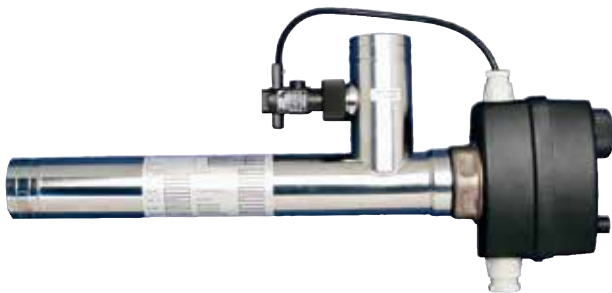

Mit einer Wärmepumpe verlängern Sie Ihre Badesaison ganz entscheidend.

Sie sind eine echte Alternative zu Elektrowärmetauschern und sind in den Betriebskosten wesentlich günstiger. Gegenüber dem Gebrauch von Solarsystemen haben Sie den Vorteil, nicht auf die Sonne angewiesen zu sein. Eine Kombination aus Solarabsorbern und einer Wärmepumpe ist natürlich jederzeit möglich.



Elektroheizer

Eine Alternative zur Beheizung von sehr kleinen Schwimmbecken oder Whirlpools etc. Nur dann zu empfehlen, wenn es keine andere Lösung gibt.





Soladur S

Erwärmen Sie das Schwimmbadwasser mit Solartechnik zum Nulltarif

Details zur Anforderung an die Sandfilteranlage (Filterleistung in m³/h, erzielbare Wegstrecke und Höhendifferenz) erhalten Sie von Ihrem hobby pool-Fachhändler.

Dimensionierung: In Mitteleuropa sollte die Solarabsorberfläche 1:1 der Beckenoberfläche entsprechen. Wird das Becken mit einer Abdeckung gegen Wärmeverlust geschützt, reduziert sich die Absorberfläche auf 60 Prozent der Beckenoberfläche. Aus der nachstehenden Tabelle können Sie entnehmen, welche Absorberfläche für Ihr Becken benötigt wird. Sollte die Fläche des gewählten Solarabsorbersets nicht ausreichend sein, werden die Sets jeweils mit einem Ergänzungsmodul erweitert, um die abgelesene/errechnete Fläche zu erzielen.

Verlängern Sie die Badesaison, indem Sie die Sonne anzapfen! Ohne zusätzlichen Energieaufwand erreichen Sie durch die Montage einer Solaranlage innerhalb kurzer Zeit eine deutliche Erwärmung Ihres Schwimmbadwassers. Die Solarabsorber werden in die Rücklaufleitung (zwischen Sandfilteranlage und Einlaufdüse) integriert.

Soladur 2er-Sets

| erzielte Absorberfläche | Länge | Zubehör inklusive | Art. Nr. | UVP* € |
|-------------------------|-------|--|---------------|----------|
| 4,80 m² | 2 m | 2x Solarabsorber 2 m x 1,20 m, + Systemzubehör | B 401.110.100 | 549,00 € |
| 7,20 m² | 3 m | 2x Solarabsorber 3 m x 1,20 m, + Systemzubehör | B 401.110.101 | 639,00 € |
| 9,60 m² | 4 m | 2x Solarabsorber 4 m x 1,20 m, + Systemzubehör | B 401.110.102 | 729,00 € |
| 12,00 m² | 5 m | 2x Solarabsorber 5 m x 1,20 m, + Systemzubehör | B 401.110.103 | 829,00 € |
| 14,40 m² | 6 m | 2x Solarabsorber 6 m x 1,20 m, + Systemzubehör | B 401.110.104 | 919,00 € |
| 16,80 m² | 7 m | 2x Solarabsorber 7 m x 1,20 m, + Systemzubehör | B 401.110.105 | 999,00 € |



Lieferumfang Soladur-Set:

- Soladur-S Absorber ■ Verbindungsmuffen ■ Verschlusskappen ■ Schlauchklemmen ■ Bogen 90°

Ergänzungsmodule

| erzielte Absorberfläche | Länge | Zubehör inklusive | Art. Nr. | UVP* € |
|-------------------------|-------|--|---------------|----------|
| 2,40 m² | 2 m | 1x Solarabsorber 2 m x 1,20 m, + Systemzubehör | B 401.110.110 | 269,95 € |
| 3,60 m² | 3 m | 1x Solarabsorber 3 m x 1,20 m, + Systemzubehör | B 401.110.111 | 309,95 € |
| 4,80 m² | 4 m | 1x Solarabsorber 4 m x 1,20 m, + Systemzubehör | B 401.110.112 | 359,95 € |
| 6,00 m² | 5 m | 1x Solarabsorber 5 m x 1,20 m, + Systemzubehör | B 401.110.113 | 399,95 € |
| 7,20 m² | 6 m | 1x Solarabsorber 6 m x 1,20 m, + Systemzubehör | B 401.110.114 | 449,95 € |
| 8,40 m² | 7 m | 1x Solarabsorber 7 m x 1,20 m, + Systemzubehör | B 401.110.115 | 499,95 € |

Lieferumfang Ergänzungsmodule:

- Soladur-S Absorber ■ Verbindungsmuffen ■ Schlauchklemmen

Elektronische Solarsteuerung

| | Art. Nr. | UVP* € |
|---|---------------|----------|
| für Solarabsorber, mit Temperaturfühler, elektrischer Ventilumstellung 24 V, steckerfertig montiert, Betriebsspannung 230 V, mit 2-Wege-Kugelhahn und T-Stück | S 503.010.412 | 629,00 € |





Durch die Montage einer Solaranlage können Sie die Betriebskosten deutlich reduzieren und die Schwimmbadsaison verlängern. Die Absorber verfügen über einen geringen Widerstand und wandeln die Sonnenenergie innerhalb kurzer Zeit in Wärme um. Die Wassertemperatur wird sich um ca. 3° - 5°C erhöhen.

Soladur-S-Solarabsorber

Soladur Solarabsorber aus Polypropylen, mit Vor- und Rücklaufrohr, Ø 50 mm

| Technische Daten | 200 | 300 | 400 | 500 | 600 | 700 |
|---|-------|-------|-------|------|------|------|
| Länge (mm) | 2000 | 3000 | 4000 | 5000 | 6000 | 7000 |
| Breite (mm) | 1200 | 1200 | 1200 | 1200 | 1200 | 1200 |
| Dicke (mm) | 5 | 5 | 5 | 5 | 5 | 5 |
| Fläche (m²) | 2,4 | 3,6 | 4,8 | 6,0 | 7,2 | 8,4 |
| Gewicht leer (kg) | 8,0 | 10,5 | 13,0 | 15,5 | 18,0 | 20,5 |
| Gewicht gefüllt (kg) | 17 | 22 | 27 | 32 | 37 | 42 |
| max. Betriebsdruck (bar) | 1,0 | 1,0 | 1,0 | 1,0 | 1,0 | 1,0 |
| Druchflussmenge (l/m²/h) | 100 | 100 | 100 | 100 | 100 | 100 |
| Fördermenge (l/m) | 240 | 360 | 480 | 600 | 720 | 840 |
| Stillstandstemperatur | 80°C | 80°C | 80°C | 80°C | 80°C | 80°C |
| Durchflusswiderstand (m) bei 100 l/m²/h | 0,010 | 0,015 | 0,025 | 0,04 | 0,06 | 0,09 |

Soladur S



| Bezeichnung | Art. Nr. | UVP* € |
|--|---------------|----------|
| 2,00 x 1,20 m | B 401.110.005 | 249,95 € |
| 3,00 x 1,20 m | B 401.110.006 | 299,95 € |
| 4,00 x 1,20 m | B 401.110.007 | 349,95 € |
| 5,00 x 1,20 m | B 401.110.008 | 399,95 € |
| 6,00 x 1,20 m | B 401.110.009 | 449,95 € |
| 7,00 x 1,20 m | B 401.110.010 | 499,95 € |
| Reparatur-Set: besteht aus: Spezial Kleber 20 g, Primer 10 g, Referenzstück 10x10 cm | B 401.110.070 | 99,95 € |

Zubehör Soladur

Verbindungsmaterial aus EPDM-Kautschuk mit Gewebeeinlage, Ø 50 mm



| Bezeichnung | Art. Nr. | UVP* € |
|--|---------------|---------|
| Verschlusskappe | D 440.065.241 | 5,95 € |
| Verbindungsuffe für Typ S Verbindungsmaterial aus EPDM-Kautschuk mit Gewebeeinlage, Ø 50 mm | D 440.065.246 | 13,95 € |
| Bogen 90 Grad | D 440.065.243 | 16,95 € |
| Dachhalter aus Edelstahl V2A zur Befestigung an Dachsparren, für Ziegeldächer | C 401.110.020 | 13,95 € |
| Universal-Befestigungslasche Für alle Dachziegel geeignet, V2A, Länge 700 mm, Breite 18/12 mm | G 401.110.025 | 13,95 € |
| Schlauchklemme 50-70 mm aus C7 W2 | F 991.413.211 | 3,35 € |
| Lochband zur Befestigung von Absorbern. Länge 10 m | G 608.060.005 | 59,95 € |
| Doppelseitiges Spezialklebeband zum Anbringen des Isolierschaums am Absorber. Rolle 50 m x 50 mm | D 993.110.001 | 39,95 € |
| Perlenseil schwarz, Ø 5 mm (Preis pro lfm.) | D 991.413.201 | 0,95 € |
| Kunststofföse zum Abspannen des Absorbers mit Perlenseil | D 502.010.050 | 1,50 € |
| Schnellentlüfter 3/4" AG, Messing | A 502.010.040 | 34,95 € |
| Entleerungshahn Kunststoff, 3/4" AG | B 502.010.048 | 7,95 € |
| Reduzierung Ø 50 mm x 3/4" IG | B 502.010.049 | 5,95 € |
| PVC T-Stück 50 mm x 1/2" IG | F 531.000.010 | 6,95 € |
| Kanteneinfaßband (Rolle a 20 m) | S 401.110.060 | 99,95 € |

Solarsteuerungen



| Bezeichnung | Art. Nr. | UVP* € |
|---|--------------------------------|----------------------|
| Temperaturregler SC230 Pro Solar-Temperaturdifferenzregelung zum direkten Anschluss einer Pumpe 230 V bzw. eines Motorventils inkl. Wasserfühler und Solarfühler | G 540.201.879 | 269,95 € |
| Solarsteuerung SC Compact Solarsteuerung 230 V AC (Nicht zur Montage im Freien geeignet – IP40 –!) mit Temperaturdifferenzregelung zum Betrieb der Absorberanlage im Bypass zur Filteranlage, integriert in einen motorisch betriebenen 2-Wege-Kugelhahn aus PVC/U, inkl. Wasserfühler und Solarfühler | G 509.000.060 G 509.000.061 | 489,95 € 499,95 € |
| 3-Wege-Stellantrieb Ø 50 mm 230 V Solar | G 401.210.003 | 459,95 € |
| 3-Wege-Stellantrieb Ø 63 mm 230 V Solar | G 502.010.065 | 559,00 € |
| 2-Wege-Stellantrieb 230V Ø 50 mm 24 V Ø 50 mm | G 502.010.060 G 502.010.061 | 319,95 € 309,95 € |
| Tauchhülse verchromt 1/2", Tauchtiefe: 30 mm | G 502.010.013 | 24,95 € |
| Solar-Anlegefühler mit 10 m Kabel zur Messung der Solaranlagentemperatur | G 540.201.905 | 32,95 € |



Kompletanlage

bestehend aus: Absorber inkl. Verbindungsschläuche, Entlüftung und Entleerung jeweils mit T-Stück.

Kleber, Fallstrombremse, T-Stück zum Anschluss an den Filterkreislauf, 3-Wege-Motorventil 230 V, Solarsteuerung So-Pool (ohne Verrohrung und Dachbefestigung).

Bitte bei Bestellung Dachfläche und Typ des Absorbers angeben.

Solarabsorber-Sets

| Bezeichnung | Art. Nr. | UVP* € |
|--|---------------|------------|
| 9 Absorber bis 18 m ² Wasseroberfläche | G 530.501.110 | 2.129,00 € |
| 12 Absorber bis 24 m ² Wasseroberfläche | G 530.501.120 | 2.589,00 € |
| 16 Absorber bis 32 m ² Wasseroberfläche | G 530.501.130 | 3.149,00 € |
| 20 Absorber bis 40 m ² Wasseroberfläche | G 530.501.140 | 3.709,00 € |
| 24 Absorber bis 48 m ² Wasseroberfläche | G 530.501.150 | 4.249,00 € |
| 28 Absorber bis 56 m ² Wasseroberfläche | G 530.501.160 | 5.299,00 € |
| Frachtkosten werden nach Aufwand berechnet | | |

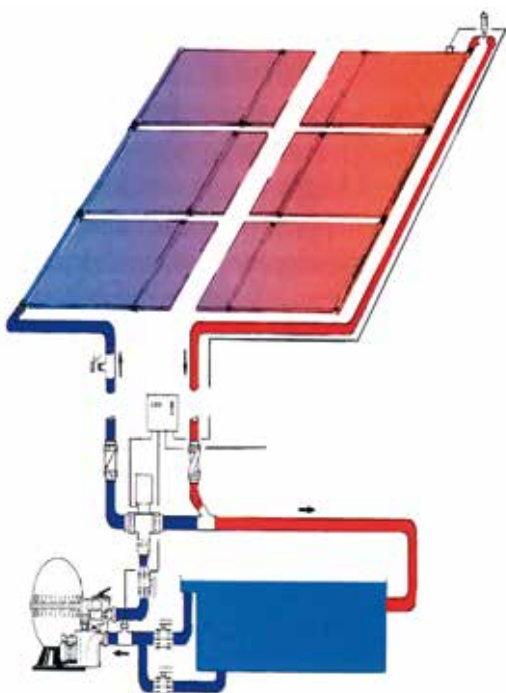

Solarabsorber aus HDPE für die solare Beheizung des Schwimmbadwassers. Vorteile:

- geringer Druckverlust ca. 0,003 bar bei 200 l/h/m²
- Durchflussmenge: 150 - 50 l/m²/h
- Gewicht: ca. 6 kg/m² - Wasserinhalt 6 l/m²
- Prüfdruck: 4,5 bar bei NT
- Betriebsdruck: bis 1,2 bar bei 40 °C
- Wirkungsgrad: bis ca. 85% - Leistung: 0,85 kW/h/m²
- durchschnittlicher Rechenwert: 0,5 - 0,6 kW/h/m²
- Leerlaufstest: temperaturbeständig von -50 °C bis +115 °C
- absolut frostsicher
- vollflächig begebar

OKU Absorber

| Bezeichnung | Art. Nr. | UVP* € |
|--|---------------|----------|
| mit integriertem Sammelrohr (Typ 1000) Ø 40 mm und 2 Anschlussstutzen Ø 25 mm, 1,32 x 0,82 m (1,08 m ²) | G 530.501.010 | 129,95 € |
| mit 4 Anschlussstutzen (Typ 1001) Ø 25 mm, 1,28 x 0,82 m (1,05 m ²) | G 530.501.020 | 129,95 € |
| mit integriertem Sammelrohr (Typ 1002) Ø 40 mm beidseitig, 1,36 x 0,82 m (1,12 m ²) | G 530.501.030 | 129,95 € |

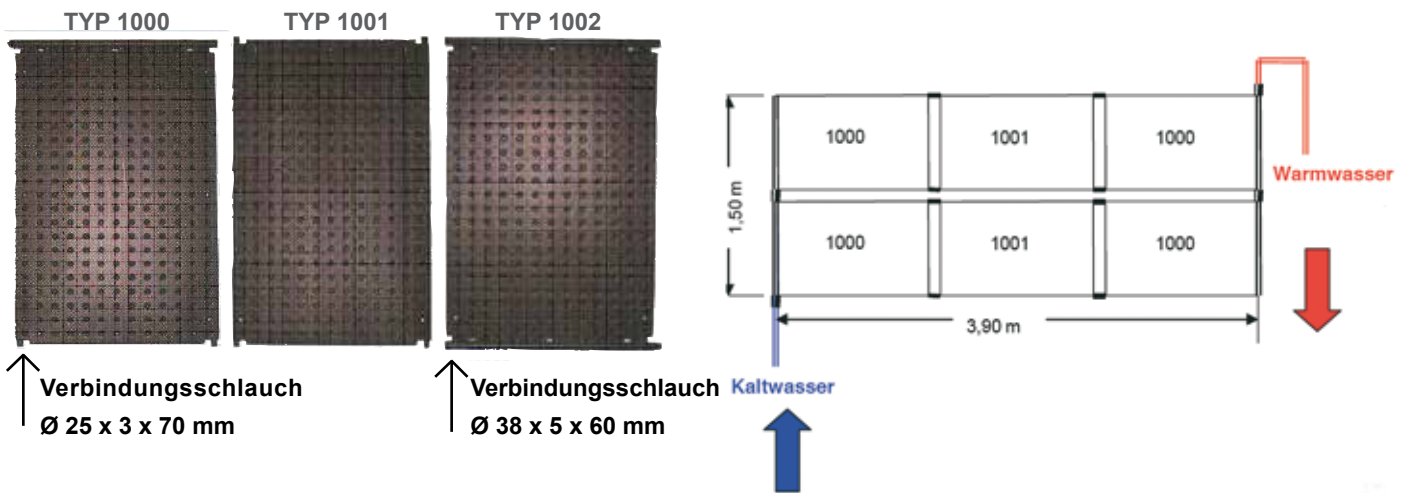

Zubehör



| Bezeichnung | Art. Nr. | UVP* € |
|---|---------------|---------|
| Verbindungsschlauch Ø 38 x 5 x 60 mm inkl. 2 Edelstahlschlauchsellen | G 530.501.040 | 5,55 € |
| Verbindungsschlauch Ø 25 x 3 x 70 mm inkl. 2 Edelstahlschlauchsellen | G 530.501.050 | 4,95 € |
| Universal-Befestigungslasche Für alle Dachziegel geeignet, V2A, Länge 700 mm, Breite 18/12 mm | G 401.110.025 | 13,95 € |
| Anschluss-Set für PVC bestehend aus 2x Schlauchtülle, 2x Muffe und 2x kurze Reduktion | | |
| Anschluss-Set für PVC-Verrohrung D 40 | A 530.501.360 | 12,95 € |
| Anschluss-Set für PVC-Verrohrung D 50 | A 530.501.361 | 19,95 € |
| Anschluss-Set für PVC-Verrohrung D 63 | A 530.501.362 | 20,95 € |
| Entlüftungs-Set bestehend aus 1x Reduktion-T-Stück, 1x Reduktion 25 x 3/8" und 1x Entlüfter | | |
| Entlüftungs-Set für PVC-Verrohrung D 40 | A 530.501.370 | 22,95 € |
| Entlüftungs-Set für PVC-Verrohrung D 50 | A 530.501.371 | 24,95 € |
| Entlüftungs-Set für PVC-Verrohrung D 63 | A 530.501.372 | 36,95 € |
| Entleerungs-Set bestehend aus 1x Reduktion-T-Stück, 1x Reduktion 25 x 1/2" und 1x Entleerungshahn | | |
| Entleerungs-Set für PVC-Verrohrung D 40 | A 530.501.380 | 19,95 € |
| Entleerungs-Set für PVC-Verrohrung D 50 | A 530.501.381 | 21,95 € |
| Entleerungs-Set für PVC-Verrohrung D 63 | A 530.501.382 | 26,95 € |

INFINITY

BY BWT

Wärmetauscher



Wärmetauscher aus Edelstahl

Zur Erwärmung des Schwimmbadwassers durch Anschluss an ein zentrales Heizungssystem.

Material: V4A, gebeizt und poliert,
Betriebsdruck: Heizungsseitig 10 bar, Badwasserseitig 3 bar
Bauart: Außenmantel mit eingeschweißter Rohrschlange und Tauchhülse zur Aufnahme des Temperaturfühlers. Interne eingebaute Wasserumleitung zur optimalen Erwärmung des Badewassers.

Beheizung: Die Beheizung des Wärmetauschers erfolgt je nach Typ über ein Zentral- oder Niedertemperaturheizungssystem. **Heizleistung in kW bei 90° Vorlauftemperatur.**

| Bezeichnung | Wasser | Heizung | Art. Nr. | UVP* € |
|-------------------------------|---------|---------|---------------|------------|
| HWT 35, 42 kW Edelstahl V4A | 1 ½" IG | ¾" AG | D 502.010.091 | 429,95 € |
| HWT 65, 76 kW Edelstahl V4A | 1 ½" IG | 1" AG | D 502.010.092 | 779,00 € |
| HWT 93, 105 kW Edelstahl V4A | 2" IG | 1" AG | D 540.400.150 | 1.099,00 € |
| HWT 122, 146 kW Edelstahl V4A | 2" IG | 1" AG | D 502.010.151 | 1.599,00 € |
| HWT 182, 210 kW Edelstahl V4A | 2" IG | 1" AG | D 502.010.152 | 1.799,00 € |



| Bezeichnung | Wasser | Heizung | Art. Nr. | UVP* € |
|--|---------|---------|---------------|------------|
| NWT 18 Edelstahl V4A Leistung 23 kW bei 50-40°C | 1 ½" IG | 1"AG | D 540.400.330 | 759,00 € |
| NWT 35 Edelstahl V4A Leistung 42 kW bei 50-40°C | 1 ½" IG | 1" AG | D 540.400.331 | 1.319,00 € |

| | | | | |
|--|---------|------|---------------|------------|
| SHWT 9/35 Edelstahl V4A Leistung 18 kW bei 50°C, 42 kW bei 90 °C | 1 ½" IG | ¾"AG | D 540.400.332 | 849,00 € |
| SHWT 18/35 Edelstahl V4A Leistung 29 kW bei 50°C, 42 kW bei 90 °C | 1 ½" IG | ¾"AG | D 540.400.333 | 1.149,00 € |

Hinweis: Bei Pools mit Salzelektrolyse sind nur Titan-Wärmetauscher zu verwenden.

Wärmetauscher aus Titan

Zur Erwärmung des Schwimmbadwassers durch Anschluss an ein zentrales Heizungssystem.



Material: Titan silber lackiert, **salzwasserbeständig**
Betriebsdruck: Heizungsseitig 10 bar, Badwasserseitig 3 bar
Bauart: Außenmantel mit eingeschweißter Rohrschlange und Tauchhülse zur Aufnahme des Temperaturfühlers. Interne eingebaute Wasserumleitung zur optimalen Erwärmung des Badewassers.
Beheizung: Die Beheizung des Wärmetauschers erfolgt je nach Typ über ein Zentral- oder Niedertemperaturheizungssystem. **Heizleistung in kW bei 90° Vorlauftemperatur.**

| Bezeichnung | Wasser | Heizung | Art. Nr. | UVP* € |
|----------------------|-----------|---------|---------------|------------|
| TWT 35, 42 kW Titan | 1 1/2" AG | 3/4" AG | G 540.400.260 | 879,00 € |
| TWT 65, 76 kW Titan | 1 1/2" AG | 1" AG | G 540.400.270 | 1.279,00 € |
| TWT 93, 105 kW Titan | 2" AG | 1" AG | G 540.400.271 | 1.959,00 € |

Wärmetauscher mit Kunststoffgehäuse

Kunststoffwärmetauscher V4A

Gehäuse aus glasfaserverstärktem Kunststoff, Heizschlange aus Edelstahl V4A
 max. Temperatur: 90°C, max. Druck primär 6 bar, sekundär 2,5 bar,
 schwimmbadseitige Anschlussverschraubung d = 50 mm,
 heizungsseitige Anschlussmuffe. **Heizleistung in kW bei 90° Vorlauftemperatur.**



| Bezeichnung | Wasser | Heizung | Art. Nr. | UVP* € |
|----------------|--------|---------|---------------|----------|
| KWT-VA, 28 kW | 50 mm | 3/4" AG | C 530.500.049 | 289,95 € |
| KWT-VA, 46 kW | 50 mm | 3/4" AG | C 530.500.050 | 349,95 € |
| KWT-VA, 85 kW | 50 mm | 1" AG | C 530.500.051 | 549,00 € |
| KWT-VA, 108 kW | 50 mm | 1" AG | C 530.500.048 | 899,00 € |

Kunststoffwärmetauscher Titan

Gehäuse aus glasfaserverstärktem Kunststoff, Heizschlange aus Titan.
 max. Temperatur: 90°C, max. Druck primär 6 bar, sekundär 2,5 bar,
 schwimmbadseitige Anschlussverschraubung d = 50 mm,
 heizungsseitige Anschlussmuffe. **Heizleistung in kW bei 90° Vorlauftemperatur.**

| Bezeichnung | Wasser | Heizung | Art. Nr. | UVP* € |
|----------------|--------|---------|---------------|------------|
| KWT-TI, 28 kW | 50 mm | 3/4" AG | G 530.500.054 | 479,95 € |
| KWT-TI, 46 kW | 50 mm | 3/4" AG | G 530.500.052 | 549,00 € |
| KWT-TI, 85 kW | 50 mm | 1" AG | G 530.500.053 | 899,00 € |
| KWT-TI, 108 kW | 50 mm | 1" AG | G 530.500.055 | 1.199,00 € |



| Bezeichnung | Art. Nr. | UVP* € |
|--|---------------|---------|
| Halterung Edelstahl Stück Ø 125 mm für HWT und TWT 35/65 sowie NWT und SHWT | C 530.500.006 | 19,95 € |
| Übergangverschraubung PVC/V4A 50 x 1 1/2" IG (Stück) zum Anschluss des Wärmetauschers 2 Stück erforderlich | H 540.900.042 | 49,95 € |
| Übergangverschraubung PVC/V4A 50 x 1 1/2" AG (Stück) zum Anschluss des Wärmetauschers 2 Stück erforderlich | H 540.900.043 | 49,95 € |
| Gummischlauchmontagesatz D50 | C 540.400.300 | 21,95 € |
| D63 | C 540.400.310 | 32,95 € |



Plattenwärmetauscher gelötet

Diese Plattenwärmetauscher sind zur Erwärmung von Badewasser durch Warmwasser bestimmt. Dank der großen Austauschfläche sind sie hervorragend geeignet für Niedertemperatur-Heizsysteme wie z.B. Solaranlagen, geothermische Anlagen, Wärmepumpen und ähnliche alternative und innovative Heizsysteme.

| Bezeichnung | Wasser | Heizung | Art. Nr. | UVP* € |
|--|--------|---------|---------------|----------|
| Plattenwärmetauscher PWT 30 106 x 306 x 45 mm 14 Platten, Fläche: 3.100 cm ² 30 kW Leistung bei 55 °C | 1" | 3/4" | C 530.500.060 | 399,95 € |
| Isolierung Polyurethan für PWT 30 | | | C 530.500.063 | 99,95 € |
| Plattenwärmetauscher PWT 50 124 x 304 x 60 mm 20 Platten, Fläche: 5.400 cm ² 50 kW Leistung bei 55 °C | 1 1/4" | 1" | C 530.500.061 | 459,00 € |
| Isolierung Polyurethan für PWT 50 | | | C 530.500.064 | 99,95 € |
| Plattenwärmetauscher PWT 75 124 x 304 x 102 mm 38 Platten, Fläche: 10.800 cm ² 75 kW Leistung bei 55 °C | 1" | 3/4" | C 530.500.062 | 749,00 € |
| Isolierung Polyurethan für PWT 75 | | | C 530.500.065 | 99,95 € |

Plattenwärmetauscher geschraubt

Diese Plattenwärmetauscher sind zur Erwärmung von Badewasser durch Warmwasser bestimmt. Dank der großen Austauschfläche sind sie hervorragend geeignet für Niedertemperatur-Heizsysteme wie z.B. Solaranlagen, geothermische Anlagen, Wärmepumpen und ähnliche alternative und innovative Heizsysteme.



| Bezeichnung | Wasser | Heizung | Art. Nr. | UVP* € |
|---|----------|---------|---------------|------------|
| Plattenwärmetauscher G-PWT 30 200 x 460 x 170 mm 9 Platten, Fläche: 2.870 cm ² 32 kW Leistung bei 55 °C | 65/42 mm | 1 1/4" | C 530.500.070 | 1.099,00 € |
| Plattenwärmetauscher G-PWT 30 T wie oben jedoch Ausführung Titan | 65/42 mm | 1 1/4" | C 530.500.071 | 1.699,00 € |
| Plattenwärmetauscher G-PWT 50 200 x 460 x 220 mm 15 Platten, Fläche: 5.330 cm ² 32 kW Leistung bei 55 °C | 65/42 mm | 1 1/4" | C 530.500.072 | 1.299,00 € |
| Plattenwärmetauscher G-PWT 50 T wie oben jedoch Ausführung Titan | 65/42 mm | 1 1/4" | C 530.500.073 | 2.399,00 € |
| Plattenwärmetauscher G-PWT 70 200 x 460 x 370 mm 23 Platten, Fläche: 8.610 cm ² 32 kW Leistung bei 55 °C | 65/42 mm | 1 1/4" | C 530.500.074 | 1.699,00 € |
| Plattenwärmetauscher G-PWT 70 T wie oben jedoch Ausführung Titan | 65/42 mm | 1 1/4" | C 530.500.075 | 3.299,00 € |

Elektrowärmetauscher



Gehäuse V4A elektropliert, Heizstab Incoloy 825,
 mit Regelthermostat 0-40°C, Sicherheitsthermostat 55°C
 + Strömungswächter min. 3000 l/h sowie Wandhalterung aus Kunststoff,
 Betriebsdruck: max. 3 bar

| Bezeichnung | Art. Nr. | UVP* € |
|-----------------|---------------|----------|
| 3 kW, 230/400 V | C 530.502.070 | 529,00 € |
| 6 kW, 230/400 V | C 530.502.071 | 549,00 € |
| 9 kW/400 V | C 530.502.072 | 559,00 € |
| 12 kW/400 V | C 530.502.073 | 569,00 € |
| 15 kW/400 V | C 530.502.074 | 579,00 € |
| 18 kW/400 V | C 530.502.075 | 599,00 € |



wie oben beschrieben jedoch Volltitan (für Becken mit Salzwasserelektrolyse)

| Bezeichnung | Art. Nr. | UVP* € |
|-------------|---------------|----------|
| 3 kW/400 V | G 530.502.077 | 759,00 € |
| 6 kW/400 V | G 530.502.078 | 769,00 € |
| 9 kW/400 V | G 530.502.079 | 819,00 € |
| 12 kW/400 V | G 530.502.080 | 829,00 € |
| 18 kW/400 V | G 530.502.081 | 929,00 € |



| | | |
|--|---------------|----------|
| Schaltkasten für Wärmetauscher bis 12 KW | C 540.201.821 | 179,95 € |
| Schaltkasten für Wärmetauscher bis 18 KW | C 540.201.822 | 269,95 € |

INFINITY

BY BWT



Wärmepumpen

- ABS-Gehäuse verstärkt, UV-resistent
- kompakte, stabile Ausführung
- Titan-Wärmetauscher
- Abtauautomatik durch Umkehrzyklus
- arbeitet ab 0°C
- Heiz- und Kühlmodus
- neuester Stand der Technik
- Service-Hotline
- Einfache Installation
- COP um die 5 (500 % Effizienz)
- Heiz- und Kühlmodus
- Verdampfer mit „Blue Fin Technologie“, Hydrophobe Beschichtung zur Verbesserung der Enteisung und zum besseren Schutz vor Korrosion
- Kühlfliüssigkeit R410a; umweltfreundlich
- abnehmbares Bediendisplay (ohne Kabel)
- verringerter Geräuschpegel durch serienmäßige akustische Isolation
- 10 Jahre Garantie auf den Titan-Wärmetauscher

| Technische Daten | HNP 6 | HPN 8 | HPN 10 | HPN 12 | HPN 15 |
|---|--------------------|---------------------|--------------------|-----------------------|-----------------------|
| Abmessungen (cm) | 93,6 x 32,2 x 56,7 | 100,6 x 34,2 x 62,0 | | 102,5 x 41,3 x 75,2 | |
| Gewicht | 52 kg | 58 kg | 65 kg | 76 kg | 102 kg |
| Wärmeleistung bei Luft 24°, Wasser 26 ° | 7,1 kW COP 5,75 | 8,6 kW COP 5,6 | 10,8 kW COP 5,1 | 13,1 kW COP 4,9 kW | 16,5 kW COP 4,8 kW |
| Wärmeleistung bei Luft 15°, Wasser 26 ° | 5,6 kW COP 4,8 | 7,2 kW COP 4,8 | 9,3 kW COP 4,6 | 11,8 kW COP 4,9 | 14,7 kW COP 4,9 kW |
| Leistungsaufnahme bei Luft 15°, Wasser 26 ° | 1213 W | 1592 W | 2036 W | 2260 W | 3475 W |
| minimaler Wasserfluss | 4 m³/h | 4 m³/h | 5 m³/h | 5 m³/h | 5 m³/h |
| Geräuschpegel bei 1 m | 53 dB(a) | 53 dB(a) | 54 dB(a) | 54 dB(a) | 54 dB(a) |
| Geräuschpegel bei 10 m | 33 dB(a) | 33 dB(a) | 34 dB(a) | 34 dB(a) | 34 dB(a) |

| Bezeichnung | für Beckengröße bis | Art. Nr. | UVP* € |
|---|---------------------|---------------|----------------|
| Wärmepumpe HPN 6 - 230 V | 35 m³ | G 530.450.105 | 1.999,00 € |
| Wärmepumpe HPN 8 - 230 V | 45 m³ | G 530.450.106 | 2.299,00 € |
| Wärmepumpe HPN 10 - 230 V | 65 m³ | G 530.450.107 | 2.799,00 € |
| Wärmepumpe HPN 12 - 230 V | 75 m³ | G 530.450.108 | 3.699,00 € |
| Wärmepumpe HPN 15 - 230 V | 90 m³ | G 530.450.109 | 4.699,00 € |
| Wandhalterung mit 8 m Verlängerungskabel für Bediendisplay | | S 889.000.069 | 129,95 € |
| Frachtpauschale innerhalb Deutschland (Festland) bei Einzelversand | | | 49,95 € |

INFINITY

BY BWT



Wärmepumpen

- ABS-Gehäuse UV-stabil
- **arbeitet ab -15°C**
- Niedrigtemperatursystem mit Kompressor-ölvannenheizung
- Heiz- und Kühlmodus
- Abtauautomatik im Umkehrzyklus
- Verdampfer mit „Blue Fin Technologie“
- Elektronisches Expansionsventil
- Hervorragende Isolierung. einer der geringsten Geräuschpegel am Markt
- Zertifiziert durch TÜV Süd (Geräuschpegel und Heizleistung)
- abnehmbares Bediendisplay (ohne Kabel)
- 3 Jahre Infinity plus Garantie
- 10 Jahre Garantie auf den Titan-Wärmetauscher

| Technische Daten | Master 10 | Master 15 | Master 18 | Master 26 | Master 36 |
|---|------------------------|------------------------|--------------------|-------------------------|-------------------------|
| Abmessungen (cm) | 100,7 x 38,3 x 61,4 cm | 111,7 x 47,5 x 69,8 cm | | 111,7 x 47,5 x 125,8 cm | 145,0 x 73,0 x 107,0 cm |
| Gewicht | 64 kg | 96 kg | 96 kg | 142 kg | 230 kg |
| Wärmeleistung bei Luft 27°, Wasser 27° | 10,7 kW COP 5,3 | 16,3 kW COP 4,0 | 19,4 kW COP 4,9 | 26,0 kW COP 54,7 | 36,4 kW COP 4,6 |
| Wärmeleistung bei Luft 15°, Wasser 26 ° | 8,5 kW COP 4,6 | 12,8 kW COP 4,3 | 15,9 kW COP 4,4 | 21,1 kW COP 4,4 | 29,4 kW COP 4,3 |
| Wärmeleistung bei Luft -3°, Wasser 26 ° | 4,3 kW | 7,1 kW | 7,9 kW | 13,1 kW | 14,7 kW |
| Stromspannung | 230 V / 50 Hz | 230 V / 50 Hz | 230 V / 50 Hz | 400 V / 50 Hz | 400 V / 50 Hz |
| minimaler Wasserfluss | 4 m³/h | 5 m³/h | 5 m³/h | 7 m³/h | 9 m³/h |
| Ventilator | 3000 m³/h | 4000 m³/h | 4000 m³/h | 7000 m³/h | 8000 m³/h |
| Geräuschpegel bei 10 m | 32 dB(a) | 33 dB(a) | 33 dB(a) | 36 dB(a) | 42 dB(a) |

| Bezeichnung | | Art. Nr. | UVP* € |
|---|-----------------------|---------------|----------------|
| Master 10 - 230 V | für Becken bis 50 m³ | G 530.450.118 | 2.999,00 € |
| Master 15 - 230 V | für Becken bis 75 m³ | G 530.450.119 | 4.399,00 € |
| Master 18- 230 V | für Becken bis 90 m³ | G 530.450.117 | 5.299,00 € |
| Master 26 - 400 V | für Becken bis 110 m³ | G 530.450.120 | 6.299,00 € |
| Master 36 - 400 V | für Becken bis 180 m³ | G 530.450.121 | 9.999,00 € |
| Wandhalterung mit 8 m Verlängerungskabel für Bediendisplay | | S 889.000.109 | 129,95 € |
| Frachtpauschale innerhalb Deutschland (Festland) bei Einzelversand | | | 49,95 € |

Wärmepumpen Basic

- Metallgehäuse
- arbeitet ab 3 °C
- Wärmetauscher aus Titan
- Abtauautomatik durch Umkehrzyklus
- Kühlfüssigkeit R410a; umweltfreundlich
- Heiz- und Kühlmodus
- Verdampfer mit „Blue Fin Technologie“, Hydrophobe Beschichtung zur Verbesserung der Enteisung und zum besseren Schutz vor Korrosion
- geringer Geräuschpegel
- abnehmbares Bediendisplay (ohne Kabel))
- 10 Jahre Garantie auf den Titan-Wärmetauscher



Basic 4 und 6



Basic 8 und 10

| Modell | Basic 4 | Basic 6 | Basic 8 | Basic 10 |
|---|--------------------|--------------------|--------------------|--------------------|
| Abmessungen cm (BxTxH) | 65,5 x 41,5 x 55,5 | 65,5 x 41,5 x 65,5 | 93,5 x 28,6 x 54,5 | 93,5 x 28,6 x 54,5 |
| Gewicht | 36 kg | 43 kg | 50 kg | 70 kg |
| Wärmeleistung bei Luft 27°, Wasser 27 ° | 3,8 kW COP 4,6 | 5,2 kW COP 4,6 | 8,7 kW COP 5,0 | 11,0 kW COP 5,1 |
| Wärmeleistung bei Luft 15°, Wasser 24 ° | 2,9 kW COP 3,8 | 3,9 kW COP 4,0 | 6,5 kW COP 4,3 | 8,8 kW COP 4,3 |
| Leistungsaufnahme bei Luft 15°, Wasser 24 ° | 800 W | 1.000 W | 1.500 W | 2.000 W |
| Minimaler Durchfluss | 3 m³/h | 3 m³/h | 4 m³/h | 5 m³/h |
| Geräuschpegel bei 1m | 53 dB(a) | 54 dB(a) | 51 dB(a) | 51 dB(a) |
| Geräuschpegel bei 10 m | 33 dB(a) | 34 dB(a) | 34 dB(a) | 34 dB(a) |

| Bezeichnung | für Beckengröße bis | Art. Nr. | UVP* € |
|--|---------------------|---------------|------------|
| Wärmepumpe Basic 4 - 230 V | 20 m³ | G 530.450.113 | 1.199,00 € |
| Wärmepumpe Basic 6 - 230 V | 30 m³ | G 530.450.114 | 1.499,00 € |
| Wärmepumpe Basic 8 - 230 V | 45 m³ | G 530.450.115 | 1.899,00 € |
| Wärmepumpe Basic 10 - 230 V | 60 m³ | G 530.450.116 | 2.299,00 € |
| Wandhalterung mit 8 m Verlängerungskabel für Bediendisplay | | S 889.000.069 | 129,95 € |
| Frachtpauschale innerhalb Deutschland (Festland) bei Einzelversand | | | 49,95 € |



ABDECKUNGEN

hobby pool

Wir bieten Ihnen die verschiedensten Schwimmbadabdeckungen



Solarabdeckung LUPO

Energie und Kosten sparen

Eine Poolabdeckung kann die Betriebskosten von Innen- und Außenpools nennenswert senken. Wenn die Wasseroberfläche dicht abgeschlossen ist, reduziert sich der Wärmeverlust auf ein Minimum. Außerdem wird die Sonneneinstrahlung optimal ausgenutzt, wodurch das Wasser schneller aufgeheizt wird.

Verlängerte Badesaison

Durch den geringen Wärmeverlust verlängern spezielle Überdachungen Ihre Badesaison um ca. 6-8 Wochen. Sie können Ihren Pool somit schon vor dem Sommer und weit in den Herbst hinein in vollen Zügen genießen. Unter einer Überdachung können Ihnen Wind und Regen nichts mehr anhaben.



Cabrio Dome



Rollschutz-Abdeckung

Schmutz und Sicherheit

Eine Abdeckung schützt das Schwimmbad vor Verschmutzungen wie Laub und anderen Verunreinigungen und verringert somit erheblich den Pflege- und Reinigungsaufwand. Gleichzeitig bietet eine Abdeckung Schutz und stellt damit einen wertvollen Sicherheitsfaktor dar, der nicht unterschätzt werden soll.



Winterstütze







HP-Spezial Winterabdeckung

Rollschutzabdeckung

Die praktische Abdeckung für Rechteck- und Ovalformbecken

Die Rollschutzabdeckungen sind aus hochwertigem beschichtetem PVC-Gewebe, inklusive Aluträgerrohren Ø 40 mm und werden mit Abspannern sowie einem Aufrollgetriebe geliefert. Das Fertigmaß ist jeweils 50 cm größer als das Beckeninßenmaß.

Standardfarbe: blau (Lagerware)

| Bei Bestellung bitte Farbe angeben. | | | |
|--|---|---|---|
|  |  |  |  |
| blau | grau | grün | sand |

Maximale Beckeninßenmaße:

Breite: 5 m, Länge: 11,50 m. Für andere Abmessungen gilt der Sonderanfertigungspreis. Bei der Berechnung der Größe müssen 50 cm auf Länge und Breite zugerechnet werden.

Bei Anfertigung für Ovalformbecken erfolgt die Preisberechnung auf Basis des entsprechenden Rechteckbeckenmaßes. Bitte fügen Sie der Bestellung eine entsprechende Zeichnung bei.

Die Lieferzeit beträgt für Sonderanfertigungen bzw. in der Farbe grau grün oder sand ca 4 Wochen.

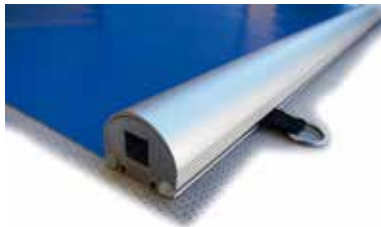

| Bezeichnung | Art. Nr. | UVP* € |
|--|---------------|------------|
| für Rechteckbecken | | |
| 3,00 x 6,00 m (Beckenmaß) | G 501.580.070 | 1.299,00 € |
| 3,50 x 7,00 m (Beckenmaß) | G 501.580.071 | 1.699,00 € |
| 4,00 x 8,00 m (Beckenmaß) | G 501.580.072 | 2.199,00 € |
| 5,00 x 9,00 m (Beckenmaß) mit 2. Handkurbel | G 501.580.073 | 2.999,00 € |
| für Ovalformbecken | | |
| 3,20 x 5,25 / 5,30 m (Beckenmaß) | G 501.580.074 | 1.259,00 € |
| 3,20 x 6,00 m (Beckenmaß) | G 501.580.075 | 1.399,00 € |
| 3,50 x 7,00 m (Beckenmaß) | G 501.580.076 | 1.699,00 € |
| 3,60 x 6,23 m (Beckenmaß) | G 501.580.077 | 1.559,00 € |
| 3,60 x 7,37 m (Beckenmaß) | G 501.580.078 | 1.819,00 € |
| 4,00 x 8,00 m (Beckenmaß) | G 501.580.079 | 2.199,00 € |
| 4,16 x 8,00 m (Beckenmaß) | G 501.580.080 | 2.199,00 € |
| Sonderanfertigung € / m ² | G 501.580.090 | 59,95 € |
| Zubehör | | |
| Bodenanker | G 530.900.027 | 5,95 € |
| Rand Ersatzprofil (für Treppeneinsatz längsseitig) | G 501.580.146 | 179,95 € |

Rollschutz-Winterstützen

Ein Winterstützensystem, das einfach von außen im Becken positioniert wird und noch dazu während der Badesaison platzsparend zur Seite gestellt werden kann. In schneereichen Gebieten mit üblicherweise mehr als 25 cm Schneehöhe empfehlen wir ab einer Beckenbreite von 4,50 m bis zu einer Breite von 6 m zwei parallel verlaufende Rollschutz-Winterstützen über die gesamte Länge zu stellen. **Ansonsten muss wie üblich die Rollschutzabdeckung von Schnee geräumt werden.**



| Bezeichnung | Art. Nr. | UVP* € |
|--------------------------------------|---------------|----------|
| 1 Stütze für Becken 2,85 - 3,65 m | A 501.540.100 | 274,95 € |
| 1 Stütze für Becken 4,05 - 4,85 m | A 501.540.105 | 299,95 € |
| 2 Stützen für Becken 4,95 - 6,55 m | A 501.540.104 | 459,95 € |
| 2 Stützen für Becken 6,15 - 7,75 m | A 501.540.101 | 519,00 € |
| 3 Stützen für Becken 7,00 - 9,40 m | A 501.540.102 | 739,00 € |
| 3 Stützen für Becken 8,20 - 10,60 m | A 501.540.106 | 799,00 € |
| 4 Stützen für Becken 10,25 - 13,45 m | A 501.540.103 | 959,00 € |

Schwimmbadabdeckung SafeTop®

Praktisch, sicher, einfache Handhabung.

UV-stabilisierte Spezial-Folie inkl. Reißverschluss von YKK, schnelle und einfache Montage, regen- und sturmsicher (absenkbar bis ca. 25 cm), abschließbar – dies sind nur einige Vorteile unserer SafeTop Abdeckung. Zusätzlich bietet sie den optimalen Algenschutz zu jeder Jahreszeit. Belastbar bis 100 kg (abhängig von Beckenart und Handlauf).



| Bezeichnung | Art. Nr. Standard Handlauf | UVP* € | Art. Nr. Style Handlauf | UVP* € |
|-------------|-------------------------------|--------|----------------------------|--------|
|-------------|-------------------------------|--------|----------------------------|--------|

Für Rundbecken Milano

| | | | | |
|----------|---------------|----------|---------------|----------|
| Ø 2,00 m | G 501.570.001 | 219,95 € | G 501.570.060 | 259,95 € |
| Ø 3,00 m | G 501.570.002 | 289,95 € | G 501.570.061 | 319,95 € |
| Ø 3,50 m | G 501.570.003 | 319,95 € | G 501.570.062 | 359,95 € |
| Ø 4,00 m | G 501.570.010 | 369,95 € | G 501.570.063 | 399,95 € |
| Ø 4,16 m | G 501.570.004 | 379,95 € | G 501.570.064 | 419,95 € |
| Ø 4,50 m | G 501.570.009 | 409,95 € | G 501.570.065 | 459,95 € |
| Ø 5,00 m | G 501.570.005 | 479,95 € | G 501.570.066 | 529,00 € |
| Ø 6,00 m | G 501.570.006 | 579,00 € | G 501.570.067 | 629,00 € |
| Ø 7,00 m | G 501.570.007 | 699,00 € | G 501.570.068 | 759,00 € |
| Ø 8,00 m | G 501.570.008 | 869,00 € | G 501.570.069 | 939,00 € |

Für Achtformbecken Elba

| | | | | |
|---------------|---------------|----------|---------------|----------|
| 3,20 x 5,25 m | G 501.570.011 | 429,95 € | G 501.570.079 | 469,95 € |
| 3,60 x 6,25 m | G 501.570.012 | 519,00 € | G 501.570.080 | 569,00 € |
| 4,60 x 7,25 m | G 501.570.013 | 609,00 € | G 501.570.081 | 669,00 € |
| 5,00 x 8,55 m | G 501.570.014 | 709,00 € | G 501.570.082 | 759,00 € |

Für Ovalformbecken Toscana

| | | | | |
|----------------|---------------|----------|---------------|----------|
| 3,20 x 5,25 m | G 501.570.015 | 439,95 € | G 501.570.070 | 479,95 € |
| 3,20 x 6,00 m | G 501.570.016 | 479,95 € | G 501.570.071 | 519,00 € |
| 3,00 x 7,00 m | G 501.570.027 | 499,95 € | G 501.570.073 | 549,00 € |
| 3,50 x 7,00 m | G 501.570.017 | 519,00 € | G 501.570.074 | 569,00 € |
| 4,16 x 8,00 m | G 501.570.018 | 599,00 € | G 501.570.075 | 659,00 € |
| 4,16 x 10,00 m | G 501.570.019 | 709,00 € | G 501.570.076 | 779,00 € |
| 5,00 x 9,00 m | G 501.570.020 | 719,00 € | G 501.570.077 | 789,00 € |
| 5,00 x 11,00 m | G 501.570.021 | 869,00 € | G 501.570.078 | 939,00 € |

Schwimmbadabdeckung SafeTop®

| Zubehör | Art. Nr. | UVP* € |
|----------------------|---------------|--------|
| SafeTop Reparaturset | G 502.010.052 | 9,95 € |

Abdeckplane HP-Premium Winterabdeckung

Praktische Abdeckung für alle Jahreszeiten

Beschichtetes PE-Bändchengewebe mit Ösen, Kordelzug und Spannschloss. Diese Abdeckung ist vorkonfektioniert für Rundformbecken (von Ø 2,0 bis 8,0 m), Ovalformbecken (von 3,00 x 4,70 m bis 5,00 x 11,00 m) Achtformbecken (3,20 x 5,25 m bis 5,00 x 8,55 m) und Rechteckbecken.



RIPPSTOPPER-QUALITÄT

- engmaschiges Gewebe zur höheren Reißfestigkeit
- leichteres Material, trotz höherer Qualität
- Übermass 120 cm



| Beckengröße | Planenmaß | Art. Nr. | UVP* € |
|-------------|-----------|----------|--------|
|-------------|-----------|----------|--------|

Für Rundbecken

| | | | |
|-----------------|--------|---------------|----------|
| Ø 2,00 m | 320 cm | D 501.541.001 | 39,95 € |
| Ø 2,50 m | 370 cm | D 501.541.000 | 49,95 € |
| Ø 3,00 - 3,20 m | 440 cm | D 501.541.002 | 59,95 € |
| Ø 3,50 - 3,60 m | 480 cm | D 501.541.003 | 69,95 € |
| Ø 4,00 - 4,20 m | 540 cm | D 501.541.004 | 89,95 € |
| Ø 4,50 - 4,60 m | 580 cm | D 501.541.005 | 99,95 € |
| Ø 5,00 m | 620 cm | D 501.541.006 | 119,95 € |
| Ø 5,50 m | 670 cm | D 501.541.007 | 139,95 € |
| Ø 6,00 m | 720 cm | D 501.541.008 | 169,95 € |
| Ø 6,40 m | 760 cm | D 501.541.012 | 189,95 € |
| Ø 7,00 m | 820 cm | D 501.541.009 | 219,95 € |
| Ø 8,00 m | 920 cm | D 501.541.010 | 279,95 € |

Für Achtform-/Ovalformbecken

| | | | |
|----------------|---------------|---------------|----------|
| 3,00 x 4,70 m | 420 x 590 cm | D 501.541.630 | 79,95 € |
| 3,00 x 5,00 m | 420 x 620 cm | D 501.541.601 | 84,95 € |
| 3,20 x 5,25 m | 440 x 645 cm | D 501.541.602 | 89,95 € |
| 3,20 x 6,00 m | 440 x 720 cm | D 501.541.603 | 109,95 € |
| 3,50 x 7,00 m | 470 x 780 cm | D 501.541.605 | 129,95 € |
| 3,50 x 7,50 m | 470 x 870 cm | D 501.541.619 | 139,95 € |
| 3,60 x 6,25 m | 460 x 690 cm | D 501.541.614 | 129,95 € |
| 3,60 x 7,37 m | 460 x 810 cm | D 501.541.613 | 139,95 € |
| 4,16 x 8,00 m | 536 x 920 cm | D 501.541.607 | 159,95 € |
| 4,20 x 6,50 m | 540 x 770 cm | D 501.541.631 | 139,95 € |
| 4,60 x 7,25 m | 580 x 845 cm | D 501.541.632 | 169,95 € |
| 4,60 x 9,16 m | 580 x 1036 cm | D 501.541.633 | 199,95 € |
| 5,00 x 7,70 m | 620 x 890 cm | D 501.541.634 | 179,95 € |
| 5,00 x 8,55 m | 620 x 975 cm | D 501.541.635 | 209,95 € |
| 5,00 x 9,00 m | 620 x 1020 cm | D 501.541.610 | 239,95 € |
| 5,00 x 11,00 m | 620 x 1220 cm | D 501.541.611 | 249,95 € |

Abdeckplane HP-Premium Winterabdeckung

Praktische Abdeckung für alle Jahreszeiten

Beschichtetes PE-Bändchengewebe mit Ösen, Kordelzug und Spannschloss. Diese Abdeckung ist vorkonfektioniert für Rundformbecken (von Ø 2,0 bis 8,0 m), Ovalformbecken (von 3,00 x 4,70 m bis 5,00 x 11,00 m) Achtformbecken (3,20 x 5,25 m bis 5,00 x 8,55 m) und Rechteckbecken.

RIPPSTOPPER-QUALITÄT

- engmaschiges Gewebe zur höheren Reißfestigkeit
- leichteres Material, trotz höherer Qualität
- Übermass 120 cm



| Beckengröße | Planenmaß | Art. Nr. | UVP* € |
|-------------|-----------|----------|--------|
|-------------|-----------|----------|--------|

Für Rechteckbecken

| | | | |
|---------------|---------------|---------------|----------|
| 3,00 x 6,00 m | 420 x 720 cm | D 501.541.901 | 109,95 € |
| 3,50 x 7,00 m | 470 x 820 cm | D 501.541.902 | 139,95 € |
| 4,00 x 8,00 m | 520 x 920 cm | D 501.541.903 | 169,95 € |
| 5,00 x 9,00 m | 620 x 1020 cm | D 501.541.907 | 219,95 € |
| Spannschloß | | D 503.010.381 | 7,95 € |

| | | |
|--|---------------|---------|
| Sonderanfertigung Winterabdeckung per m ² | C 501.540.018 | 12,95 € |
|--|---------------|---------|

Zubehör HP-Premium Winterabdeckung

Material: stabiles PVC mit Einfüllverschluss



| Bezeichnung | Art. Nr. | UVP* € |
|---|---------------|---------|
| Luftkissen 93 x 93 cm, Höhe: 51 cm wird aufgeblasen unter der Abdeckplane platziert | B 520.010.975 | 17,95 € |

Beschwerungssäcke werden zu 2/3 mit Wasser befüllt.
Die Abdeckplanen sollten im Randbereich komplett beschwert werden.

| | | |
|---|---------------|---------|
| Beschwerungssack für den Einsatz bei freistehenden oder teilversenkten Schwimmbecken am Beckenrand | B 520.010.976 | 7,95 € |
| Wassersack Eckausführung 60 x 60 cm zur Beschwerung der Plane bei versenkten Schwimmbecken | B 520.010.977 | 8,95 € |
| Wassersack gerade 122 cm zur Beschwerung der Plane bei versenkten Schwimmbecken | B 520.010.978 | 6,95 € |
| Wassersack gerade 244 cm zur Beschwerung der Plane bei versenkten Schwimmbecken | B 520.010.979 | 11,95 € |
| Wassersack gerade 300 cm zur Beschwerung der Plane bei versenkten Schwimmbecken | B 520.010.980 | 14,95 € |
| Reparaturset für Winterabdeckplane zuschneidbarer Klebestreifen | B 520.010.981 | 12,95 € |

Warum Luftpolsterabdeckungen

Da die Verdunstung einen wesentlichen Faktor des Wärmeverlustes für alle Schwimmbecken darstellt und um die Verdunstung zu verringern, müssen Schwimmbecken abgedeckt werden. Die Abdeckung ist in der Lage, dem Endnutzer eine Vielzahl von Nutzen zu bieten. Diese reichen von der Verringerung der Heiz- und Wartungskosten und dem persönlichen Wunsch, natürliche Ressourcen zu sparen, bis zu den praktischen Nutzen der Verringerung des Elektrizitäts und Wasserverbrauchs. Es werden alle Folien quer geschweißt, daher sind sie auch problemlos aufrollbar.

Der Folienrand kann auf Wunsch mit einer Randverstärkung versehen werden. Die Abdeckung kann in jeder Beckenform und Größe hergestellt werden.

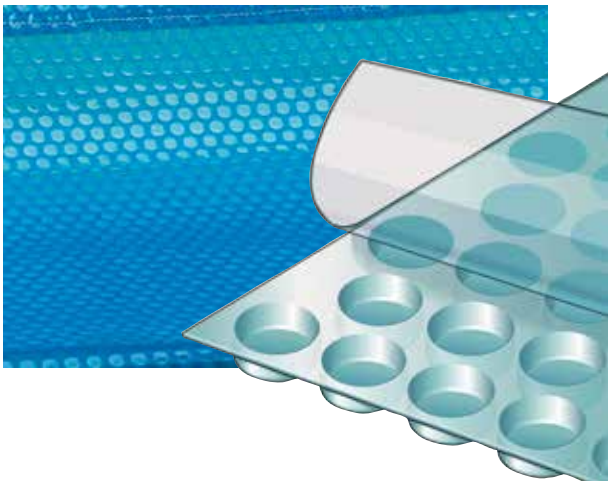
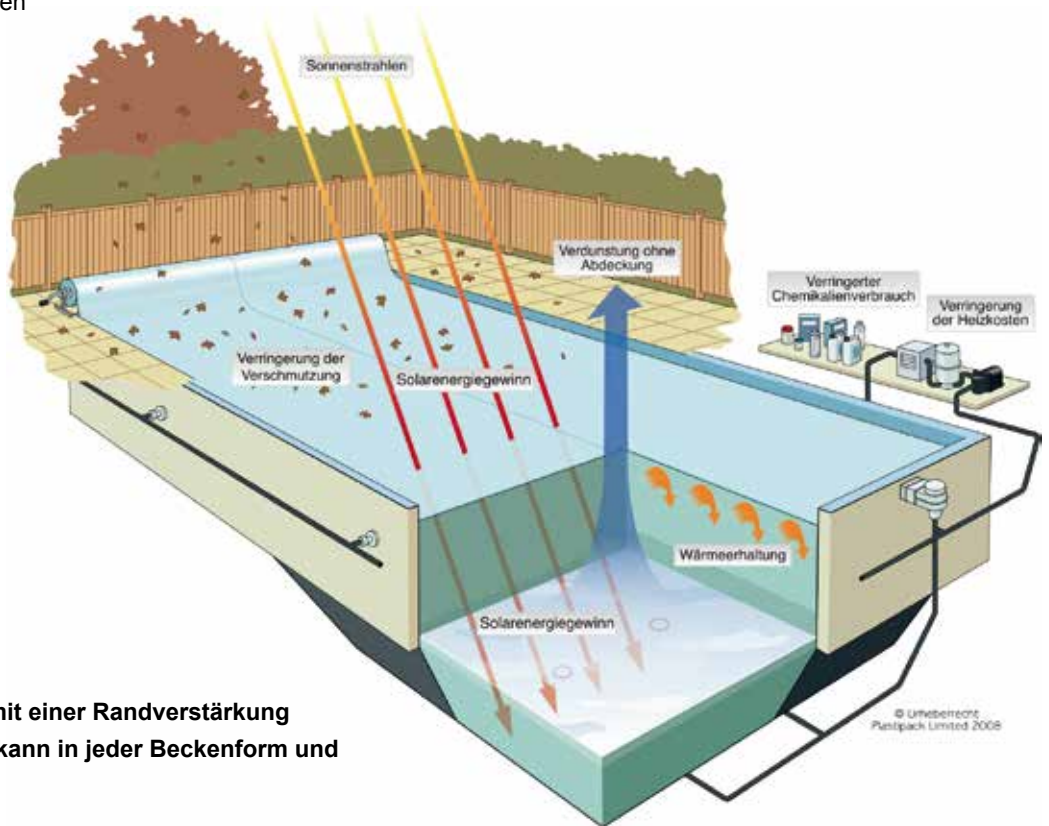

Materialien:

Die Abdeckungen werden generell aus zwei Polyethylen-Gewebelagen und Farbzusätzen hergestellt. Sie dienen zur Verstärkung und zum Schutz gegen UV-Licht (Ultraviolett), Sonnenwärme und Chemikalien. Die Grundsicht besteht aus Luftkammern, die zur Wärmeisolierung und Stützung dienen und schwimmt direkt auf der Wasseroberfläche.

Pflege der Abdeckung

Ein zu hoher Chlor-Wert sowie unausgeglichenes Wasser erhöhen die Korrosionswirkung auf die Schwimmbeckenabdeckung und führen zu vorzeitiger Alterung, Bleichung, Entfärbung und Kristallisation der chemischen Rückstände auf der Oberfläche der Luftpolsterfolie. Lassen Sie die Abdeckung niemals zusammengefaltet oder aufgerollt in direkter Sonne stehen. Die von der Sonne erzeugte Wärme wird um ein Vielfaches vergrößert und begünstigt die Verwitterung des Materials. Die Folgen sind nicht unbedingt sofort erkennbar, können aber sehr schwerwiegend sein.

Schwimmbad Solarabdeckung LUPO

Schwimmbadabdeckung aus hochwertigem UV-stabilisiertem Polyethylen, 300 µm und 400 µm in Beckenform konfektioniert.

| Bezeichnung | Art. Nr. 300 my | UVP* € | Art. Nr. 400 my | UVP* € |
|---------------------------|--------------------|----------|--------------------|----------|
| Für Rundbecken | | | | |
| Rund 2,00 m | D 501.550.332 | 54,95 € | D 501.550.032 | 59,95 € |
| Rund 2,50 m | D 501.550.333 | 66,95 € | D 501.550.033 | 73,95 € |
| Rund 3,00 m | D 501.550.334 | 99,95 € | D 501.550.034 | 109,95 € |
| Rund 3,50 m | D 501.550.340 | 117,95 € | D 501.550.040 | 129,95 € |
| Rund 3,60 m | D 501.550.341 | 127,95 € | D 501.550.041 | 139,95 € |
| Rund 4,00 m | D 501.550.342 | 149,95 € | D 501.550.042 | 169,95 € |
| Rund 4,16 m | D 501.550.302 | 164,95 € | D 501.550.002 | 184,95 € |
| Rund 4,50 m | D 501.550.351 | 179,95 € | D 501.550.051 | 199,95 € |
| Rund 4,60 m | D 501.550.339 | 199,95 € | D 501.550.039 | 229,95 € |
| Rund 5,00 m | D 501.550.303 | 219,95 € | D 501.550.003 | 249,95 € |
| Rund 5,50 m | D 501.550.352 | 264,95 € | D 501.550.052 | 299,95 € |
| Rund 6,00 m | D 501.550.304 | 299,95 € | D 501.550.004 | 339,95 € |
| Rund 7,00 m | D 501.550.305 | 409,95 € | D 501.550.005 | 469,95 € |
| Rund 8,00 m | D 501.550.306 | 529,00 € | D 501.550.006 | 599,00 € |
| Für Ovalformbecken | | | | |
| Oval 3,00 x 4,90 m | D 501.550.360 | 159,95 € | D 501.550.060 | 179,95 € |
| Oval 3,20 x 5,25 m | D 501.550.317 | 174,95 € | D 501.550.017 | 194,95 € |
| Oval 3,20 x 6,00 m | D 501.550.314 | 194,95 € | D 501.550.014 | 219,95 € |
| Oval 3,60 x 6,23 m | D 501.550.361 | 229,95 € | D 501.550.061 | 259,95 € |
| Oval 3,50 x 7,00 m | D 501.550.307 | 239,95 € | D 501.550.007 | 269,95 € |
| Oval 3,60 x 7,37 m | D 501.550.362 | 264,95 € | D 501.550.062 | 299,95 € |
| Oval 4,00 x 8,00 m | D 501.550.308 | 294,95 € | D 501.550.008 | 334,95 € |
| Oval 4,16 x 8,00 m | D 501.550.309 | 299,95 € | D 501.550.009 | 339,95 € |
| Oval 4,16 x 10,00 m | D 501.550.310 | 369,95 € | D 501.550.010 | 419,95 € |
| Oval 5,00 x 9,00 m | D 501.550.312 | 399,95 € | D 501.550.012 | 459,95 € |
| Oval 5,00 x 11,00 m | D 501.550.315 | 489,95 € | D 501.550.015 | 559,00 € |
| Für Achformbecken | | | | |
| Acht 3,00 x 4,70 m | D 501.550.359 | 149,95 € | D 501.550.059 | 169,95 € |
| Acht 3,20 x 5,25 m | D 501.550.311 | 174,95 € | D 501.550.011 | 194,95 € |
| Acht 3,60 x 6,25 m | D 501.550.318 | 229,95 € | D 501.550.018 | 259,95 € |
| Acht 4,60 x 7,25 m | D 501.550.319 | 319,95 € | D 501.550.019 | 359,95 € |
| Acht 5,00 x 8,55 m | D 501.550.320 | 389,95 € | D 501.550.020 | 439,95 € |
| Für Rechteckbecken | | | | |
| Rechteck 3,00 x 6,00 m | D 501.550.322 | 179,95 € | D 501.550.022 | 199,95 € |
| Rechteck 3,50 x 7,00 m | D 501.550.313 | 229,95 € | D 501.550.013 | 259,95 € |
| Rechteck 4,00 x 8,00 m | D 501.550.337 | 279,95 € | D 501.550.037 | 319,95 € |
| Rechteck 5,00 x 9,00 m | D 501.550.321 | 399,95 € | D 501.550.021 | 459,95 € |

Solarabdeckung Pooltop nach Maß

Schwimmbadabdeckung aus hochwertigem UV-stabilisiertem Polyethylen, 300 und 400 my. Nach Maß (Zeichnung) fertig konfektionierte Schwimmbadabdeckung für Aufrollvorrichtungen. Nähte querverschweißt für faltenfreies Aufwickeln auf die Aufrollvorrichtungen.

| Bezeichnung | Art. Nr. 300 my | UVP* € pro m ² | Art. Nr. 400 my | UVP* € pro m ² |
|---|--------------------|---------------------------|--------------------|---------------------------|
| Für Rundbecken | | | | |
| Luftpolsterfolie nach Maß (€/m ²) | D 501.550.300 | 13,95 € | D 501.550.000 | 14,95 € |
| Luftpolsterfolie nach Maß (€/m ²) mit Zugseil, Zugschlaufe und Rohr Ø 25 mm | | | D 530.900.047 | 19,50 € |
| Luftpolsterfolie nach Maß (€/m ²) mit Netzstreifen 1,00 m, mit Zugseil, Zugschlaufe und Rohr Ø 25 mm | | | D 530.900.049 | 22,95 € |
| Randverstärkung (€/lfdm.) | | | A 501.530.028 | 7,95 € |
| Leiter-/Treppenzuschnitt | | | A 530.900.070 | 21,95 € |



Pflege der Abdeckung

Ein zu hoher Chlor-Wert sowie unausgeglichenes Wasser erhöhen die Korrosionswirkung auf die Schwimmbadenabdeckung und führen zu vorzeitiger Alterung, Bleichung, Entfärbung und Kristallisation der chemischen Rückstände auf der Oberfläche der Luftpolsterfolie. Lassen Sie die Abdeckung niemals zusammengefaltet oder aufgerollt in direkter Sonne stehen. Die von der Sonne erzeugte Wärme wird um ein Vielfaches vergrößert und begünstigt die Verwitterung des Materials. Die Folgen sind nicht unbedingt sofort erkennbar, können aber sehr schwerwiegend sein.

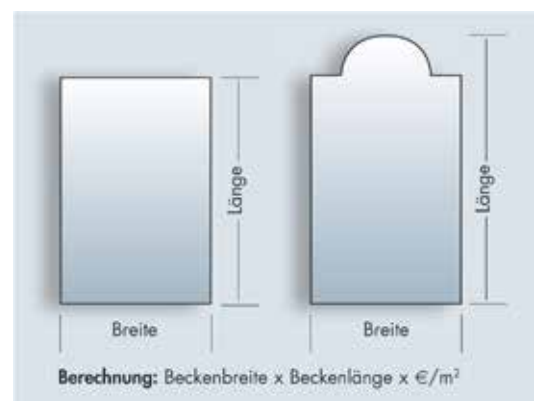



TA 200 und TA 300 in VA

Die Auf- und Abrollvorrichtung vereinfacht die Handhabung der Luftpolsterabdeckung auf Ihrem Schwimmbecken gravierend! Die Luftpolsterabdeckung wird für die gewünschte Beckenform und Größe angefertigt, mit Hohlraum für das PVC-Rohr, Keder, Netzstreifen und Zugseil versehen. Das Auf- und Abdecken des Schwimmbeckens kann kinderleicht erfolgen.

| Bezeichnung | Art. Nr. | UVP* € |
|---|---------------|----------|
| TA 200 fahrbar bestehend aus: Alu-Teleskoprohr, Ø 100 mm , verstellbar, 1 Standfuß, Gurte, 1 Fuß auf Rädern Länge: 3,60 - 4,80 m Länge: 5,00 - 6,60 m | B 501.560.013 | 559,00 € |
| | B 501.560.020 | 729,00 € |
| TA 300 stationäre Montage bestehend aus: Alu-Teleskoprohr, Ø 100 mm , verstellbar, 2 Edelstahlflanschfüßen, Gurte Länge: 3,60 - 4,80 m Länge: 5,00 - 6,60 m | B 501.560.016 | 659,00 € |
| | B 501.560.021 | 799,00 € |



ECCO in VA

| Bezeichnung | Art. Nr. | UVP* € |
|--|---------------|----------|
| Aufrollvorrichtung ECCO Edelstahl, fahrbar Bestehend aus: Alu-Teleskoprohr, Ø 80 mm , verstellbar, 1 Standfuß, Gurte, ca. 110 cm lang 1 Fuß auf Rädern Länge: 4,00 - 5,50 m | C 501.560.012 | 399,95 € |

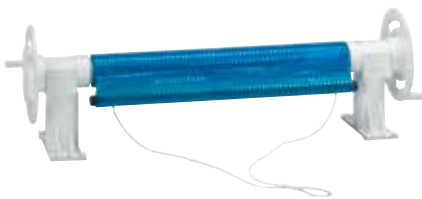

TA 100

| Bezeichnung | Art. Nr. | UVP* € |
|---|---------------|----------|
| TA 100, stationäre Montage Aufrollvorrichtung aus Kunststoff mit Alu-Teleskoprohr Höhe: 300 mm; für Becken bis 4,20 m Breite kurze Welle zum Versand mit Paketdienst Gurtmaß unter 300 cm | B 501.560.017 | 179,95 € |
| TA 100, stationäre Montage Aufrollvorrichtung aus Kunststoff mit Alu-Teleskoprohr Höhe: 300 mm; für Becken bis 5,50 m Breite | B 501.560.010 | 199,95 € |

Cabrio Dome

Im Handumdrehen verwandelt der Cabrio Dome, aufgrund seines innovativen Konzepts, Ihr Schwimmbecken in einen überdachten Swimming Pool. Cabrio Dome wurden speziell für Rundform- und Ovalformbecken entwickelt und können sowohl auf freistehende als auch auf eingebaute Schwimmbecken montiert werden. Die Höhe beträgt bei den Rundformmodellen 1,45 m (bei Ø 6,00 m: 1,65 m), bei den Ovalausführungen 1,65 m. Sein Gestell aus eloxiertem Aluminium sowie seine besonders strapazierfähige Folie gewährleisten eine lange Lebensdauer.

Der Cabrio Dome ist nicht als Winterabdeckung geeignet.



| Bezeichnung | Art. Nr. | UVP* € |
|-------------|----------|--------|
|-------------|----------|--------|

für Rundbecken mit schmalem Handlauf

| | | | |
|-----------------|----------------|---------------|------------|
| Ø 2,00 m | (Lagerartikel) | G 501.580.016 | 399,95 € |
| Ø 2,50 m | (Lagerartikel) | G 501.580.019 | 859,00 € |
| Ø 3,00 - 3,20 m | (Lagerartikel) | G 501.580.010 | 1.029,00 € |
| Ø 3,50 - 3,60 m | (Lagerartikel) | G 501.580.011 | 1.069,00 € |
| Ø 4,00 - 4,20 m | (Lagerartikel) | G 501.580.012 | 1.159,00 € |
| Ø 4,50 - 4,60 m | (Lagerartikel) | G 501.580.013 | 1.209,00 € |
| Ø 5,00 m | (Lagerartikel) | G 501.580.014 | 1.289,00 € |
| Ø 5,50 m | (Lagerartikel) | G 501.580.018 | 1.399,00 € |
| Ø 6,00 m | (Lagerartikel) | G 501.580.015 | 1.499,00 € |

für Rundbecken mit breitem Handlauf

| | | | |
|----------|------------------|---------------|------------|
| Ø 3,60 m | (Bestellartikel) | G 501.580.008 | 1.119,00 € |
| Ø 4,60 m | (Bestellartikel) | G 501.580.009 | 1.209,00 € |
| Ø 5,50 m | (Bestellartikel) | G 501.580.007 | 1.509,00 € |

für Ovalformbecken mit schmalem Handlauf

| | | | |
|---------------|------------------|---------------|------------|
| 3,20 x 5,25 m | (Bestellartikel) | G 501.580.040 | 1.239,00 € |
| 3,20 x 6,00 m | (Bestellartikel) | G 501.580.041 | 1.339,00 € |
| 3,00 x 7,00 m | (Bestellartikel) | G 501.580.042 | 1.499,00 € |
| 3,50 x 7,00 m | (Bestellartikel) | G 501.580.043 | 1.499,00 € |

Alle Cabrio Dome Abdeckungen für Ovalformbecken müssen auf Bestellung angefertigt werden, weil der individuelle Leitereinstieg berücksichtigt werden muss. Bitte fügen Sie der Bestellung eine entsprechende Zeichnung bei.

Bestellmodelle haben eine Lieferzeit von 3-4 Wochen

Ihre Vorteile:

- Durchschnittlich ca. 5° bis 8° Grad wärmeres Wasser
- Schutz vor Schmutz
- Einfache Handhabung



BWT AQA marin



Das Beste für Sie und Ihren Pool. Entdecken Sie die neue Poolpflegelinie von BWT. Erhältlich bei Ihrem BWT AQA marin Schwimmbadprofi.



WASSERAUFBEREITUNG

hobby pool

Ungetrübte Badefreuden im eigenen Pool

Kristallklares Wasser lädt zum gemütlichen Baden oder zu sportlichen Aktivitäten ein. Abkühlung an einem heißen Sommertag oder der ideale Tummelplatz für Kinder – ein eigener Pool hebt die Lebensqualität.

Es bleibt das Vergnügen aber nur dann wirklich ungetrübt (das ist auch wörtlich zu nehmen), wenn sich der Beckeninhalte nicht nur in einem optisch, sondern auch hygienisch einwandfreien Zustand befindet. Das Wasser im Schwimmbecken ist ständig den unterschiedlichsten Belastungen ausgesetzt, die – wenn nicht entsprechende Wasserpflege betrieben wird – den Poolinhalt nicht nur unästhetisch aussehen, sondern auch zum Gesundheitsrisiko werden lassen. Schon im Füllwasser, selbst wenn es aus einer Trinkwasserleitung stammt, finden sich gelöste Inhaltsstoffe wie Metalle und Mineralien sowie Bakterien.



Dazu kommt der (auch im Hallenbad) unvermeidbare Eintrag von Verunreinigungen aus der Umwelt. Diese sind nicht gleich unbedingt zu erkennen wie Blätter, Erde oder Gras. Algen werden erst sichtbar, wenn sie schon wuchern, Bakterien und Viren sind für das menschliche Auge nicht erkennbar. Letztendlich bringt noch der Badende selbst – auch wenn er sich vorher gründlich gereinigt hat – Keime, Sonnenschutzmittel und Seifenreste in das Badewasser ein.

Ein unbehandeltes Wasser würde bald unansehnlich und – begünstigt durch Wärme und Sonneneinstrahlung – ein idealer Nährboden für Mikroorganismen werden. Deshalb ist eine regelmäßige Wasserpflege äußerst wichtig. Nicht nur wegen der einwandfreien Optik, denn nur so bleibt das Baden und Schwimmen ein wirklich gesundes Vergnügen.

Allerdings wird von der Verwendung jeglicher Rohchemikalien dringend abgeraten, diese können irreversible Schäden am menschlichen Körper verursachen. Bei den hier beschriebenen Qualitätsprodukten von hobby pool handelt es sich um eine langjährig bewährte Serie, die im Laufe der Jahrzehnte durch viele Innovationen ergänzt wurde. Die Badewasseraufbereitung teilt sich in eine mechanische Wasserreinigung durch manuelle, halb- oder vollautomatische Geräte und vor allem durch die Filteranlage (die auch für die entsprechende Beckenhydraulik sorgt), sowie in die eigentliche Wasserbehandlung mit Wasserpflegemitteln. Diese wollen wir Ihnen auf den folgenden Seiten näher bringen und für unvorgesehene Situationen Tipps geben.



Der pH-Wert Ihres Schwimmbeckenwassers zeigt an, wie sauer oder alkalisch das Wasser Ihres Pools ist. Das Schwimmbeckenwasser soll einen pH-Wert von 7,0-7,4 haben. Ein zu hoher pH-Wert (alkalisch) bedeutet, dass der Säureschutzmantel der Haut angegriffen wird und es kann zu Augenreizungen kommen. Ein zu niedriger pH-Wert (sauer) heißt, dass sogar Korrosionen an den Schwimmbadarmaturen auftreten können. Eine neutrale Einstellung Ihres Wassers ist die Voraussetzung, um alle anderen Wasserpflegemaßnahmen voll wirken zu lassen. Desinfektion ist gleichzusetzen mit der Vernichtung von Mikroorganismen, die nicht nur für Sie, sondern auch für Ihre Badegäste ein Infektionsrisiko sein können. Bei regelmäßiger Anwendung bieten Ihnen unsere Wasserpflegeprodukte einen höchstmöglichen Schutz vor Bakterien, Pilzen und anderen Krankheitserregern.

Die Revolution der Wasserpflege

- weiches Wasser
- keine Reizung der Augen
- mit hautpflegendem Zusatz
- mit natürlichem Duft
- ohne Silber oder andere Schwermetalle
- ohne Chlor, ohne Peroxyde



saness besteht aus zwei Pflegephasen mit extremer Langzeitwirkung. Bei nur einmaliger Zugabe wird das Poolwasser bis zu fünf Monate in einem hygienisch und optisch einwandfreien Zustand gehalten. **saness** ersetzt alle herkömmlichen Wasserpflegemittel (mit Ausnahme jener, die der Korrektur des pH-Wertes dienen).

Pflegephase 1: Sofortige Desinfektion, **Pflegephase 2:** Algenschutz und Flockung, **Desinfektion:** Keime und Bakterien werden schnell und nachwirkend beseitigt. **Algenschutz:** Das Wachstum der Algen wird verhindert, **Flockung:** Wassertrübungen werden entfernt, **Härte- und Metallstabilisator:** verhindert die Bildung von Kalk- und Metallablagerungen.

saness MiniPool

Zur Desinfektion und Algenverhütung bei Kinderplanschbecken.

saness Wasserdesinfektion
Minipool Flasche 125 ml

Artikel-Nr. C 502.010.941 8,95 €
Literpreis: 71,60 €

Minipool Flasche 250 ml

Artikel-Nr. C 502.010.930 14,95 €
Literpreis: 59,80 €



saness Trübungsentferner

Der **saness**-Trübungsentferner wirkt durch polymere Wirkstoffe und ist bei allen Arten der Filtration einsetzbar (auch bei Kartuschenfilter).

saness Trübungsentferner 180 g
9 Tabletten a 20 g

Artikel-Nr. C 502.010.940 14,95 €



saness



saness Pool

Saison-Set:

1 Liter Pflegephase 1, 1 Liter Pflegephase 2, 1,5 kg pH-Minus, 0,5 kg pH-Plus, 1 pH-Tester + Meßbecher, Saness-Test, ausreichend für eine Saison bei einem Pool-Inhalt von 10 m³

Artikel-Nr. C 502.010.931

79,95 €

Ergänzungs-Set 10:

1 Liter, Pflegephase 1 und Pflegephase 2, ausreichend für einen Pool-Inhalt von 10 m³

Artikel-Nr. C 502.010.932

49,95 €

saness WhirlPool



Komplett-Set:

1 Liter Pflegephase 1, 1 Liter Pflegephase 2, 1,5 kg pH-Minus, 0,5 kg pH-Plus, 1 pH-Tester und Mess becher, Saness-Test, ausreichend für einen Pool-Inhalt von 5 m³

Artikel-Nr. C 502.010.933

79,95 €

Ergänzungs-Set

für weitere 5 m³ Pool-Inhalt:

1 Liter Pflegephase 1, 1 Liter Pflegephase 2

Artikel-Nr. C 502.010.934

49,95 €

Pool Tester



| Bezeichnung | VE | Art. Nr. | UVP* € |
|--|----|---|-------------------------------|
| saness Test Probenbehälter 100 ml | 1 | E 502.010.935 | 9,95 € |
| saness Test 50 Nachfülltableten | 1 | E 502.010.936 | 16,95 € |
| Pooltester pH mit 20 Tabletten | 1 | E 502.010.939 | 7,95 € |
| Pooltester Basic Chlor/pH, inkl. 2 x 20 Tabletten | 1 | E 502.010.942 | 12,95 € |
| Wassertestgerät hobby pool Chlor/pH, in hochwertiger Box inkl. 2 x 20 Tabletten | 1 | E 502.010.801 | 16,95 € |
| Nachfüllpackung für Pool Tester Chlor/pH, je 30 Tabletten | 1 | E 502.010.894 | 9,95 € |
| Wassertestgerät hobby pool Sauerstoff/pH, in hochwertiger Box inkl. 2 x 20 Tabletten | 1 | E 502.010.763 | 16,95 € |
| Nachfüllpackung für Pool Tester Sauerstoff/pH, je 30 Tabletten | 1 | E 502.010.896 | 9,95 € |
| Nachfüllpackungen je 250 Tabletten Nachfüllpackungen Phenol Red, pH Nachfüllpackungen DPD1 Rapid, Chlor Nachfüllpackungen DPD4 Rapid, Sauerstoff | 1 | E 502.010.898 E 502.010.899 E 502.010.897 | 25,95 € 25,95 € 25,95 € |
| Nachfüllpackungen je 500 Tabletten Nachfüllpackungen Phenol Red, pH Nachfüllpackungen DPD1 Rapid, Chlor | 1 | E 502.010.862 E 502.010.863 | 49,95 € 49,95 € |
| Teststreifen Chlor/ph 50 Stück | 1 | D 502.010.895 | 9,95 € |



| Bezeichnung | VE | Art. Nr. | UVP* € |
|---|----|---------------|----------|
| Elektronischer Pooltester Scuba II Messung von fünf Parametern (Chlor frei, Chlor total, pH, Alkalität und Stabilisator (Cyanursäure) inklusive 20 DPD 1 und phenol Red Tabletten inklusive 10 DPD 3, CYA-Test und Alkalitätsmesstabletten Batterien (2 x AAA) im Lieferumfang enthalten | 1 | W 502.010.990 | 129,95 € |
| Nachfüllpackung für Scuba 2 20 x DPD 1 10 x DPD 3 10 x Phenol Red 10 x CyA-Test-Tabletten 10 x Alka-M-Photometer-Tabletten | 1 | G 502.010.991 | 11,95 € |
| Handmessgerät SD 50 pH einfach bedienbares tragbares Gerät zur genauen Messung von pH-Wert und Temperatur Messbereich 0 - 14 pH, 0 - 60 °C Speicher für 25 Datensätze (inkl. Zeit und Datum) Display 22 x 22 mm LCD | 1 | W 502.010.992 | 219,95 € |
| Handmessgerät SD 90 Salz einfach bedienbares tragbares Gerät zur genauen Messung von Salzgehalt und Temperatur Messbereich < 20,00ppt , 0 - 60 °C Speicher für 25 Datensätze (inkl. Zeit und Datum) Display 22 x 22 mm LCD | 1 | W 502.010.993 | 219,95 € |



pH-Wert Einstellung

Vor jeder weiteren Wasserbehandlung muss der pH-Wert mit einem Testgerät gemessen und gegebenenfalls eingestellt werden. Umwelteinflüsse (z.B. saurer Regen) können den pH-Wert atypisch beeinflussen. Poolwasserpflege-Produkte (SANESS ausgenommen) wirken nur dann optimal, wenn sich der pH-Wert des Wassers im Bereich zwischen 7,2 und 7,4 befindet.

pH-Minus

Wenn der pH-Wert über 7,4 liegt, so ist die Zugabe von pH-Minus erforderlich. 100 Gramm senken den pH-Wert in 10 m³ um 0,1.

pH-Plus

Wenn der pH-Wert unter 7,2 liegt, so ist die Zugabe von pH-PLUS erforderlich. 100 Gramm heben den pH-Wert in 10 m³ um 0,1.



| Bezeichnung | | VE | Art. Nr. | UVP* € |
|----------------------------|-----------------|----|---------------|---------|
| pH-Minus, perliert, 1,5 kg | (1 kg = 4,63 €) | 8 | F 502.010.904 | 6,95 € |
| pH-Minus, perliert, 7,5 kg | (1 kg = 3,46 €) | 2 | F 502.010.843 | 25,95 € |



| | | | | |
|-----------------------|-----------------|---|---------------|---------|
| pH-Plus, Pulver, 1 kg | | 8 | F 502.010.841 | 5,95 € |
| pH-Plus, Pulver, 5 kg | (1 kg = 3,99 €) | 2 | F 530.400.022 | 19,95 € |

Wasserdesinfektion mit Chlor



NOCAL Chlorgranulat

Ideal für die Erstbefüllung und Nachdosierung. Schnell lösliches organisches Produkt (Natriumdichlorisocyanat Dihydrat) mit 56% Aktivchlorgehalt. Für alle Wasserqualitäten (auch sehr hartes Wasser) einsetzbar. Verändert den pH-Wert des Wassers nicht.



| Bezeichnung | | VE | Art. Nr. | UVP* € |
|---------------------------------|-----------------|----|---------------|---------|
| Nocal Chlorgranulat 1 kg, Dose | | 8 | F 502.010.835 | 10,95 € |
| Nocal Chlorgranulat 5 kg, Eimer | (1 kg = 8,59 €) | 2 | F 502.010.836 | 42,95 € |



NOCAL Chlortabletten 20 g

Schnell lösliches organisches Produkt (Natriumdichlorisocyanat Dihydrat) mit 56% Aktivchlorgehalt. Für alle Wasserqualitäten (auch sehr hartes Wasser) einsetzbar. Verändert den pH-Wert des Wassers nicht.



| Bezeichnung | | VE | Art. Nr. | UVP* € |
|---------------------------------------|-----------------|----|---------------|---------|
| Nocal Chlortabletten 20 g, 1 kg Dose | | 6 | F 502.010.833 | 11,95 € |
| Nocal Chlortabletten 20 g, 5 kg Eimer | (1 kg = 9,59 €) | 2 | F 502.010.834 | 47,95 € |

Hinweis: Desinfektionsmittel sicher verwenden. Vor Gebrauch stets Kennzeichnung und Produktinformation lesen, Sicherheitshinweise auf Seite 181



TITANOCAL Chlortabletten

Langsam lösliches organisches Produkt (Trichlorisocyanursäure) mit 90% Aktivchlorgehalt. Für alle Wasserqualitäten (auch sehr hartes Wasser) einsetzbar. Verändert den pH-Wert des Wassers nicht. Empfiehlt sich zur Langzeitpflege, wenn man sich das tägliche Nachdosieren ersparen möchte.

| Bezeichnung | VE | Art. Nr. | UVP* € |
|--|----|---------------|---------|
| Titanocal Chlortabletten 20 g, 1 kg Dose | 6 | F 502.010.925 | 12,95 € |
| Titanocal Chlortabletten 200 g, 1 kg Dose | 8 | F 502.010.831 | 12,95 € |
| Titanocal Chlortabletten 200 g, 5 kg Eimer (1 kg = 9,99 €) | 2 | F 502.010.832 | 49,95 € |

Multifunktional Tabletten

Langsam lösliche Wirkstoffkombination, die neben dem organischen Chlor (Trichlorisocyanursäure) mit 80% Aktivchlorgehalt noch einen Algenschutz und einen Flockungsmittelanteil hat. Für alle Wasserqualitäten (auch sehr hartes Wasser) einsetzbar. Verändert den pH-Wert des Wassers nicht. Empfiehlt sich zur Langzeitpflege, wenn man sich das tägliche Nachdosieren ersparen möchte.



| Bezeichnung | VE | Art. Nr. | UVP* € |
|---|----|---------------|---------|
| Multifunktional-Tabletten 20 g, 1 kg Dose | 6 | F 502.010.962 | 13,95 € |
| Multifunktional-Tabletten 200 g, 1 kg Dose | 8 | F 502.010.837 | 12,95 € |
| Multifunktional-Tabletten 200 g, 5 kg Eimer (1 kg = 9,99 €) | 2 | F 502.010.838 | 49,95 € |

Multitab 500g

Langsam lösliche Wirkstoffkombination, die neben dem organischen Chlor (Trichlorisocyanursäure) mit 80% Aktivchlorgehalt noch einen Algenschutz und einen Flockungsmittelanteil hat. Für alle Wasserqualitäten (auch sehr hartes Wasser) einsetzbar. Verändert den pH-Wert des Wassers nicht. Empfiehlt sich zur Langzeitpflege, wenn man sich das tägliche Nachdosieren ersparen will. Wird in den Skimmer gestellt.



| Bezeichnung | VE | Art. Nr. | UVP* € |
|---|----|---------------|--------|
| Multitab 500 g 0,5 kg Dose mit Display-Thekenaufsteller (1 kg = 19,90 €) | 12 | F 502.010.842 | 9,95 € |

Premium Multimate Chlortablette

Die Multimate Chlortablette besteht aus drei verschiedenen farbigen Teilen, die unterschiedliche Auflösungsgeschwindigkeiten haben. So werden dem Wasser in der optimalen Reihenfolge die Wirksubstanzen zugeführt.

Zur Schockchlorung geht der obere, rosa Ring in Lösung. Danach löst sich die mittlere, blaue Einlage auf. Diese enthält Algicid, Flockungsmittel, Härtestabilisator und Chlorstabilisator. Zurück bleibt der weiße Tablettenteil mit langsam löslichem Chlor zur Langzeit-Desinfektion. Durch die mit jeder neuen Tablette stattfindende Schockchlorung wird die hygienische Sicherheit erhöht. Eine Multimate Chlortablette pflegt ca. 30m³ Poolinhalt 1-2 Wochen.



| Bezeichnung | VE | Art. Nr. | UVP* € |
|---|----|---------------|---------|
| Multimate Chlortabletten 250g 1 kg Dose | 6 | F 502.010.963 | 17,95 € |

Hinweis: Desinfektionsmittel sicher verwenden. Vor Gebrauch stets Kennzeichnung und Produktinformation lesen, Sicherheitshinweise auf Seite 181

Wasserpflege mit Calciumhypochlorid

Schnell lösliches anorganisches Chlorgranulat mit 65% Aktivchlorgehalt. Nur bei weichem bis mittelhartem Wasser (max. 18°dH) ohne Härtestabilisator einsetzbar, sonst Gefahr von Kalkausfällungen. Verändert den pH-Wert des Wassers in Richtung Alkalität.



| Bezeichnung | | VE | Art. Nr. | UVP* € |
|--|-----------------|----|---------------|----------|
| Calciumhypochlorit Granulat, 1 kg Dose | | 6 | E 502.010.950 | 11,95 € |
| Calciumhypochlorit Granulat, 5 kg Eimer | (1 kg = 8,99 €) | 2 | E 502.010.951 | 44,95 € |
| Calciumhypochlorit Granulat, 10 kg Eimer | (1 kg = 8,30 €) | 1 | E 502.010.952 | 82,95 € |
| Calciumhypochlorit Granulat, 40 kg Eimer | (1 kg = 6,50 €) | 1 | E 502.010.953 | 259,95 € |

Wasserdesinfektion mit Sauerstoff

Noch radikaler als Chlor bekämpft Aktiv-Sauerstoff alle im Wasser vorkommenden Verunreinigungen durch Oxydation. Im Gegensatz zu Chlor hat dieser Sauerstoff aber keine Depotwirkung, er geht nach einiger Zeit in die Umgebungsluft über. Ein so gepflegtes Poolwasser erfordert erhöhte Aufmerksamkeit. Um die Wirksamkeit der Desinfektion zu kontrollieren, wird der noch vorhandene Sauerstoffgehalt 1-2 Stunden nach der Zugabe gemessen. Der Idealwert beträgt dann 3,0-8,0. Die Vorteile bei der Desinfektion mit Sauerstoff sind: Kein Auftreten von Chlorallergien, keine Haut- und Augenreizungen, kein Austrocknen der Haut, kein Chlorgeruch. Ein Umstieg von der Sauerstoffmethode zur Wasserpflege mit Chlor und umgekehrt ist problemlos und ohne begleitende Maßnahmen möglich.



Premium Poolschocker

Der Poolschocker ist ideal bei der Becken-Neubefüllung und bei Problemwasser.

| Bezeichnung | | VE | Art. Nr. | UVP* € |
|--------------------------------|--|----|---------------|---------|
| Premium Poolschocker, 1kg Dose | | 6 | E 502.010.964 | 19,95 € |

Sauerstofftabletten

Aktivsauerstoff abspaltende Verbindung zu Oxydation von organischen Verunreinigungen im Poolwasser (absolut chlorfrei)

| Bezeichnung | | VE | Art. Nr. | UVP* € |
|-------------------------------------|--|----|---------------|---------|
| Sauerstofftabletten 20 g, 1 kg Dose | | 6 | E 502.010.850 | 19,95 € |

Hinweis: Desinfektionsmittel sicher verwenden. Vor Gebrauch stets Kennzeichnung und Produktinformation lesen, Sicherheitshinweise auf Seite 181



Aktivator

Ist der nicht flüchtige Bestandteil der Sauerstoff-Methode. Er unterstützt die Wirkung der Sauerstofftabletten und beugt Algenbefall vor.

| Bezeichnung | VE | Art. Nr. | UVP* € |
|-----------------------------------|----|---------------|--------|
| Aktivator für Sauerstoff, 1 Liter | 6 | F 502.010.852 | 9,95 € |



Sauerstoff Multitabs

Die besondere Kombination aus Aktiv-Sauerstoff, Algicid und Härtestabilisator machen die Sauerstoff Multitabs zur idealen Wasserpflege, speziell in kleineren Pools.

| Bezeichnung | VE | Art. Nr. | UVP* € |
|--------------------------------|----|---------------|---------|
| Sauerstoff Multitabs 20g, 1 kg | 6 | D 502.010.918 | 26,95 € |

Algenschutz

Algen sind im Wasser lebende pflanzenartige Mikroorganismen, die im feucht-warmen Milieu sehr rasch wachsen können. Sie vermehren sich durch Sporen, die – gemeinsam mit dem Staub in der Luft – praktisch überall hin gelangen, auch in ein Hallenbad. Um das Problem erst gar nicht zu einem werden zu lassen, ist Vorbeugung das beste Mittel, dazu zählt das Präparieren der gereinigten Beckenwände mit unverdünnten Algicid bzw. Algicid Super vor dem Befüllen des Beckens.



Algicid

Hochwirksames, schaumfreies, flüssiges Konzentrat zur kontinuierlichen Algenverhütung

| Bezeichnung | VE | Art. Nr. | UVP* € | |
|-----------------------|----------------|---------------|---------------|---------|
| Algicid, 1 l Flasche | 8 | F 502.010.844 | 6,95 € | |
| Algicid, 5 l Kanister | (1 l = 5,59 €) | 2 | F 502.010.900 | 27,95 € |

Hinweis: Desinfektionsmittel sicher verwenden. Vor Gebrauch stets Kennzeichnung und Produktinformation lesen, Sicherheitshinweise auf Seite 181



Wintercare

Verhindert nach der Badesaison das Algenwachstum und hartnäckige Krustenbildung an den Beckenwänden. So wird die Frühjahrsreinigung des Pools wesentlich erleichtert. Die Dosierung (pro 10m³) ist von der Wasserhärte abhängig: Bis 12°dH: 500ml; bis 18°dH: 600ml; bis 25°dH: 700 ml; über 25°dH: 800ml. Wintercare ist kein Frostschutzmittel und verhindert nicht die Eisbildung.

| Bezeichnung | VE | Art. Nr. | UVP* € |
|---|----|---------------|---------|
| Wintercare 1 l Flasche, (chlorfrei) | 8 | F 502.010.847 | 9,95 € |
| Wintercare 5 l Kanister, (chlorfrei), (1 l = 8,19 €) | 2 | F 502.010.961 | 39,95 € |

Flockung

Feinste Fremdstoffe, die aus der Umgebungsluft oder mit dem Füllwasser eingebracht werden und auch abgestorbene Algen können zu wolkenförmigen Trübungen führen. Kalkausfällungen, wie sie z.B. durch einen zu hohen pH-Wert entstehen (die spätere pH-Korrektur hilft dann nicht mehr) lassen den Poolinhalt milchiggrau aussehen. Die Schwebeteilchen dieser Trübungen sind so winzig, dass sie vom Filter nicht zurückgehalten werden können.



Flockungsmittel

Zur Verbesserung der Filterleistung und zur Beseitigung von feinsten Verunreinigungen und Trübungen des Poolwassers

| Bezeichnung | VE | Art. Nr. | UVP* € |
|----------------------------|----|---------------|--------|
| Flockungsmittel, 1 kg Dose | 6 | F 502.010.846 | 8,95 € |



Dauerflock Kartuschen

Kartuschen geben kontinuierlich die Wirkstoffe ab, um Trübungen durch feinste Verunreinigungen zu verhindern (mit Langzeitwirkung).

| Bezeichnung | VE | Art. Nr. | UVP* € |
|--|----|---------------|---------|
| Dauerflock Kartuschen, 1 kg 8 Kartuschen. | 1 | F 502.010.854 | 19,95 € |

saness Trübungsentferner

Der saness-Trübungsentferner wirkt durch polymere Wirkstoffe und ist bei allen Arten der Filtration einsetzbar (auch bei Kartuschenfilter). Eine Tablette ausreichend für 50 m³ Wasservolumen.



| Bezeichnung | VE | Art. Nr. | UVP* € |
|--|----|---------------|---------|
| saness Trübungsentferner, Tabletten 20g, (Gesamt 180 g) | 12 | C 502.010.940 | 14,95 € |

Hinweis: Desinfektionsmittel sicher verwenden. Vor Gebrauch stets Kennzeichnung und Produktinformation lesen, Sicherheitshinweise auf Seite 181

Reiniger und Desinfektion



Randreiniger

Alkalischer Reiniger zur Entfernung von fetthaltigen Verunreinigungen (z. B. Ablagerungen entlang der Wasserlinie).

| Bezeichnung | VE | Art. Nr. | UVP* € |
|---------------------------|----|---------------|--------|
| Randreiniger, 1 l Flasche | 6 | F 502.010.848 | 9,95 € |



Randrein-Gel

Ultimatives Spezialprodukt zur Entfernung aller Arten von Verschmutzungen. Zähflüssiger Randreiniger gegen Kalk und Fette.

| Bezeichnung | VE | Art. Nr. | UVP* € |
|---------------------------|----|---------------|--------|
| Randrein-Gel, 1 l Flasche | 6 | F 502.010.849 | 9,95 € |



Steinlöser

Saures Reinigungsmittel. Reinigt und entfernt Zementstaub sowie Ausblühungen und Kalk auf Beckenrandsteinen

| Bezeichnung | VE | Art. Nr. | UVP* € |
|-------------------------|----|---------------|--------|
| Steinlöser, 1 l Flasche | 6 | F 502.010.905 | 6,95 € |



Holz Desinfizant

Der Holz Desinfizant ist ein saurer Reiniger auf Aktivsauerstoffbasis. Obwohl er auch zur Reinigung von Fliesen und Kunststoffen herangezogen werden kann, zeigt er seine wahre Stärke dort, wo andere Reinigungsmittel versagen: auf porösen Oberflächen. Unglaublich ist die Reinigungskraft von Holz Desinfizant bei rohem Holz, das nicht nur hygienisch porentief gesäubert, sondern auch aufgefrischt wird und nach der Behandlung wie neu aussieht.

| Bezeichnung | VE | Art. Nr. | UVP* € |
|-------------------------------|----|---------------|--------|
| Holz Desinfizant, 1 l Flasche | 6 | F 502.010.907 | 8,95 € |

Hinweis: Desinfektionsmittel sicher verwenden. Vor Gebrauch stets Kennzeichnung und Produktinformation lesen, Sicherheitshinweise auf Seite 181

Zusatzprodukte



Härtestabilisator

In ausreichender Einsatzkonzentration verhindert der Härtestabilisator das Ausfällen von Kalk und anderen Mineralsalzen. Darüber hinaus wird durch seinen Einsatz die Kalkablagerung im Schwimmbecken und im Filter (Verbackungen) verhindert.

| Bezeichnung | VE | Art. Nr. | UVP* € |
|---|----|---------------|---------|
| Härte Stabilisator, 1 l Flasche zur Stabilisierung der Wasserhärte | 6 | F 502.010.840 | 14,95 € |



Chlorstabilisator

Granulat gegen die übermäßige Chlorzehrung bei allen Chlorungsverfahren (vermindert den Verbrauch von Wirkstoffen und unterdrückt auch Chlorgeruch).

| Bezeichnung | VE | Art. Nr. | UVP* € |
|---|----|---------------|---------|
| Chlor Stabilisator, 1 kg Dose Granulat zur Stabilisierung des Gehalts an freiem wirksamen Chlor | 6 | F 502.010.839 | 12,95 € |



Chlorneutralisator

Die leicht löslichen Perlen reduzieren rasch zu hohe Chlorwerte im Schwimmbadwasser. Auch hervorragend zur Vernichtung des Chlors vor der Beckenentleerung geeignet.

| Bezeichnung | VE | Art. Nr. | UVP* € |
|---|----|---------------|---------|
| Chlor Neutralisator, 1 kg Dose Verringert bzw. eliminiert den Chlorgehalt im Poolwasser (Unentbehrlich nach einer Stoßchlorierung bzw. vor der Beckenentleerung) | 6 | E 502.010.909 | 14,95 € |



Metall Neutralisator

Wird das Schwimmbecken mit Oberflächen- oder Brunnenwasser gefüllt, so ist mit gelösten Metallen im Wasser zu rechnen. Diese oxydieren mit Luftsauerstoff oder spätestens dann, wenn sie mit Wasserdesinfektionsmitteln (Chlor oder Aktiv-Sauerstoff) in Berührung kommen. Die dann entstehende Verfärbung kann, je nach vorherrschendem Metall, von grün über braun bis fast schwarz reichen und ist ohne Spezialbehandlung nicht ausfilterbar.

Bei rechtzeitiger Zugabe des Flüssigkonzentrates werden die Verfärbungen metallischen Ursprungs verhindert bzw. nach geraumer Zeit entfernt.

| Bezeichnung | VE | Art. Nr. | UVP* € |
|---|----|---------------|---------|
| Metall Neutralisator, 1 l Flasche Verhindert bzw. entfernt Verfärbungen metallischen Ursprungs (Besonders wichtig, wenn Brunnen-, Grund- oder Oberflächenwasser zur Befüllung des Pools verwendet werden) | 6 | F 502.010.908 | 14,95 € |

Hinweis: Desinfektionsmittel sicher verwenden. Vor Gebrauch stets Kennzeichnung und Produktinformation lesen, Sicherheitshinweise auf Seite 181



Minipool-Pflegeset

1 kg Sauerstoff Multitabs, 20 g, 1 Schwimmdosierer, Thermometer

| Bezeichnung | VE | Art. Nr. | UVP* € |
|--------------------|----|---------------|---------|
| Minipool-Pflegeset | 1 | B 502.010.917 | 32,95 € |

Dosierschleusen, Schwimmdosierer

Kunststoffauflösebehälter für Chlor- oder Bromtableten zur ständigen Dosierung von Wasserpflegeprodukten, mit Mengenregulierung.



| Bezeichnung | VE | Art. Nr. | UVP* € |
|--|--------|--------------------------------|-------------------|
| Dosierschleuse zur Direktverrohrung R 1½“ Fassungsvermögen: ca. 3 kg | 1 | B 530.400.004 | 114,95 € |
| Dosierschleuse zur Verrohrung im Bypass mit Schlauchanschlüssen Fassungsvermögen: ca. 3 kg | 1 | B 530.400.021 | 124,95 € |
| Dosierschleuse zur Direktverrohrung R 1½“ für ca. 1,9 kg Chlor/Bromtableten | 1 | E 530.400.008 | 37,95 € |
| Schwimmdosierer große Ausführung für 200 g Tabletten kleine Ausführung für 20 g Tabletten | 6 6 | E 502.010.810 E 502.010.812 | 10,95 € 8,95 € |
| Schwimmdosierer mit Thermometer für 200 g Tabletten | 6 | E 502.010.813 | 17,95 € |

INFINITY

BY BWT

Salzwasserelektrolyse Hydrolife

Sie wissen: Meerwasser ist gesund, aber salzig (Salzgehalt 2,5-3,5 %). In Ihrem Schwimmbad reicht schon ein Salzgehalt von 0,3 bis 0,5 %, damit Sie jederzeit ein erfrischendes Gesundheitsbad in Salzwasser ›light‹ nehmen können. Bereits dieser leichte Salzgehalt im Wasser reicht für eine sichere Entkeimung des Schwimmbadwassers aus.

Vorteile der Infinity Salzwasserelektrolyse.

- **Gesamte Poolsteuerung:** die Infinity Hydrolife steuert alle Komponenten Ihres Schwimmbeckens. Umwälzpumpe, Beleuchtung (inkl. Farbsteuerung), Wärmeerzeuger, Gegenstromanlagen etc.– alles wird zentral vom Bildschirm unserer Salzelektrolyseanlage gesteuert.
- **Mobiler Bildschirm:** Dieses zentrale Bedienelement des gesamten Pools kann in Verbindung mit der Wandhalterung beliebig in Ihrem Anwesen platziert werden
- **Vollautomatisch:** mit den Optionen pH- und Redoxsteuerung wird das Gerät zu einer vollautomatischen Meß- und Regelungseinheit
- **Aufrüstbar:** Sie müssen sich nicht beim Kauf entscheiden. Sie können die Optionen pH- und Redoxsteuerung auch zu einem späteren Zeitpunkt nachrüsten.
- **Fernsteuerung:** Sie (bzw. falls Sie es wünschen ihr Schwimmbadhändler) können via Smartphone oder Computer Ihren gesamten Pool von jedem Ort der Welt aus einsehen und steuern.
- **Salzgehalt:** arbeitet sowohl bei einem sehr niedrigen Salzgehalt (auch unter den empfohlenen 3 g/l) als auch bei einer sehr hohen Salzkonzentration. **Dadurch können die Geräte z.B. auch bei Schwimmbecken mit Meerwasser eingesetzt werden. Der Salzgehalt im Pool wird am Gerät angezeigt.**
- **geeignet für freie Aufstellung:** Neue Technik mit Schaltnetzteilen sorgt für eine höhere IP-Schutzklasse (IP 54).
- **NEU ab 2016:** Steuerung frequenzgesteuerter Pumpen, Steuerung RGB-LED-Lampen, Anzeige Salzgehalt
- **NEU und EXKLUSIV bei unseren Infinity Geräten:** Temperaturmodul zur Temperaturanzeige und Ansteuerung von Wärmeerzeugern, Wandmontagehalterung zur externen Montage des Bildschirms, Steuerungsmodul für Besgo-Ventile

Die Infinity Hydrolife kann auch nachträglich in bestehende Schwimmbecken installiert werden. **Wir empfehlen bei Nutzung einer Salzwasserelektrolyseanlage nur Einbauteile aus PVC und Wärmetauscher aus Titan einzusetzen.**



| Bezeichnung | Art. Nr. | UVP* € |
|--|---------------|------------|
| INFINITY-Hydrolife 16 für private Schwimmbecken, selbstreinigende Zelle Leistung: max. 16 g CL pro Std.; empf. Beckeninhalt max. 60 m ³ | B 530.400.455 | 1.399,00 € |
| INFINITY-Hydrolife 22 für private Schwimmbecken, selbstreinigende Zelle Leistung: max. 22 g CL pro Std.; empf. Beckeninhalt max. 100 m ³ | B 530.400.465 | 1.599,00 € |
| INFINITY-Hydrolife 16-pH für private Schwimmbecken, selbstreinigende Zelle Meß und Regeltechnik pH-Wert Leistung: max. 16 g CL pro Std.; empf. Beckeninhalt max. 60 m ³ | B 530.400.456 | 1.999,00 € |
| INFINITY-Hydrolife 22-pH für private Schwimmbecken, selbstreinigende Zelle Meß und Regeltechnik pH-Wert Leistung: max. 22 g CL pro Std.; empf. Beckeninhalt max. 100 m ³ | B 530.400.466 | 2.199,00 € |
| INFINITY-Hydrolife 16-pH/Redox für private Schwimmbecken, selbstreinigende Zelle Meß und Regeltechnik pH- und Redox Wert Leistung: max. 16 g CL pro Std.; empf. Beckeninhalt max. 60 m ³ | B 530.400.457 | 2.499,00 € |
| INFINITY-Hydrolife 22-pH/Redox für private Schwimmbecken, selbstreinigende Zelle Meß und Regeltechnik pH- und Redox Wert Leistung: max. 22 g CL pro Std.; empf. Beckeninhalt max. 100 m ³ | B 530.400.467 | 2.699,00 € |

Option für Nachrüstung der Anlagen sowie Fernsteuerung siehe Seite 153
Weitere Anlagen für größere Schwimmbecken auf Anfrage

Zur Stabilisierung der Alkalinität empfehlen wir den Einsatz unseres Chlorstabilisators

INFINITY

BY BWT

Salzwasserelektrolyse Oxilife

Es handelt sich um eine zweifache Wasserentkeimung. Hydrolyse und Salzwasserelektrolyse werden zur optimalen Wasserdesinfektion kombiniert. Mit nur 1,5g Salz pro Liter werden sowohl Chlor als auch Desinfektionsmittel auf Sauerstoffbasis erzeugt. Daher wird bei Oxilife das optimale Desinfektionsergebnis hauptsächlich durch schnell abbaubende Sauerstoffverbindungen erzielt.

Vorteile von Infinity Oxilife

- **Salzgehalt:** arbeitet sowohl bei einem sehr niedrigen Salzgehalt (auch unter den empfohlenen 1,5 g/l) als auch bei einer sehr hohen Salzkonzentration. **Dadurch können die Geräte z.B.auch bei Schwimmbecken mit Meerwasser eingesetzt werden. Der Salzgehalt im Pool wird am Gerät angezeigt.**
- **Gesamte Poolsteuerung:** die Infinity Hydrolife steuert alle Komponenten Ihres Schwimmbeckens. Umwälzpumpe, Beleuchtung (inkl. Farbsteuerung), Wärmerezeuger, Gegenstromanlagen etc.– alles wird zentral vom Bildschirm unserer Salzelektrolyseanlage gesteuert.
- **Mobiler Bildschirm:** Dieses zentrale Bedienelement des gesamten Pools kann in Verbindung mit der Wandhalterung beliebig in Ihrem Anwesen platziert werden
- **Vollautomatisch:** mit den Optionen pH- und Redoxsteuerung wird das Gerät zu einer vollautomatischen Meß- und Regelinheit
- **Aufrüstbar:** Sie müssen sich nicht beim Kauf entscheiden. Sie können die Optionen pH- und Redoxsteuerung auch zu einem späteren Zeitpunkt nachrüsten.
- **Fernsteuerung:** Sie (bzw. falls Sie es wünschen ihr Schwimmbadhändler) können via Smartphone oder Computer Ihren gesamten Pool von jedem Ort der Welt aus einsehen und steuern.
- **geeignet für freie Aufstellung:** Neue Technik mit Schaltnetzteilen sorgt für eine höhere IP-Schutzklasse (IP 54)
- **NEU ab 2016:** Steuerung frequenzgesteuerter Pumpen, Steuerung RGB-LED-Lampen, Anzeige Salzgehalt
- **NEU und EXKLUSIV bei unseren Infinity Geräten:** Temperaturmodul zur Temperaturanzeige und Ansteuerung von Wärmerezeugern, Wandmontagehalterung zur externen Montage des Bildschirms, Steuerungsmodul für Besgo-Ventile

Die Infinity Oxilife kann auch nachträglich in bestehende Schwimmbecken installiert werden. **Wir empfehlen bei Nutzung einer Salzwasserelektrolyseanlage nur Einbauteile aus PVC und Wärmetauscher aus Titan einzusetzen.**



| Bezeichnung | Art. Nr. | UVP* € |
|---|---------------|------------|
| INFINITY-Oxilife 1 für private Schwimmbecken, selbstreinigende Zelle ab 1,5 g Salz/Liter; empf. Beckeninhalte max. 60 m ³ | B 530.400.490 | 1.549,00 € |
| INFINITY-Oxilife 2 für private Schwimmbecken, selbstreinigende Zelle ab 1,5 g Salz/Liter; empf. Beckeninhalte max. 120 m ³ | B 530.400.495 | 2.199,00 € |
| INFINITY-Oxilife 1-pH für private Schwimmbecken, selbstreinigende Zelle Meß und Regeltechnik pH-Wert ab 1,5 g Salz/Liter.; empf. Beckeninhalte max. 60 m ³ | B 530.400.491 | 2.149,00 € |
| INFINITY-Oxilife 2-pH für private Schwimmbecken, selbstreinigende Zelle Meß und Regeltechnik pH-Wert ab 1,5 g Salz/Liter.; empf. Beckeninhalte max. 120 m ³ | B 530.400.496 | 2.799,00 € |
| INFINITY-Oxilife 1-pH/Redox für private Schwimmbecken, selbstreinigende Zelle Meß und Regeltechnik pH- und Redox Wert ab 1,5 g Salz/Liter.; empf. Beckeninhalte max. 60 m ³ | B 530.400.492 | 2.649,00 € |
| INFINITY-Oxilife 2-pH/Redox für private Schwimmbecken, selbstreinigende Zelle Meß und Regeltechnik pH- und Redox Wert ab 1,5 g Salz/Liter.; empf. Beckeninhalte max. 120 m ³ | B 530.400.497 | 3.299,00 € |

Option für Nachrüstung der Anlagen sowie Fernsteuerung siehe Seite 153
Weitere Anlagen für größere Schwimmbecken auf Anfrage

Zur Stabilisierung der Alkalinität empfehlen wir den Einsatz unseres Chlorstabilisators

INFINITY

BY BWT

Dosieranlage Chlor/pH

Mikroprozessorgesteuerte Poolsteuerung sowie Mess-, Regel- und Dosieranlage. Ihre gesamten Schwimmbadkomponenten sowie der pH-Wert und Chlorgehalt/Desinfektionsgehalt werden überwacht und automatisch gesteuert.

Vorteile der Infinity Dosieranlage Station.

- **Gesamte Poolsteuerung:** die Infinity Hydrolife steuert alle Komponenten Ihres Schwimmbeckens. Umwälzpumpe, Beleuchtung (inkl. Farbsteuerung), Wärmeerzeuger, Gegenstromanlagen etc.– alles wird zentral vom Bildschirm unserer Salzelektrolyseanlage gesteuert.
- **Mobiler Bildschirm:** Dieses zentrale Bedienelement des gesamten Pools kann in Verbindung mit der Wandhalterung beliebig in Ihrem Anwesen platziert werden
- **Gesamte Wasserpflege automatisiert:** Durch die automatische pH- und Redoxsteuerung können Sie die manuelle Wasserpflege endlich vergessen. Das Gerät kümmert sich um alles.
- **Fernsteuerung:** Sie (bzw. falls Sie es wünschen ihr Schwimmbadhändler) können via Smartphone oder Computer Ihren gesamten Pool von jedem Ort der Welt aus einsehen und steuern.
- **geeignet für freie Aufstellung:** Neue Technik mit Schaltnetzteilen sorgt für eine höhere IP-Schutzklasse (IP 54)
- **NEU ab 2016:** Steuerung frequenzgesteuerter Pumpen, Steuerung RGB-LED-Lampen, Anzeige Salzgehalt
- **NEU und EXKLUSIV bei unseren Infinity Geräten:** Temperaturmodul zur Temperaturanzeige und Ansteuerung von Wärmeerzeugern, Wandmontagehalterung zur externen Montage des Bildschirms, Steuerungsmodul für Besgo-Ventile

Die Infinity Dosieranlage kann auch nachträglich in bestehende Schwimmbecken installiert werden.



| Bezeichnung | Art. Nr. | UVP* € |
|--|---------------|------------|
| INFINITY-Station pH/Redox Meß- und Regelgerät für ph-Wert und Redox-Wert inklusive 2 Lagerwannen | G 530.400.500 | 2.199,00 € |

Optionen für Hydrolife, Oxilife, UV-Scenic und Dosieranlage

| | | |
|---|---|----------------------|
| Temperaturmodul Temperaturfühler für Temperaturanzeige und Ansteuerung der Wärmeerzeuger | C 530.400.481 | 99,95 € |
| Aufrüst-kit pH (für Hydrolife/Oxilife und UV-scenic) zum Nachrüsten eines Geräts ohne pH-Steuerung inklusive Dosierpumpe mit Zubehör | C 530.400.482 | 699,00 € |
| Aufrüst-kit Redox (für Hydrolife/Oxilife und UV-scenic) zum Nachrüsten eines Geräts ohne Redox Steuerung | C 530.400.483 | 599,00 € |
| Fernsteuerungsmodul WIFI ermöglicht die Steuerung des gesamten Schwimmbeckens durch Smartphone, Tablet oder Computer sofern das Wifi Signal bis zum Gerät reicht | bis Modell 2015 C 530.400.486 ab Modell 2016 C 530.400.489 | 649,00 € 599,00 € |
| Fernsteuerungsmodul Radiofrequenz/Radio WIFI ermöglicht die Steuerung des gesamten Schwimmbeckens durch Smartphone etc. sofern beim Gerät kein Wifi Signal vorhanden | C 530.400.487 | auf Anfrage |
| Wandhalterung für den mobilen Bildschirm Der Bildschirm des Gerätes kann vom Gehäuse entnommen werden und durch den Wandhalterungsset beliebig in Ihrem Anwesen installiert werden. (inklusive 20 m Kabel und Abdeckplatte für das Steuergerät) | C 530.400.484 | 59,95 € |

Zubehör für Infinity Salzwasserelektrolyse und Chlordosieranlagen

Die pH- und Redox Sonden müssen zur Überwinterung im Behälter mit neutraler Pufferlösung aufbewahrt werden, um ein Austrocknen der Sonde zu vermeiden. Generell gilt für die Sonden eine Garantiezeit von 6 Monaten.



| Bezeichnung | Art. Nr. | UVP* € |
|--|---------------|----------|
| pH-Sonde Hydrolife/Oxilife/UV-Scenic und Station passend zu allen Geräten mit Option pH inklusive 2 m Kabel | S 889.000.053 | 119,95 € |
| Redox Sonde Hydrolife/Oxilife/UV-Scenic und Station passend zu allen Geräten mit Option Redox inklusive 2 m Kabel | S 889.000.055 | 149,95 € |
| Pufferlösung pH 7 | G 530.400.046 | 6,95 € |
| Pufferlösung pH 10 | G 530.400.047 | 6,95 € |
| Pufferlösung Redox | G 530.400.048 | 6,95 € |
| Paddelschalter | S 889.000.082 | 99,95 € |

Reinigung der Titanzelle: Die Wartung des Desinfektionssystems (Elektrolyse) ist, falls nötig, auf die Reinigung der Zelle oder Elektrode alle 2-3 Monate, beschränkt (machen Sie eine visuelle Inspektion). Um diese Elektrode zu reinigen:

- Nehmen Sie die Zelle aus der Halterung, nachdem das Kreislaufsystem gestoppt ist und die Ventile geschlossen sind.
- Geben Sie die Elektrode nicht mehr als 10 Minuten in 15% ige Salzsäure (1,5 l Säure auf 8,5 l Wasser).
- Sobald die Verkrustungen weich werden, reinigen Sie die Zelle mit einem Hochdruckreiniger.

BENUTZEN SIE NIEMALS METALLISCHE GEGENSTÄNDE ODER KLINGEN, UM DIE VERKRUSTUNGEN ZU LÖSEN. Das Verkratzen der Kanten oder der Oberfläche der Titanplatten macht diese chemisch angreifbar und bewirkt Schäden, welche zur Annullierung der Garantie führt.

Sollte die Intensität des Elektrolysesystems nicht das Maximum erreichen kann die Zelle verbraucht sein (Lebensdauer der Zelle ca. 5.000 Stunden). In diesem Fall ist die Zelle zu tauschen.



| Bezeichnung | Art. Nr. | UVP* € |
|---|---------------|----------|
| Elektrolysezelle zu Hydrolife 16 ohne Gehäuse | S 889.000.050 | 399,95 € |
| Elektrolysezelle zu Hydrolife 22 ohne Gehäuse | S 889.000.051 | 459,95 € |
| Hydrolysezelle zu Oxilife 1 und UV-Scenic ohne Gehäuse | S 889.000.079 | 459,95 € |
| Hydrolysezelle zu Oxilife 2 bis Version 2013 ohne Gehäuse | S 889.000.080 | 589,00 € |
| Hydrolysezelle zu Oxilife 2 ab Version 2014 ohne Gehäuse | S 889.000.081 | 719,00 € |

EASY-UV - Gesundes und sauberes Wasser für Ihr Schwimmbad oder Ihren Teich durch UV-C-Entkeimungstechnologie

Immer öfter wünschen Schwimmbadbesitzer ein kristallklares Badewasser, wollen aber bewusst auf Chemikalien verzichten. Easy-UV kann diesen Wunsch erfüllen. Es ist außergewöhnlich wirksam, umweltfreundlich und bewährt. Der Weg der Zukunft, was die Wasserdesinfektion rund um eine Welt der modernen Pools betrifft.

Die Wirkungsweise:

UV-C-Lampen emittieren kurzwellige, ultraviolette Strahlung in der Wellenlänge 253,7 nm (Nanometer).

Die Vorteile auf einen Blick:

Bakterien, Viren, Schwebelagen, Pilze, Parasiten und andere Mikroorganismen werden abgetötet. UV-C-Licht initiiert Photo-Oxidationsreaktionen, die Chloramine zerstören, welche für den unangenehmen Geruch in Schwimmbädern und die Reizung der Schleimhäute im Nasen-, Augen-, Haut- und Rachenraum verantwortlich sind. Das Wasser bleibt frisch, sauber, klar und behält seinen natürlichen Geschmack. Gesunde Mineralien gehen nicht verloren. Es ist nur mehr eine kleine Depotdesinfektion nötig. Dadurch verringert sich das Krankheitsrisiko. Sie sparen Geld und das Altern der Baumaterialien in und um das Schwimmbecken verlangsamen sich beträchtlich. UV-C-Entkeimung ist mit allen weiteren Formen der Wasserbehandlung kompatibel. Die Geräte werden nur über die Filterpumpe gesteuert.

Technische Beschreibung

| | |
|--------------------|-------------------------------|
| Typ: | Easy-UV 4-8 m ³ /h |
| Wasserinhalt: | 4,5 Liter |
| Lampe: | 1 low pressure lamp |
| Leistung: | 75 W |
| Spannung: | 230 V |
| Frequenz: | 50 Hz |
| Schutzart: | IP 54 |
| Durchflussmenge: | 4-8 m ³ /h |
| Verweildauer: | 4 sec bis 2 sec |
| Beckeninhalt: | 1-40 m ³ |
| Betriebsdruck: | max. 2,5 bar |
| Lebensdauer: | Lampe 8.000 Stunden |
| Wirkstoff-Reaktor: | V4A |
| Temperaturbereich: | 10-40° C |



Technische Beschreibung

| | |
|--------------------|--------------------------------|
| Typ: | Easy-UV 5-15 m ³ /h |
| Wasserinhalt: | 9,4 Liter |
| Lampe: | 1 low pressure lamp |
| Leistung: | 75 W |
| Spannung: | 230 V |
| Frequenz: | 50 Hz |
| Schutzart: | IP 54 |
| Durchflussmenge: | 5-15 m ³ /h |
| Verweildauer: | 6,7 sec bis 2,25 sec |
| Beckeninhalt: | 20-75 m ³ |
| Betriebsdruck: | max. 2,5 bar |
| Lebensdauer: | Lampe 8.000 Stunden |
| Wirkstoff-Reaktor: | V4A |
| Temperaturbereich: | 10-40° C |

Easy-UV

| Bezeichnung | Art. Nr. | UVP* € |
|---------------------------------|---------------|------------|
| Easy-UV 4-8 m ³ /h | W 540.600.500 | 799,00 € |
| Easy-UV, 5-15 m ³ /h | W 540.600.501 | 1.149,00 € |
| Wandhalterung für Easy-UV 4-8 | W 540.600.502 | 26,95 € |
| Wandhalterung für Easy-UV 5-15 | W 540.600.503 | 29,95 € |
| Bodenflansch für Easy-UV 4-8 | W 540.600.504 | 24,95 € |
| Bodenflansch für Easy-UV 5-15 | W 540.600.505 | 39,95 € |



Blue Lagoon UV-C Tech

- Sorgt für frisches, sauberes und klares Wasser
- Desinfiziert das Wasser auf effiziente und sichere Weise
- Hält die Schimmel-, Bakterien- und Algenbildung unter Kontrolle
- Verhindert Chlorgeruch und Reizungen an Haut und Augen (rote Augen)
- Besser für die Umwelt als herkömmliche Methoden
- Mit spezieller Blue Lagoon Tech UV Lampe
- UV-C-Licht baut gebundenes Chlor ab



| Technische Daten | TECH 16 | TECH 40 | TECH 75 |
|------------------|------------|------------|------------|
| Schwimmbadinhalt | 15 m³ | 40 m³ | 75 m³ |
| Lampe | 16 W | 40 W | 75 W |
| UV-C-Leistung | 3,9 W | 15 W | 25 W |
| max. Durchfluss | 7,2 m³ | 20 m³ | 25 m³ |
| max. Druck | 3 bar | 3 bar | 3 bar |
| Anschluss | Ø 63-50 mm | Ø 63-50 mm | Ø 63-50 mm |
| Länge des Geräts | 56 cm | 100 cm | 100 cm |

| Bezeichnung | Art. Nr. | UVP* € |
|----------------------|---------------|----------|
| Desinfektion TECH 16 | G 540.600.600 | 339,95 € |
| Desinfektion TECH 40 | G 540.600.610 | 399,95 € |
| Desinfektion TECH 75 | G 540.600.620 | 409,95 € |

Blue Lagoon UV-C Timer

- Mit spezieller Philips UV Lampe
- Mit integriertem einstellbarem Stundenzähler für die UV-C-Lampe



| Technische Daten | Timer 40 | Timer 75 | Timer 130 |
|------------------|------------|------------|------------|
| Schwimmbadinhalt | 40 m³ | 75 m³ | 150 m³ |
| Lampe | 40 W | 75 W | 130 W |
| UV-C-Leistung | 15 W | 25 W | 50 W |
| max. Durchfluss | 20 m³ | 25 m³ | 30 m³ |
| max. Druck | 3 bar | 3 bar | 3 bar |
| Anschluss | Ø 63-50 mm | Ø 63-50 mm | Ø 63-50 mm |
| Länge des Geräts | 100 cm | 100 cm | 100 cm |

| Bezeichnung | Art. Nr. | UVP* € |
|-------------------|---------------|------------|
| Timer 40 | G 540.600.020 | 499,95 € |
| Timer 75 | G 540.600.030 | 529,00 € |
| Timer 130 Amalgam | G 540.600.040 | 1.059,00 € |

Ersatzlampe



| Bezeichnung | Art. Nr. | UVP* € |
|---|---------------|----------|
| für UV-C Tech 16 | S 540.600.601 | 40,95 € |
| für UV-C Tech 40 | S 540.600.611 | 58,95 € |
| für UV-C Tech 75 | S 540.600.621 | 81,95 € |
| für UV-C Timer 40 /Spa und Pool UV-C 40 | S 540.600.060 | 69,95 € |
| für UV-C Timer 75 /Spa und Pool UV-C 75 | S 540.600.070 | 114,95 € |
| für UV-C Timer 130 /Spa und Pool UV-C 130 | S 540.600.071 | 319,95 € |

INFINITY

BY BWT

Mess-/Regel- und Dosiertechnik

INFINITY Speedypool pH

BY BWT

Elektromagnetische digitale Pumpe zur pH-Kontrolle, einstellbarer Zielwert zwischen 6.0 und 8.0, Echtzeitanzeige des pH-Wertes, Dosierung von pH-Minus, Ein-Punkt-Kalibrierung, einfache Installation und Wartung, IP65 Schutzgehäuse, Montage mittels Haltebügel, inklusive 2,5 m Anschlusskabel



| Bezeichnung | Art. Nr. | UVP* € |
|------------------------|---------------|----------|
| Infinity Speedypool pH | G 530.400.201 | 499,95 € |

INFINITY Speedypool pH-Redox

BY BWT

automatische pH- und Chlordosieranlage, elegantes ABS-Gehäuse, Dosierpumpe für pH-Senkung und Redox Regelung, digitales LCD-Display zum einfachen Ablesen und Programmieren der Werte, einfache Programmierung und Bedienung, Auslieferung steckerfertig mit Installationszubehör, Sicherheitsabschaltung nach 1h Betrieb



| Bezeichnung | Art. Nr. | UVP* € |
|---|---------------|------------|
| Infinity Speedypool automatische pH- und Chlordosieranlage, einfachste Bedienung, komplett mit LCD-Anzeige, beleuchteter Aufnahmekörper für Elektroden, Impf- und Ansaugventil und Schläuchen 4/6 mm. Sicherheitsabschaltung nach 1h | G 530.400.200 | 1.249,00 € |

Dosieranlagen mit IDS-Intelligent Dosing System

Mit IDS: Intelligente Anpassung der Dosierzeitbegrenzung zur Verhinderung von Fehlabschaltungen bei bestimmten Betriebszuständen.



| Bezeichnung | Art. Nr. | UVP* € |
|--|---------------|------------|
| Dosieranlage Deluxe ph & Redox Mikroprozessorgesteuerte Mess-, Regel- und Dosieranlage zur Regelung des pH-Wertes und des Chlorgehaltes mittels Redox Potential. Messbereich: ph 0-14, Redox 0-1000 mV, ph+ oder ph-umschaltbar (PID); Anzeige der Beckenwassertemperatur; Einschaltverzögerung: 0-15 Min.; Dosierzeitbegrenzung: 0-240 Min.; Abschaltung der Dosierpumpen bei leerem Kanister inkl. ph- und Redoxsensor; Pufferlösungen, Schlauchpumpen; Dosierleitungen; Saugglanzen und Lagerwannen für Kanister 25/30 Liter | G 530.400.140 | 2399,00 € |
| Dosieranlage Deluxe ph & Aktivsauerstoff Mikroprozessorgesteuerte Mess-, Regel- und Dosieranlage zur Regelung des pH-Wertes und der zeit- und temperaturabhängigen Aktivsauerstoffdosierung. Messbereich: ph 0-14; Dosierzeit Aktivsauerstoff wird automatisch berechnet in Abhängigkeit von Beckenwassertemperatur und Beckengröße. ph+ oder ph- umschaltbar (PID), sowie Dosierung von Aktivsauerstoff (täglich 7ml/m ³ bei 25° C; Anzeige der Beckenwassertemperatur; Einschaltverzögerung: 0-15 Min.; Dosierzeitbegrenzung: 0-240 Min.; Abschaltung der Dosierpumpen bei leerem Kanister inkl. ph-Sensor; Pufferlösungen, Schlauchpumpen; Dosierleitungen; Saugglanzen und Lagerwannen für Kanister 25/30 Liter | G 530.400.150 | 2.259,00 € |
| Bestellartikel | | |

Dosieranlage Dos Basic Exact



| Bezeichnung | Art. Nr. | UVP* € |
|--|---------------|------------|
| Dosieranlage Dos Basic pH Microprozessorgesteuerte Mess-, Regel- und Dosieranlage zur Regelung des pH-Wertes. Messbereich: pH: 0 - 14, Regelcharakteristik: proportional, pH + oder pH - umschaltbar, Einschaltverzögerung: 8 Minuten, Dosierzeitbegrenzung: 0 - 240 Minuten, Intuitive Menüführung mit einzeiligem LC-Display beleuchtet, 3 Tasten - einfach und benutzerfreundlich, Schlauchdosierpumpe max. 1,6 l/h, extrem leise und robust durch federgelagerte Laufrollen. Inkl. pH-Sensor, Pufferlösungen und Dosierleitungen | G 530.400.161 | 779,00 € |
| Dosieranlage Dos Basic pH & Redox Microprozessorgesteuerte Mess-, Regel- und Dosieranlage zur Regelung des pH-Wertes und des Chlorgehaltes über das Redox-Potential. Messbereich: pH: 0 - 14, Redox 0 - 1000 mV. Regelcharakteristik: proportional, pH + oder pH - umschaltbar. Einschaltverzögerung: 8 Minuten Dosierzeitbegrenzung: 0 - 240 Minuten. Intuitive Menüführung mit einzeiligem LC-Display beleuchtet, 3 Tasten - einfach und benutzerfreundlich. Schlauchdosierpumpen max. 1,6 l/h, extrem leise und robust durch federgelagerte Laufrollen, inkl. pH- und Redoxsensor, Pufferlösungen und Dosierleitungen | G 530.400.162 | 1.539,00 € |

| Bezeichnung | Art. Nr. | UVP* € |
|--|--------------------------------|--------------------|
| Messwasserentnahme für Betonbecken | E 502.010.466 | 14,95 € |
| Messwasserentnahme für Folienbecken | E 502.010.467 | 33,95 € |
| Pufferlösung pH 4 - 50 ml | G 530.400.045 | 6,95 € |
| Pufferlösung pH 7 - 50 ml | G 530.400.046 | 6,95 € |
| Pufferlösung pH 10 - 50 ml | G 530.400.047 | 6,95 € |
| Pufferlösung Redox Rx 475 mv - 50 ml | G 530.400.048 | 6,95 € |
| Montageset zur Befestigung der Dosierleitung an die Rohrleitung, mit Anbohrschellen 3/4" IG für Rohr Ø 50 mm für Rohr Ø 63 mm | G 502.010.625 G 502.010.626 | 39,95 € 44,95 € |
| Chemikalienauffangwanne PE 45 L Abmessungen: L = 472 mm, B = 364 mm, H = 330 mm, Gewicht: 2,8 kg, 2 Tragegriffe | G 502.010.655 | 89,95 € |

Wasserpflege flüssig

Das für öffentliche Bäder zugelassene Natriumhypochlorit (auch Chlorbleichlauge oder Natriumhypochloritlauge genannt) kann einfach dosiert werden. Es enthält 150g/l Chlor.

| Bezeichnung | VE | Art. Nr. | UVP* € | |
|---|-----------------|----------|---------------|---------|
| pH-Minus flüssig 25 kg 100 ml senken den pH-Wert in 10m³ um 0,1 | (1 kg = 1,80 €) | 1 | E 502.010.857 | 44,95 € |
| pH-Plus, flüssig, 25 kg 100 ml heben den pH-Wert in 10m³ um 0,1 | (1 kg = 2,00 €) | 1 | E 502.010.858 | 49,95 € |
| Chlor flüssig stabilisiert, 25 kg Aktivchlorgehalt 150 g/l | (1 kg = 1,80 €) | 1 | E 502.010.856 | 44,95 € |
| Aktivsauerstoff flüssig, 25 kg | (1 kg = 3,20 €) | 1 | E 502.010.855 | 79,95 € |
| Flockungsmittel flüssig, 25 kg hochkonzentriert | (1 kg = 2,40 €) | 1 | E 502.010.859 | 59,95 € |

Hinweis: Desinfektionsmittel sicher verwenden. Vor Gebrauch stets Kennzeichnung und Produktinformation lesen, Sicherheitshinweise auf Seite 181



SCHWIMMBADZUBEHÖR

hobby pool

Schwimmbecken-Leitern



| Bezeichnung | Art. Nr. | UVP* € |
|---|---------------|----------|
| Sicherheitsleiter Stahlrohr DIN EN 16582-1 mit einseitig abnehmbaren Stufen Holme weiß lackiert, Kunststoffstufen (max. Belastung 100 kg) für alle Aufstellbecken geeignet 2 x 3 Stufen für Poolhöhe 90 cm 2 x 4 Stufen für Poolhöhe 120 cm | C 502.020.031 | 99,95 € |
| | C 502.020.032 | 129,95 € |



| Bezeichnung | Art. Nr. | UVP* € |
|--|---------------|----------|
| Sicherheitsleiter Edelstahl DIN EN 16582-1 mit einseitig abnehmbaren Stufen für Aufstellbecken, aus poliertem Edelstahl V2A Holm Ø 43 mm, mit rutschfesten Kunststoffstufen und Plattform Stufen auf der Außenseite des Pools abnehmbar 4-stufig mit Plattform für Becken bis 1,35 Meter Beckenhöhe | C 502.020.033 | 429,95 € |

| Abmessungen in mm | |
|-------------------|---------|
| A | 1645 mm |
| B | 2091 mm |
| C | 1350 mm |
| D | 285 mm |
| E | 350 mm |
| F | 1439 mm |
| G | 344 mm |
| H | 543 mm |
| I | 805 mm |

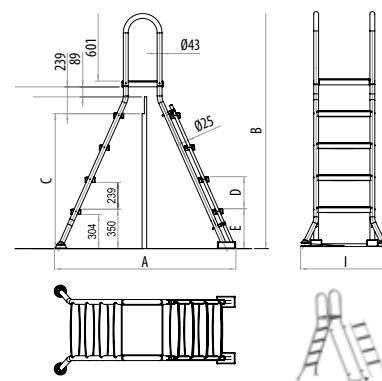

| Bezeichnung | Art. Nr. | UVP* € |
|--|---------------|----------|
| Hochbeckenleiter für Aufstellbecken, aus poliertem Edelstahl V2A mit rutschfesten Kunststoffstufen, Holm Ø 43 mm 3-stufig, für 1,00 m hohe Becken 4-stufig, für 1,20 m hohe Becken 5-stufig, für 1,35 m hohe Becken 5-stufig, für 1,50 m hohe Becken | D 502.020.015 | 349,95 € |
| | D 502.020.010 | 369,95 € |
| | D 502.020.019 | 389,95 € |
| | D 502.020.035 | 399,95 € |

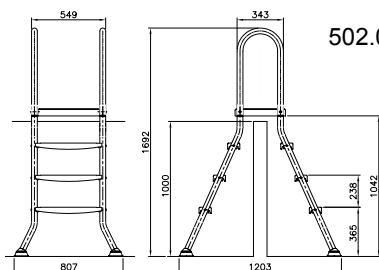

502.020.015

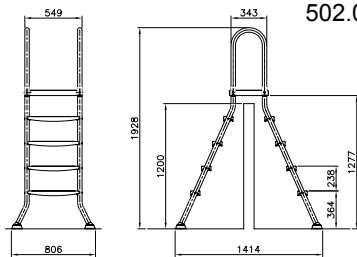

502.020.010

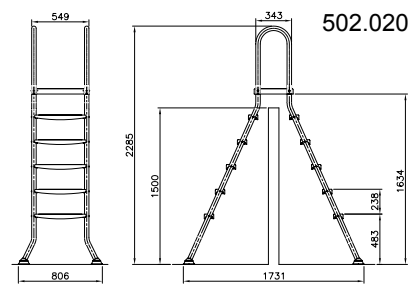

502.020.035



| Bezeichnung | Art. Nr. | UVP* € |
|--|---------------|----------|
| Halbhochbeckenleiter für teileingelassene Becken, aus poliertem Edelstahl V2A mit rutschfesten Kunststoffstufen, Holm Ø 43 mm, 1 x 4 Stufen + 1 Stufe, Beckentiefe 1,20 m 1 x 5 Stufen + 1 Stufe, Beckentiefe 1,50 m | D 502.020.025 | 349,95 € |
| | D 502.020.030 | 369,95 € |

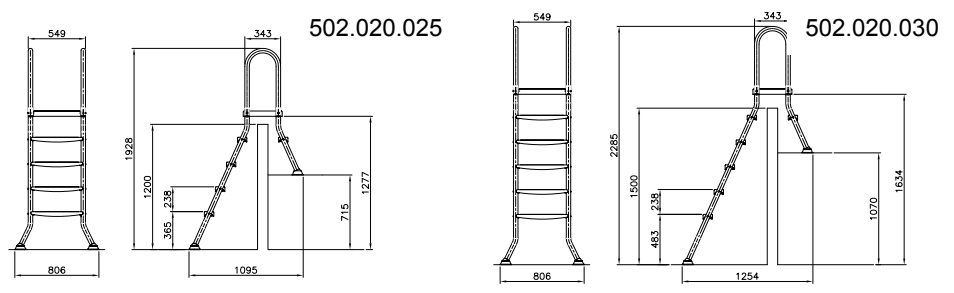

| Bezeichnung | Art. Nr. | UVP* € |
|--|---------------|----------|
| Tiefbeckenleiter Engholm aus poliertem Edelstahl, Edelstahlstufen mit rutschfester Prägung, Holm Ø 43 mm, Holmausladung 350 mm, inkl. Einbauhülsen V2A (1.4301) 3-stufig, für 1,20 m tiefe Becken 4-stufig, für 1,50 m tiefe Becken V4A (1.4571) 3-stufig, für 1,20 m tiefe Becken 4-stufig, für 1,50 m tiefe Becken | D 502.020.045 | 229,95 € |
| | D 502.020.055 | 249,95 € |
| | D 541.000.340 | 349,95 € |
| | D 541.000.350 | 379,95 € |

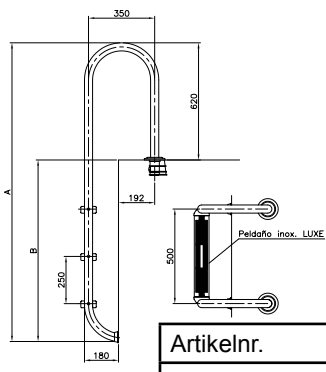

| Artikelnr. | Stufen | A | B |
|-------------|--------|------|------|
| 502.020.045 | 3 | 1580 | 960 |
| 502.020.055 | 4 | 1830 | 1210 |

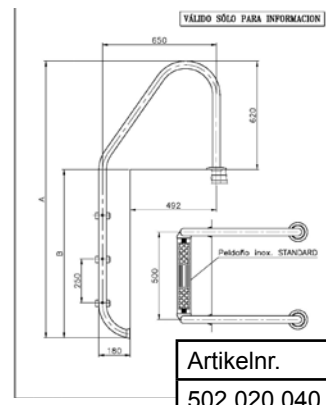

| Artikelnr. | Stufen | A | B |
|-------------|--------|------|------|
| 502.020.040 | 3 | 1580 | 960 |
| 502.020.050 | 4 | 1830 | 1210 |



| Bezeichnung | Art. Nr. | UVP* € |
|---|---------------|----------|
| Tiefbeckenleiter Weitholm aus poliertem Edelstahl, Edelstahlstufen mit rutschfester Prägung, Holm Ø 43 mm, Holmausladung 650 mm, inkl. Einbauhülsen V2A (1.4301) 3-stufig, für 1,20 m tiefe Becken 4-stufig, für 1,50 m tiefe Becken V4A (1.4571) 3-stufig, für 1,20 m tiefe Becken 4-stufig, für 1,50 m tiefe Becken | D 502.020.040 | 229,95 € |
| | D 502.020.050 | 249,95 € |
| | D 541.000.310 | 349,95 € |
| | D 541.000.320 | 379,95 € |

*Unverbindliche Preisempfehlung des Herstellers; inkl. 19 % Umsatzsteuer. · Technische Änderungen und Irrtum vorbehalten.

Schwimmbecken-Leitern



| Bezeichnung | Art. Nr. | UVP* € |
|---|--------------------------------|----------------------|
| Leiterendstücke V4A, zur Flanschbefestigung statt Montage mit Einbauhülsen außen Ø 40 mm (2 Stück) | B 502.020.011 | 62,95 € |
| Leiterkippgelenke aus V2A für Holm Ø 43 mm, 1 Paar für Einbauhülsen zur Flanschbefestigung | B 502.020.012 B 502.020.013 | 199,95 € 269,95 € |

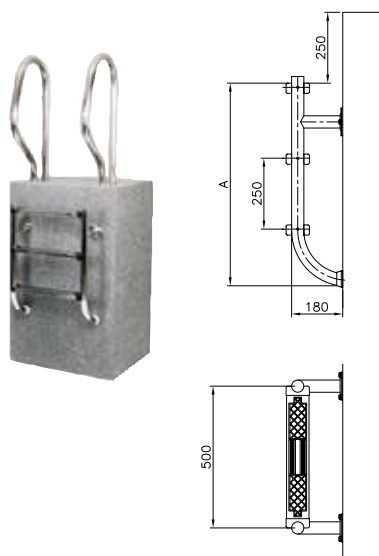

| Bezeichnung | Art. Nr. | UVP* € |
|--|--------------------------------|----------------------|
| Tiefbeckenleiter Unterteil aus poliertem Edelstahl, Holm Ø 43 mm, Unterteil mit Flansch- befestigung oben und Gummipuffer unten,Edelstahlstufen bei V2A mit rutschfester Prägung, bei V4A Leiter mit rutschfester Gummiauflage V2A (1.4301) 3-stufig, für 1,20 m tiefe Becken (Höhe 710 mm) 4-stufig, für 1,50 m tiefe Becken (Höhe 960 mm) | B 530.300.027 B 530.300.028 | 249,95 € 299,95 € |
| V4A (1.4571) 3-stufig, für 1,20 m tiefe Becken (Höhe 710 mm) 4-stufig, für 1,50 m tiefe Becken (Höhe 960 mm) | B 541.000.420 B 541.000.430 | 349,95 € 399,95 € |



| Bezeichnung | Art. Nr. | UVP* € |
|--|---------------|----------|
| Einstieghilfe / Handlauf mit Flanschplatte, 1 Paar aus V4A (1.4571) poliert, Holm Ø 43 mm, Ausladung 470 mm, Höhe 800 mm, inkl. Schrauben und Dichtung | B 541.000.520 | 349,95 € |
| Einstieghilfe / Handlauf besonders für römische Treppe geeignet Holmausladung 1250 mm, Holmhöhe 800 mm, Abstand Holmmitte zu Holmmitte 203 mm | B 541.000.530 | 299,95 € |

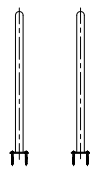
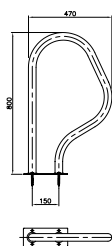

541.000.520

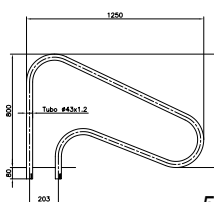

541.000.530



| Bezeichnung | Art. Nr. | UVP* € |
|---|---------------|----------|
| Einbautreppe Typ kurz aus V4A (1.4571) poliert, Holm Ø 43 mm, inkl. Leitereinbauhülsen, Edelstahlstufen mit rutschfester Gummiauflage 3-stufig, für 1,20 m tiefe Becken 4-stufig, für 1,50 m tiefe Becken | B 502.020.026 | 709,00 € |
| | B 502.020.027 | 799,00 € |

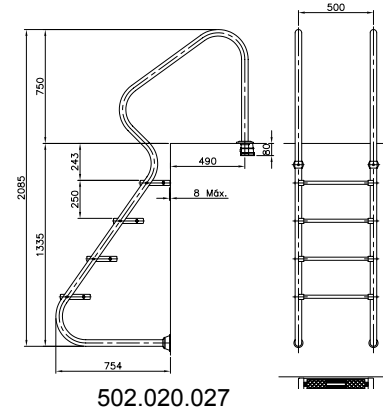
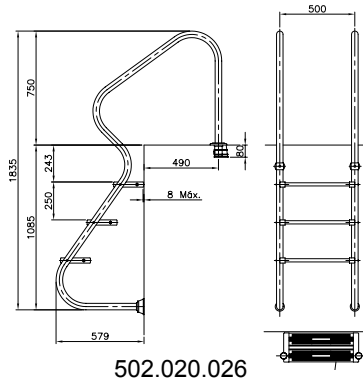

| Bezeichnung | Art. Nr. | UVP* € |
|---|---------------|------------|
| Tiefbeckentreppe Typ lang Für den einfachen und bequemen Ein- und Ausstieg, aus V4A (1.4571) poliert, Holm Ø 43 mm, Breite: 500 mm, inkl. Leitereinbauhülsen, mit rutschfesten Kunststoffstufen. Zum Anpassen an die Beckentiefe kann die Treppe um 200 mm gekürzt werden 6-stufig, für Beckentiefe 1,35 - 1,55 m, Länge 157 cm | B 541.000.470 | 1.959,00 € |

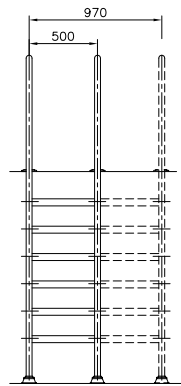
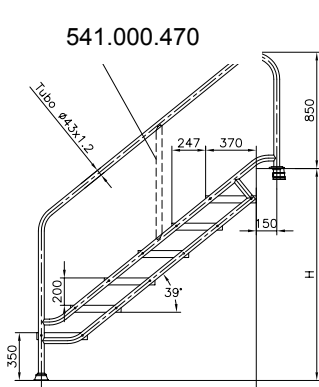



Solarduschen

| Bezeichnung | Art. Nr. | UVP* € |
|---|---------------|----------|
| Solardusche 20 l, geteilt Kunststoff, UV-stabilisiert, Wassertank ca. 20 l, mit Einhebelmischer, einfache Montage und Demontage durch Verschlussring zwischen den Elementen, zum Anschluss an Schlauchsysteme | G 530.300.075 | 149,95 € |
| Solardusche 35 l, geteilt Kunststoff, UV-stabilisiert, Wassertank ca. 35 l, mit Einhebelmischer, einfache Montage und Demontage durch Verschlussring zwischen den Elementen, zum Anschluss an Schlauchsysteme | G 530.300.076 | 189,95 € |
| Solardusche Optik Silber Kunststoff, UV-stabilisiert, Wassertank 40 l, mit Einhebelmischer und integriertem Entnahmehahn Brausekopf Ø 15 cm Anschluss an alle gängigen Schlauchsysteme | G 530.300.078 | 249,95 € |
| Solardusche Optik blau Kunststoff, UV-stabilisiert, Wassertank 40 l, mit Einhebelmischer und integriertem Entnahmehahn Brausekopf Ø 15 cm Anschluss an alle gängigen Schlauchsysteme | G 530.300.079 | 249,95 € |
| Solardusche Edelstahl regulierbarer Duschkopf, Mischhahn, Höhe 2,30 m, 3 bar Betriebsdruck, Tankinhalt 20 Liter | S 502.010.145 | 629,00 |
| Ersatzwasserbehälter für Solardusche Edelstahl | S 401.110.021 | 189,95 € |



Solarduschen

| Bezeichnung | Art. Nr. | UVP* € |
|--|---------------|----------|
| Solardusche 30 Liter mit Schichtholzeinlage Wassertank 30 Liter aus Alu schwarz lackiert Sichtteile V2A mit Schichtholzeinlage Einhebelmischer Duschkopfarm aus verchromtem Messing Duschkopf aus verchromtem Kunststoff Fußdusche (Wasserentnahmehahn) | W 541.000.265 | 899,00 € |
| Solardusche 30 Liter V2A Wassertank 30 Liter aus Alu schwarz lackiert Sichtteile V2A gebürstet Einhebelmischer Duschkopf aus verchromtem Kunststoff Fußdusche (Wasserentnahmehahn) | W 541.000.266 | 849,00 € |

Kaltduschen

aus V2A (1.4301), Höhe: 2,25 m, Höhe Duschkopf: 2,00 m, inkl. Handventil

| Bezeichnung | Art. Nr. | UVP* € |
|--|--------------------------------|----------------------|
| Dusche Classic ohne Entnahmehahn mit Entnahmehahn | B 541.000.230 B 541.000.240 | 249,95 € 299,95 € |
| Dusche deLuxe mit manuellem Ventil und Drehknopf | B 541.000.260 | 599,00 € |



INFINITY

BY BWT

Innovative Technik, die punktet

Bodenreiniger Automatik mit Filterkartuschensystem

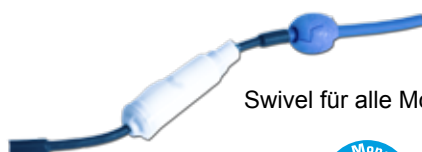
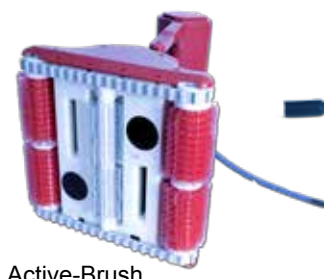

| Bezeichnung | Art. Nr. | UVP* € |
|---|---------------|------------|
| Bodensauger Infinity Basic <ul style="list-style-type: none"> ■ vollautomatischer Poolroboter ■ für Schwimmbecken bis 15 m Länge ■ Bodenreinigung ■ Filterkartuschen grob und fein ■ 3 Stunden Reinigungszyklus ■ PVC-Bürsten ■ Kabellänge 18 m ■ Swivel gegen Verdrehen des Kabels ■ einschl. Stand/Station ■ 24 + 12 Monate Garantie | S 530.299.001 | 899,00 € |
| Bodensauger Infinity Top CL <ul style="list-style-type: none"> ■ für Schwimmbecken bis 15 m Länge ■ Kabellänge: 18 Meter ■ Reinigungszyklus: 2,5 Stunden ■ Toploader ■ Filterkartuschen grob und fein ■ Reinigt Wand und Beckenboden ■ incl. Caddy ■ Swivel gegen Verdrehen des Kabels ■ 36 + 12 Monate Garantie | S 530.299.004 | 1.399,00 € |
| Bodensauger Infinity Top TC <ul style="list-style-type: none"> ■ für Schwimmbecken bis 15 m Länge ■ Kabellänge: 18 Meter ■ Reinigungszyklus: 1,5/2,5/3,5 Stunden ■ Fernbedienung ■ Toploader ■ Filterkartuschen grob und fein ■ Reinigt Wand und Beckenboden ■ incl. Caddy ■ Swivel gegen Verdrehen des Kabels ■ Active-Brushing-System: eine zusätzliche und von den Antriebsbürsten unabhängige Reinigungsbürste ■ 36 + 12 Monate Garantie | S 530.299.006 | 1.799,00 € |
| PVC-Bürsten, für Folien und Betonbecken Wonderbrush-Bürsten, für Becken mit glatter Oberfläche | S 530.299.005 | 1.499,00 € |
| PVC-Bürsten, für Folien und Betonbecken Wonderbrush-Bürsten, für Becken mit glatter Oberfläche | S 530.299.007 | 1.899,00 € |

Swivel für alle Modelle



hobby pool Bodenreiniger Automatik



| Bezeichnung | Art. Nr. | UVP* € |
|---|---------------|------------|
| Bodensauger Poolover Top Milano vollautomatischer Poolroboter für Rund -und Ovalformbecken bis 12 m Länge, Bodenreinigung, Reinigungszyklus 1 -2 Stunden, Kabellänge 15 m, leicht zu reinigender Filterbeutel , durch abnehmbares Gehäuseoberteil. Transformator: 24 V | S 530.300.067 | 549,00 € |
| Bodenreiniger Basic Robot vollautomatischer Poolroboter für Schwimmbecken bis 12 m Länge, Bodenreinigung, 2-3 Stunden Reinigungszyklus, Kabellänge 15 m, Filterleistung bis zu 2 Micron Transformator: 24 V | S 530.300.068 | 899,00 € |
| Boden/Wandreiniger Premium Robot vollautomatischer Poolroboter für Schwimmbecken bis 12 m Länge, Boden- und Wandreinigung, 2-3 Stunden Reinigungszyklus, Kabellänge 15 m, Filterleistung bis zu 2 Micron Transformator: 24 V | S 530.300.069 | 1.299,00 € |
| Boden-Wandreiniger Max 4 <ul style="list-style-type: none"> • Kabellänge 18 m mit elektronischem Swivel gegen Verdrehen des Kabels • Schaltgerät / Trafo 24 V • Für alle Beckenformen und -oberflächen geeignet • Reinigungszyklus 3 Stunden • Reinigt Boden und Wände • Zusätzliche Bürste zur aktiven Reinigung • Pumpenleistung 16 m³/h • 4-Rad-Antrieb • Einfache Installation (Plug and Play) • Toploader für leichte Reinigung der Filterkassetten • Transparenter Deckel | S 530.300.059 | 1.099,00 € |
| Poolreiner Aqua Broom XL Ultra batteriebetriebener Poolreiner (5 Batterien Typ D) mit auswaschbarem Filtersack inklusive 3-teiliger Teleskopstange à 40 cm. Extra großer Reinigungskopf (20 cm), eingebaute Räder für alle Pooltypen, Laufzeit: bis zu 3 Stunden, Gewicht: 1,1 kg, Filter: 2 micron | W 530.300.048 | 99,95 € |
| Poolreiner Pool Blaster Centennial akkubetriebener Pool- und Spareinger mit auswaschbarem Filtersack und Teleskopstange, Reinigungskopf 26 cm mit Spezialbürsten, geeignet für alle Pooltypen, einfach Handhabung, Akkulaufzeit: bis zu 45 Minuten, Gewicht: 1,9 kg | W 530.300.049 | 199,95 € |
| Poolreiner Blaster max Akku-Sauger für Pool und Spas Anschlussmöglichkeit für Teleskopstange, Saugkopf: ca 27 cm mit Bürste, einfacher Zusammenbau und Handhabung große mehrfach verwendbarer Filtersäcke Akkulaufzeit: bis zu 60 Minuten, Gewicht: 2,5 kg | W 502.010.015 | 299,95 € |



| Bezeichnung | Art. Nr. | UVP* € |
|-------------|----------|--------|
|-------------|----------|--------|

| | | |
|---|---------------|---------|
| Bodenreiniger Wobble Basic halbautomatischer Bodenreiniger, ideal für Rund- und Ovalformbecken, inkl. 10 m Saugschlauch, erf. Filterleistung mind. 6 m³/h | G 502.010.025 | 99,95 € |
|---|---------------|---------|



| | | |
|--|---------------|----------|
| Bodensauger Vac 8000 zum Anschluss an eine Sandfilteranlage (min. 6 m³/h Förderleistung), inkl. 9,7 m Saugschlauch, Bypassventil, geeignet für Rundbecken bis Ø 6 m bzw. andere Schwimm- becken bis 4,00 x 7,00 m | G 502.010.020 | 319,95 € |
|--|---------------|----------|



| | | |
|---|---------------|----------|
| Poolreiniger Buggy Bodenreiniger zum Anschluss an eine Sandfilteranlage (min. 5 m³/h Förderleistung). ideal für Rundbecken, inkl. 9 m Saugschlauch. Dieser wird an der Bodensauger-Anschlussplatte angeschlossen | G 502.010.018 | 259,95 € |
|---|---------------|----------|



| | | |
|---|---------------|----------|
| Poolreiniger Whaly Bodenreiniger zum Anschluss an eine Sandfilteranlage (min. 5 m³/h Förderleistung). ideal für Rundbecken, inkl. 9 m Saugschlauch. Dieser wird an der Bodensauger-Anschlussplatte angeschlossen | G 502.010.024 | 249,95 € |
|---|---------------|----------|



| | | |
|--|---------------|----------|
| Poolreiniger 2-Rad ideal für alle Beckenformen, optimale Saugleistung, dreht und wechselt die Richtung, Reinigungsbreite 20 cm, inkl. 10 m Saugschlauch (erf. Filterleistung mind. 6 m³/h) | G 502.010.030 | 499,95 € |
|--|---------------|----------|

Manuelle Schwimmbadreinigung



Poolreiniger **POOL**Jack

Funktion: Teleskopstange mit dem PoolJack verbinden. Den Anschlußadapter in die Saugöffnung des Quick-Up Pools einstecken. Saugschlauch vom Anschlußadapter mit dem PoolJack verbinden. Der PoolJack arbeitet bereits ab einer Saugleistung von Kartuschenfilteranlagen ab 1m³ Pumpenleistung.

Vorteile gegenüber Venturisaugern: Kein Gartenschlauch nötig, kein Aufwirbeln des Schmutzes, einfache Handhabung.

| Bezeichnung | Art. Nr. | UVP* € |
|--|---------------|---------|
| Poolsauger PoolJack 1 - 2m³ Filterleistung Alugrau PS-Kunststoff, Ø 320mm, Inkl. Anschlußadapter für Quick-Up Pools aller Hersteller, Saugschlauchanschluß 32/38mm, verwendbar mit handelsüblichen Teleskopstangen. | C 530.300.150 | 24,95 € |
| Poolsauger PoolJack 2 - 4m³ Filterleistung Hellblau PS-Kunststoff, Ø 320mm, Inkl. Anschlußadapter für Quick-Up Pools aller Hersteller, Saugschlauchanschluß 32/38mm, verwendbar mit handelsüblichen Teleskopstangen. | C 530.300.151 | 24,95 € |

Reinigungszubehör im hobby-pool Style

| Bezeichnung | Art. Nr. | UVP* € |
|---|---|---|
| Bodenreiniger-Set Luxus 3-teilig, bestehend aus: Bodensaugbürste mit seitlichen Bürsten, Alu-Teleskopstange 1,20 - 3,60 m, 7,50 m Schwimmbadschlauch | C 502.010.506 | 99,95 € |
| Bodenabsauger Luxus mit seitlichen Bürsten, Breite 35 cm, Anschluss 32/38 mm drehbar | E 530.300.118 | 27,95 € |
| Bodenabsauger 8-Rad flexibel 35 x 16 cm, Anschluss 32/38 | E 530.300.129 | 29,95 € |
| Eckreinigungsbürste mit Sauganschluss | E 502.010.866 | 7,95 € |
| Stielbefestigung für Bodensaugbürste | E 502.010.449 | 7,95 € |
| Alu-Teleskopstangen 1,20 bis 2,40 m, 2-teilig 1,20 bis 3,60 m, 3-teilig 1,80 bis 3,60 m, 2-teilig 1,50 bis 4,50 m, 3-teilig 2,40 bis 4,80 m, 2-teilig | E 530.300.157 E 502.010.870 E 502.010.872 E 530.300.128 E 502.010.871 | 24,95 € 29,95 € 28,95 € 34,95 € 37,95 € |

Manuelle Schwimmbadreinigung im hobby pool Style



| Bezeichnung | Art. Nr. | UVP* € |
|---|--------------------------------|--------------------|
| Laubkescher Alu 36 x 31 cm, aus Kunststoff mit Alu-Einsatz | E 530.300.119 | 16,95 € |
| Bodennescher Alu 45 x 20 cm, mit tiefem Netz, aus Kunststoff mit Alu-Einsatz | E 530.300.120 | 19,95 € |
| Laubkescher Profi 38 x 36 cm, mit verstärktem Rahmen aus Kunststoff | E 530.300.122 | 16,95 € |
| Bodennescher Profi 49 x 24 cm, mit tiefem Netz, mit verstärktem Rahmen aus Kunststoff | E 530.300.121 | 21,95 € |
| Standardkescher mit Stiel 1,50 m Länge, flaches Netz 1,50 m Länge, tiefes Netz | E 502.010.882 E 502.010.885 | 12,95 € 17,95 € |
| Bodenbürste Alu Rahmen Alu verstärkt, Griff aus Aluminium, 45 cm breit, Ecken abgewinkelt | E 530.300.123 | 19,95 € |
| Bodenbürste Profi aus Kunststoff 50 cm breit | E 530.300.132 | 14,95 € |
| Spezial-Randreinigungsschwamm, 2er Pack | D 530.300.125 | 6,95 € |
| Randreinigungsschwamm mit Griff | D 530.300.126 | 6,95 € |
| Nano Schwimmbadreinigungsschwamm, 2er Pack | E 530.300.145 | 7,95 € |

Thermometer und Zubehör



| Bezeichnung | Art. Nr. | UVP* € |
|--|---------------|---------|
| Thermometer Jumbo, Kunststoff, Länge 25 cm | E 502.010.821 | 7,95 € |
| Schwimmthermometer, Kunststoff, Länge 17,5 cm | E 502.010.822 | 7,95 € |
| Schwimmbadthermometer Schwimmring, Ø 19 cm | E 502.010.824 | 24,95 € |
| Luxus-Schwimmbadthermometer Neptun, Länge 38 cm | B 502.010.823 | 54,95 € |
| Unterwasser-Reparatur-Set | E 502.010.830 | 9,95 € |

Schläuche und Zubehör



| Bezeichnung | Art. Nr. | UVP* € |
|--|---|-------------------------------|
| Schwimmbadschlauch blau, Ø 38 mm, teilbar alle 1,50 m Länge 100,5 m (Preis per Rolle) | D 502.010.874 | 269,95 € |
| Schlauchpaket 6,00 m | D 511.035.042 | 29,95 € |
| Schlauchpaket 9,00 m | D 511.035.044 | 36,95 € |
| Schlauchpaket 12,00 m | D 511.035.043 | 49,95 € |
| Schwimmbadschlauch blau, Ø 32 mm, teilbar alle 1,10 m Länge 50 m (Preis per Rolle) | D 502.010.877 | 139,95 € |
| Schlauchpaket 6,60 m | D 511.035.045 | 29,95 € |
| Absperrschieber 1 1/2" IG x 1 1/2" AG Ø 38 mm Schlauchanschluss Ø 50 mm Klebemuffe | C 509.000.088 C 511.000.006 C 509.000.089 | 20,95 € 21,95 € 19,95 € |
| Schlauchverbinder Sets 2er-Pack inkl. 4 VA Schlauchklemmen Ø 38/38 mm 2er-Pack inkl. 4 VA Schlauchklemmen Ø 32/38 mm, | D 502.010.404 D 502.010.399 | 13,50 € 13,50 € |
| Schlauchtülle, Ø 32/38 mm x 1 1/2" AG | F 509.000.047 | 2,95 € |
| Schlauchtülle, Ø 38 mm, zum Kleben | F 509.000.090 | 2,95 € |
| Schlauchtüllen-Sets inkl. VA Schlauchklemmen und Teflonband 2er-Pack Ø 32/38 mm x 1 1/2" AG 2er-Pack 38 mm x 50 mm Klebemuffe | D 509.000.085 D 509.000.086 | 9,95 € 9,95 € |
| Schlauchverbinder, Ø 32/32 mm (per Stück) | F 509.000.098 | 2,95 € |
| Schlauchverbinder, Ø 38/38 mm (per Stück) | F 509.000.099 | 2,95 € |
| Schlauchverbinder, Ø 32/38 mm (per Stück) | F 509.000.097 | 2,95 € |
| T-Stück, 3x Ø 38 mm (per Stück) | F 509.000.092 | 3,95 € |
| T-Stück 38 mm inkl. 3 VA Schlauchklemmen | D 509.000.078 | 9,50 € |
| Schlauchklemme , VA, Ø 30 bis 45 mm | F 991.413.200 | 1,95 € |
| Schlauchklemme , VA, Ø 50 bis 75 mm | F 991.413.211 | 3,35 € |

Richtlinien für die Verklebung von PVC-Druckrohrleitungen

Bei vielen Fittings ist die Klebelänge bereits an der Außenseite des Fittings markiert. Den Fitting neben das Rohr halten und auf das Rohr die Klebelänge zeichnen, bzw. durch Einschieben des trockenen Rohres in den Fitting die Länge anzeichnen, oder mit Hilfe eines Maßstabes die Klebelänge ermitteln. Mit einem Ansträgapparat wird das Rohrende entgratet und angeschragt.

Vorbereitung

Damit eine optimale Haftung erzielt wird, müssen die zu verklebenden Flächen trocken und frei von Schmutz sein. Reinigen Sie das Rohrende außen und die Muffenseite des Fittings mit Reiniger. Bei Temperaturen um 0° C Rohrende und die Muffe handwarm temperieren, damit die zu verklebenden Flächen von eventuell anhaftendem Wasser oder Eis befreit werden. Verklebungen nur bei Temperaturen über 0° C vornehmen.

Verklebung

Klebstoff umrühren und den Pinsel reichlich mit Klebstoff tränken. Die Muffenninnenseite axial (von innen nach außen) in Längsrichtung relativ dünn mit Klebstoff einstreichen. Das Rohrende ebenfalls axial unter kräftigem Pinseldruck satt mit Klebstoff einstreichen. Die offene Zeit des Klebstoffs ist abhängig von der Umgebungstemperatur und der Klebstoff-Filmstärke (4 Min. bei 20° C bis >1 Min bei 40° C). Rohr und Muffe sofort ohne Verdrehen bzw. Verkanten, bis zum Anschlag bzw. zur vollen Muffentiefe zusammenschieben. Die Verbindung kurz fixieren bis der Klebstoff angezogen hat. Ab Rohrgröße DN 150 eine Zusammenschiebevorrichtung verwenden. Überflüssigen Klebstoff entfernen.

Prüfen

Wartezeit/Beanspruchung von Verbindungen: Rohre frühestens 5 Minuten nach der Klebung bewegen. Bei Temperaturen unter +10° C verlängert sich diese Zeit auf mindestens 15 Minuten. Das Absenken der geklebten Rohre erfolgt nach 10-12 Stunden. Druckprüfung: Das Füllen der Leitungen sowie die Druckprüfung bis zum Prüfdruck 1,5 x PN sollte erst 24 Stunden nach der letzten Klebung erfolgen. Soll die Leitung mit dem Betriebsdruck (Reparaturfall) belastet werden, so gilt die Faustregel: Pro 1 bar Betriebsdruck 1 Stunde Wartezeit. Leitungen, die nicht sofort in Betrieb genommen werden, gut durchspülen und eventuell mit Wasser gefüllt stehen lassen.

Richtlinien für den Verbrauch von PVC-U Klebstoff und Reiniger

Technische Daten über die Anwendung verschiedener Klebstoffe und Reiniger finden Sie auf den separaten Informationsblättern.

Schutzmaßnahmen

Klebstoff und Reiniger sind chemische Produkte, die bei Verwendung Lösungsmitteldämpfe freisetzen. Es ist sehr wichtig, dass die Hinweise der Hersteller beachtet werden.

FlexFit® Klemmverbindungen für Schwimmbadanlagen

Bei der Montage von Rohrleitungen in Schwimmbädern werden immer mehr flexible oder weiche PVC-Schläuche statt PVC-U Rohre eingesetzt.

Vorteile bei der Verwendung von weichem PVC-Schlauch gegenüber PVC-Rohr

- 100% Dichtung durch einen O-Ring
- Keine Verwendung von Reiniger und Klebstoff
- Keine Arbeitsschutzmaßnahmen
- Keine Trocknungszeit
- Nach Verbindung/Montage direkt druckfähig
- Verbindung nicht Temperatur- und Luftfeuchtigkeitsabhängig
- Kürzere Montagezeiten
- Verbindungsarten: Schlauch auf Schlauch
Rohr auf Schlauch
Schlauch auf Gewinde
- Weniger Fittings und Klebestellen, da sich der Schlauch der Form anpasst
- Bis zu 25 m ohne Verbindungsfitting möglich
- Maximaler Druck: 4 bar
- Demontierbar



PVC-Fittinge

| | Bezeichnung | Art. Nr. |
|--|--|---|
| | Winkel 90° Ø 50 mm Ø 63 mm Ø 50 mm x 1 1/2" IG Ø 63 mm x 2" IG Ø 50 mm x 1 1/2" AG Ø 50 mm x 40/50 mm reduziert Ø 50 mm schwarz | F 509.000.014 F 509.000.015 F 511.047.029 F 511.047.030 F 511.047.031 F 509.000.018 E 509.000.020 |
| | | Bogen 90° mit Klebemuffe Ø 50 mm Ø 63 mm |
| | Winkel 45° mit Klebemuffe Ø 50 mm Ø 63 mm Ø 50 mm x 40/50 mm reduziert Ø 50 mm schwarz | F 509.000.016 F 509.000.017 F 509.000.019 E 509.000.021 |
| | | Klebemuffe Ø 50 mm Ø 63 mm Ø 50 mm schwarz |
| | Übergangsmuffen mit Klebemuffe / Innengewinde Ø 50 mm x 1 1/2" IG Ø 63 mm x 2" IG | F 511.047.027 F 511.047.028 |
| | Übergangsmuffennippel m. Klebemuffe / Außengewinde Ø 50/40 mm x 1 1/2" AG Ø 63/50 mm x 1 1/2" AG Ø 75/63 mm x 2" AG Ø 50 mm x 1 1/2" AG schwarz | F 511.047.023 F 511.047.025 F 511.047.026 E 509.000.023 |
| | T-Stück mit Klebemuffen Ø 50 mm, 90° Ø 63 mm, 90° Ø 50 mm x 1 1/2" IG Ø 50 mm, 45° Ø 63 mm, 45° Ø 50 mm, 90° schwarz | F 509.000.076 F 509.000.077 F 531.000.010 F 540.900.021 F 540.900.022 E 509.000.024 |
| | | Verschraubung, 3-teilig Ø 50 mm Ø 63 mm Ø 50 mm x 1 1/2" AG Ø 63 mm x 2" AG Ø 50 mm x 1 1/2" IG Ø 63 mm x 2" IG Ø 50 mm mit Klebmuffe und Stutzen |
| | Reduzierstück kurz Ø 50 x 40 mm Ø 63 x 50 mm | F 509.000.036 F 509.000.037 |
| | Kappe Ø 50 mm Ø 63 mm Ø 50 mm schwarz | F 509.000.117 F 509.000.118 E 509.000.026 |
| | Rohr-Clips mit Haltebügel Ø 50 mm Ø 63 mm | F 509.000.048 F 509.000.044 |

Zur Verrohrung einer Poolanlage wird eine Vielzahl von PVC-Teilen benötigt. Ihr Fachhändler erstellt Ihnen gerne ein individuelles und bedarfsgerechtes Angebot.

PVC-Fittings



| Bezeichnung | Art. Nr. |
|---|---|
| Kegelrückschlagventil federbelastet mit Klebemuffen Ø 50 mm Ø 63 mm | F 502.010.346 F 502.010.347 |
| Kugelhahn mit Klebemuffen Ø 50 mm Ø 63 mm | F 511.000.010 F 511.000.009 |
| 3-Wege-Kugelhahn manuell, mit Klebemuffe Ø 50 mm Ø 63 mm | C 509.000.057 C 509.000.056 |
| PVC-Kleber für Hart-PVC 125 g Tube 0,25 l mit Pinsel 1,0 l | F 509.000.040 F 509.000.041 F 509.000.038 |
| PVC-Reiniger 0,5 l 1,0 l | F 509.000.042 F 509.000.039 |
| Teflonband zum Abdichten, 12 mm / 12 m VE: 10 Stück | F 609.000.025 |

NEUHEIT 2016



Verstellgriff abnehmbar, Griff wird an Überwurfmutter befestigt und dient als Öffnungshilfe

| | |
|---|--------------------------------|
| Kugelhahn mit Klebemuffen und Öffnungshilfe Ø 50 mm Ø 63 mm | E 509.000.150 E 509.000.151 |
|---|--------------------------------|



| PVC-Rohr/PVC-Schlauch | Art. Nr. |
|---|---|
| PVC Rohr PN10, Stange: 5 m (Preis pro lfm.) Ø 50 mm Ø 63 mm Ø 50 mm schwarz, PN 16 | E 608.010.026 E 608.010.027 E 608.010.028 |
| PVC- Schlauch, grau (Preis pro lfm.) außen Ø 50 mm, Rolle 12 m außen Ø 50 mm, Rolle 25 m außen Ø 63 mm, Rolle 25 m | E 509.000.084 E 509.000.080 E 509.000.081 |

Zur Verrohrung einer Poolanlage wird eine Vielzahl von PVC-Teilen benötigt. Ihr Fachhändler erstellt Ihnen gerne ein individuelles und bedarfsgerechtes Angebot.



| PVC-FlexFit-Fittings | Art. Nr. |
|---|---|
| FlexFit Kugelhahn 2 Wege, Ø 50 mm Klemm/Klemm | D 509.000.012 |
| Übergangverschraubung Ø 50 mm Klemm x Ø 50 mm Klebestutzen Ø 50 mm Klemm x Ø 50 mm Klebemuffe Ø 50 mm Klemm x 1½" AG / O-Ring Ø 63 mm Klemm x 2" AG / O-Ring Ø 50 mm Klemm x 1½" IG | D 509.000.108 D 509.000.101 D 509.000.110 D 509.000.114 D 509.000.111 |
| Doppelverschraubung Ø 50 mm Klemm x Ø 50 mm Klemm Ø 63 mm Klemm x Ø 63 mm Klemm | D 509.000.106 D 509.000.113 |
| Winkel 90°/45° Ø 50 mm Klemm x Ø 50 mm Klebemuffe Ø 50 mm Klemm x Ø 50 mm Klemm Ø 50 mm Klemm x 1½" AG Ø 63 mm Klemm x Ø 63 mm Klemm Ø 50 mm Klemm x Ø 50 mm Klebemuffe 45° | D 509.000.112 D 509.000.122 D 509.000.125 D 509.000.103 D 509.000.126 |
| T-Stück 2 x Ø 50 mm Klebemuffe x Ø 50 mm Klemm Ø 50 mm Klemm Ø 63 mm Klemm 2 x Ø 50 mm Klebemuffe x Ø 63 mm Klemm | D 509.000.123 D 509.000.124 D 509.000.115 D 509.000.127 |
| FlexFit Montageschlüssel Ø 50 mm Ø 63 mm | D 509.000.116 D 509.000.102 |

Bringen Sie Farbe in Ihren Pool!

Sie erhalten für Ihr Schwimmbecken Folien in vielen verschiedenen Farben, wodurch Sie die Gestaltung Ihres Pools individuell auf Ihre Umgebung anpassen können. Einer der größten Vorteile eines Folienbeckens ist die Möglichkeit der individuellen Gestaltung. Verschiedenste Beckenformen können realisiert werden und aufgrund der elastischen Folie ist eine 100%-ige Dichtheit gewährleistet.

Die Folie kann außerdem bei Bedarf jederzeit ausgetauscht und durch eine neue andersfarbige Folie ersetzt werden.

Folienfarben für Folie 0,6 mm



adriablau

Folienfarben für Folie 0,8 mm



adriablau



sand

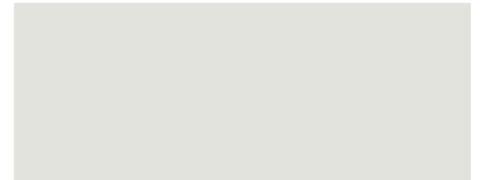

grau



weiß



dunkelblau



hellblau



marmoriert



carrara

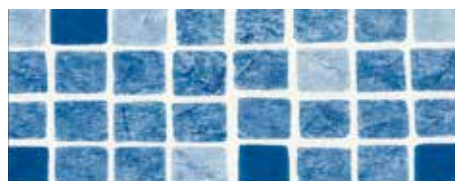

mosaic blau

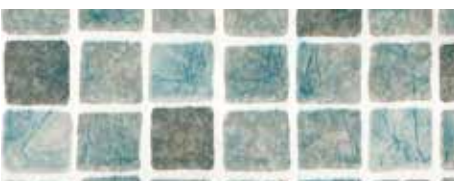

mosaic grau-blau

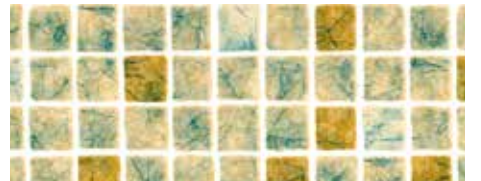

mosaic sand

Folienfarben für Folie 1,0 mm



adriablau

Maßblatt Foliensonderauskleidung



Händler

Kommission:

Folienstärke:

Folienfarbe:

Bemaßung eintragen!

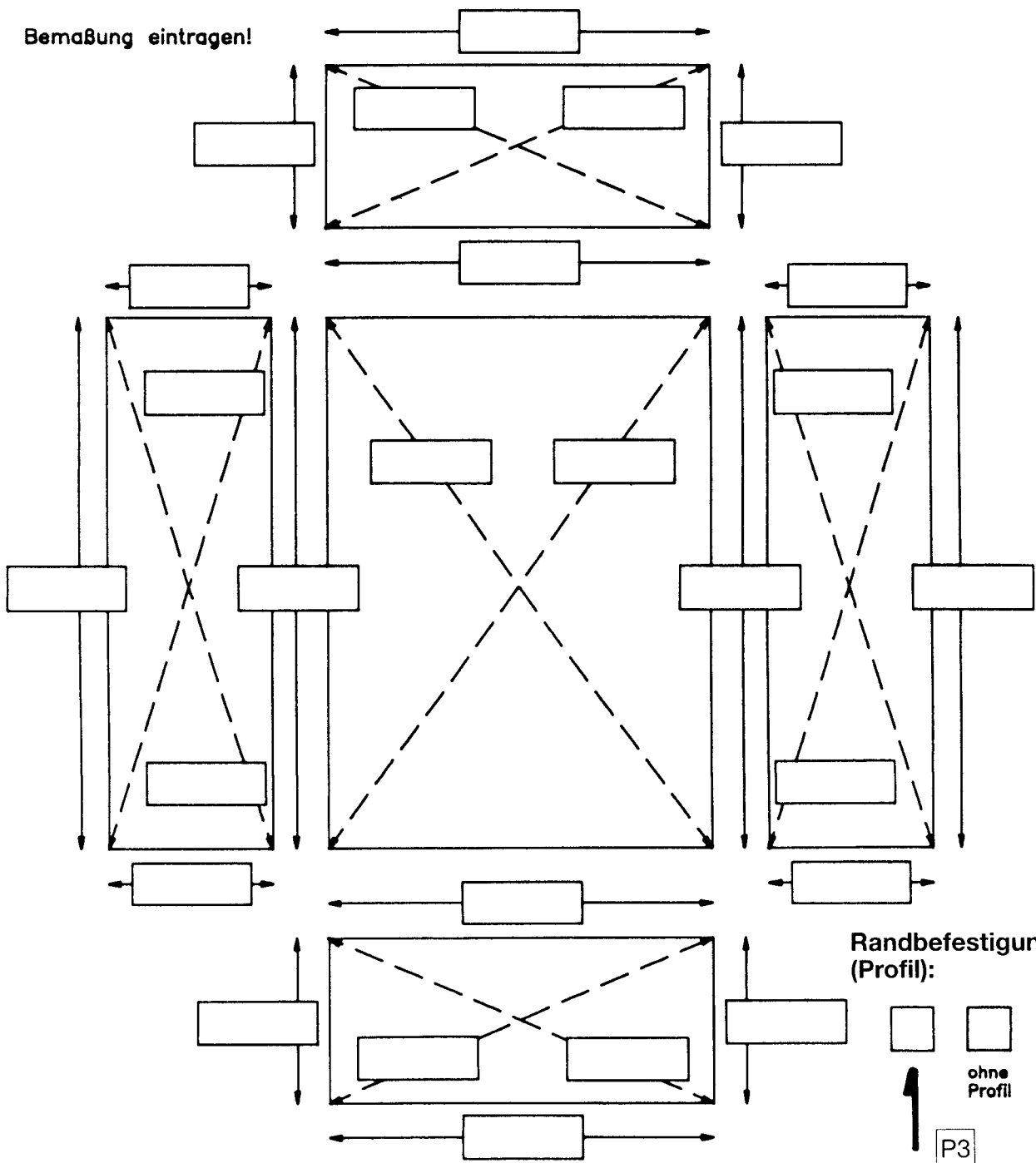

Maßblatt mit Ecktreppe rechte Ausführung



Händler

Kommission:

Folienstärke:

Folienfarbe:

Treppentyp und Maße angeben

Randbefestigung (Profil):

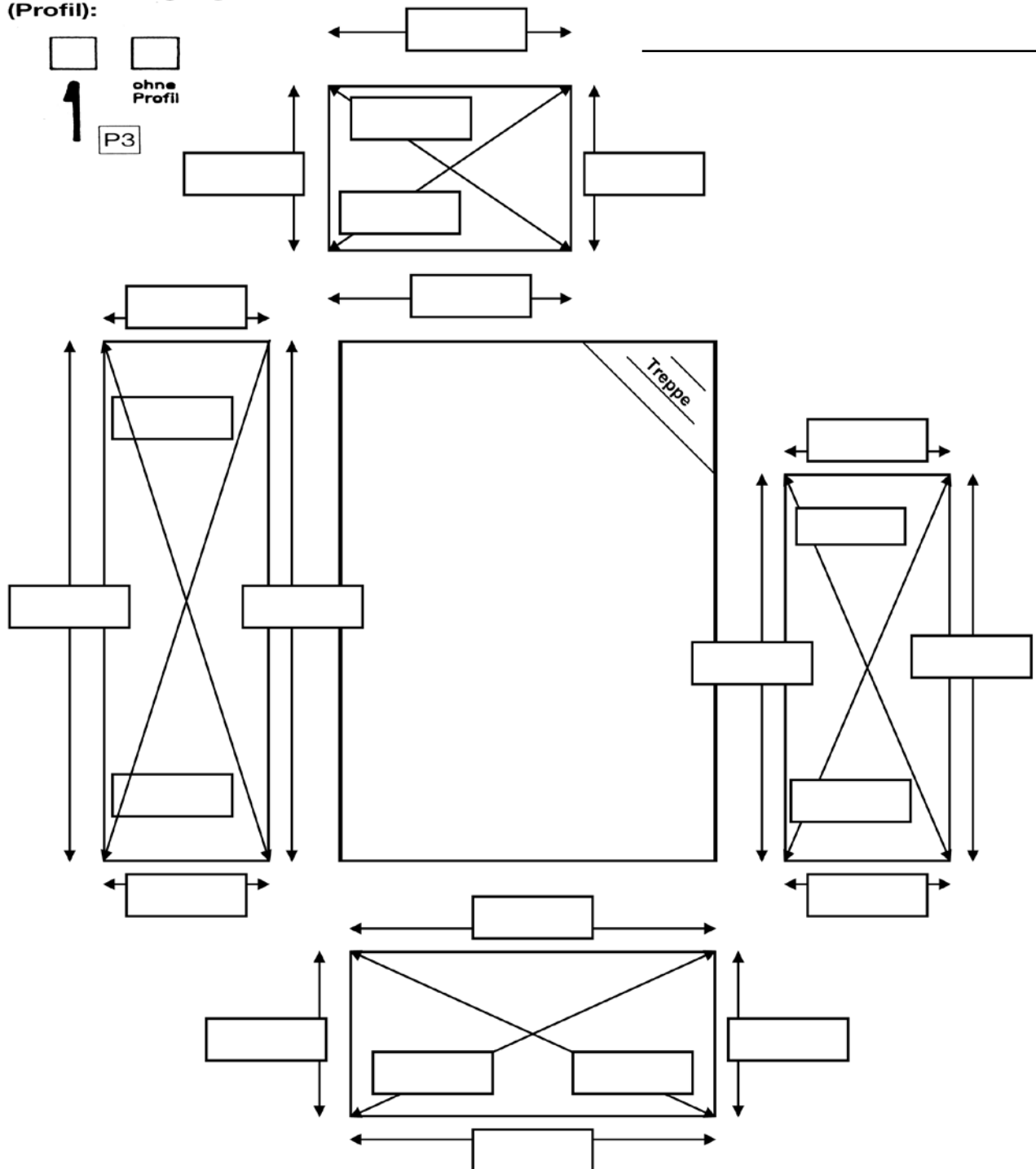
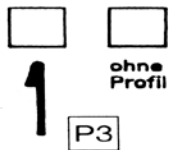

Maßblatt mit Ecktreppe linke Ausführung



Händler

Kommission:

Folienstärke:

Folienfarbe:

Treppentyp und Maße angeben

Randbefestigung (Profil):

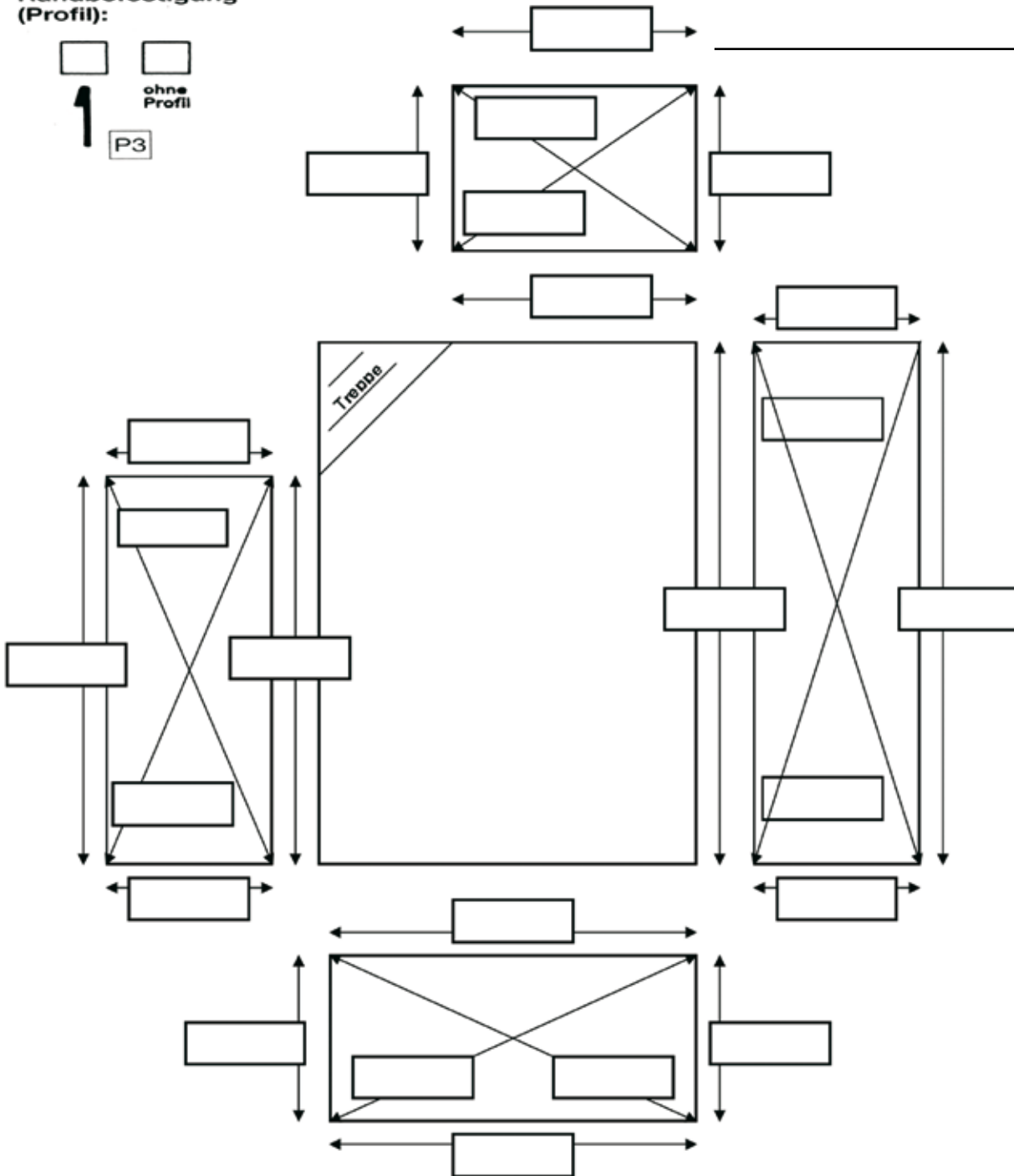

Maßblatt Foliensonderauskleidung



Händler

Kommission:

Folienstärke:

Folienfarbe:

Bemaßung eintragen!

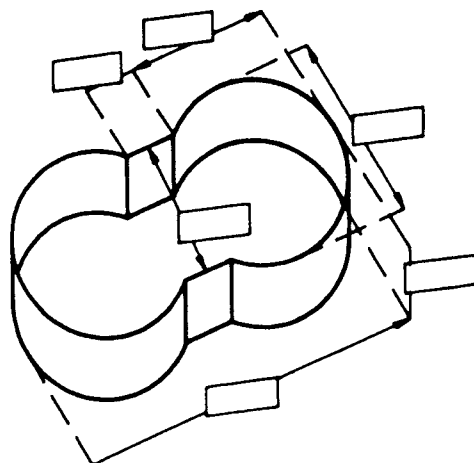
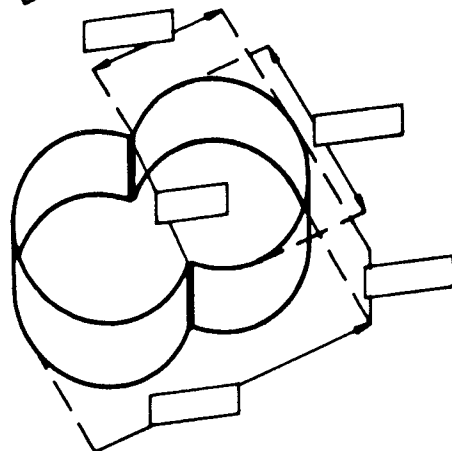
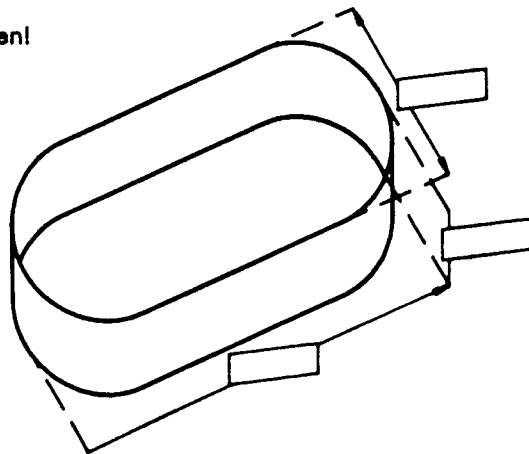

Randbefestigung (Profil):

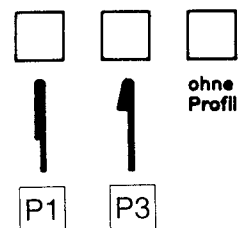

Sicherheitshinweise Wasserpflege:

| Produkt | Einstufung | Signalwort | Gefahrenhinweis |
|--------------------------|-----------------------------------|------------|--|
| saness | GHS09 | Achtung | H410 Sehr giftig für Wasserorganismen mit langfristiger Wirkung. |
| saness Trübungsentferner | GHS05 | Gefahr | H318 Verursacht schwere Augenschäden. |
| ph-Minus fest | GHS05 | Gefahr | H318 Verursacht schwere Augenschäden. |
| ph-Plus fest | GHS05 | Gefahr | H290 Kann gegenüber Metallen korrosiv sein. H314 Verursacht schwere Verätzungen der Haut und schwere Augenschäden. |
| Nocal Chlorgranulat | GHS09 GHS07 | Achtung | H302+EUH031 Gesundheitsschädlich bei Verschlucken. Entwickelt bei Berührung mit Säure giftige Gase. H319 Verursacht schwere Augenreizung. H335 Kann die Atemwege reizen. H410 Sehr giftig für Wasserorganismen mit langfristiger Wirkung. |
| Nocal Chlortabletten | GHS09 GHS07 | Achtung | H302+EUH031 Gesundheitsschädlich bei Verschlucken. Entwickelt bei Berührung mit Säure giftige Gase. H319 Verursacht schwere Augenreizung. H335 Kann die Atemwege reizen. H410 Sehr giftig für Wasserorganismen mit langfristiger Wirkung. |
| Titanocal Chlortabletten | GHS09 GHS07 | Achtung | H302-EUH031 Gesundheitsschädlich bei Verschlucken. Entwickelt bei Berührung mit Säure giftige Gase. H319 Verursacht schwere Augenreizung. H335 Kann die Atemwege reizen. H410 Sehr giftig für Wasserorganismen mit langfristiger Wirkung. |
| Multifunktionaltabletten | GHS09 GHS05 GHS07 | Gefahr | H302-EUH031 Gesundheitsschädlich bei Verschlucken. Entwickelt bei Berührung mit Säure giftige Gase. H318 Verursacht schwere Augenschäden. H335 Kann die Atemwege reizen. H410 Sehr giftig für Wasserorganismen mit langfristiger Wirkung. |
| Multimate Chlortablette | GHS09 GHS05 GHS07 | Gefahr | H302-EUH031 Gesundheitsschädlich bei Verschlucken. Entwickelt bei Berührung mit Säure giftige Gase. H315 Verursacht Hautreizungen. H318 Verursacht schwere Augenschäden. H335 Kann die Atemwege reizen. H410 Sehr giftig für Wasserorganismen mit langfristiger Wirkung. |
| Calciumhypochlorid | GHS 03 GHS09 GHS05 GHS07 | Gefahr | H272 Kann Brand verstärken; Oxidationsmittel. H302+EUH031 Gesundheitsschädlich bei Verschlucken. Entwickelt bei Berührung mit Säure giftige Gase. H314 Verursacht schwere Verätzungen der Haut und schwere Augenschäden. H335+H336 Kann die Atemwege reizen. Kann Schläfrigkeit und Benommenheit verursachen. H400 Sehr giftig für Wasserorganismen. |
| Poolschocker | GHS05 GHS07 | Gefahr | H302 Gesundheitsschädlich bei Verschlucken. H314 Verursacht schwere Verätzungen der Haut und schwere Augenschäden. |
| Sauerstofftabletten | GHS05 GHS07 | Gefahr | H302 Gesundheitsschädlich bei Verschlucken. H314 Verursacht schwere Verätzungen der Haut und schwere Augenschäden. |
| Sauerstoffaktivator | GHS09 | Achtung | H410 Sehr giftig für Wasserorganismen mit langfristiger Wirkung. |
| Sauerstoff Multitabs | GHS09 GHS05 GHS07 | Gefahr | H302 Gesundheitsschädlich bei Verschlucken. H314 Verursacht schwere Verätzungen der Haut und schwere Augenschäden. H400 Sehr giftig für Wasserorganismen. |
| Algicid/Winterschutz | GHS05 GHS09 | Gefahr | H314 Verursacht schwere Verätzungen der Haut und schwere Augenschäden. H400 Sehr giftig für Wasserorganismen. |
| Algicid super | GHS09 | Achtung | H410 Sehr giftig für Wasserorganismen mit langfristiger Wirkung. |
| Flockungsmittel fest | GHS05 | Gefahr | H318 Verursacht schwere Augenschäden. |
| Poolreiniger | GHS05 GHS07 | Gefahr | H312 Gesundheitsschädlich bei Hautkontakt. H314 Verursacht schwere Verätzungen der Haut und schwere Augenschäden. |
| Härtestabilisator | GHS05 | Gefahr | H318 Verursacht schwere Augenschäden. |
| Metall Neutralisator | GHS07 | Achtung | H315 Verursacht Hautreizungen. H319 Verursacht schwere Augenreizung. H335 Kann die Atemwege reizen. |
| pH-Minus flüssig | GHS05 | Gefahr | H314 Verursacht schwere Verätzungen der Haut und schwere Augenschäden. |
| pH-Plus flüssig | GHS05 | Gefahr | H314 Verursacht schwere Verätzungen der Haut und schwere Augenschäden. |
| Chlor flüssig | GHS09 GHS05 GHS07 | Gefahr | H290 Kann gegenüber Metallen korrosiv sein. H314 Verursacht schwere Verätzungen der Haut und schwere Augenschäden. H335 Kann die Atemwege reizen. H400 Sehr giftig für Wasserorganismen. EUH031 Entwickelt bei Berührung mit Säure giftige Gase. |

- Zum Aufbau eines Schwimmbeckens werden mindestens zwei Personen benötigt.
- Die effektive Aufbauzeit beträgt:
 - Polyesterbecken und Becken Achensee: ca. 40 Stunden
 - Stahlmantelbecken Rundform/Achtform/Ovalform: ca. 16 Stunden
 - Flexipool: ca. 3 Stunden
- Die maximale effektive Wassertiefe liegt ca. 10 cm unter der genannten Beckenhöhe
- Wasserdichtheitsklasse: W1

SICHERHEITSHINWEISE

Die Verwendung eines Schwimmbecken-Bausatzes setzt voraus, dass er mit den Sicherheitsvorschriften übereinstimmt, die in der Betriebs- und Wartungsanleitung beschrieben sind.

Um ein Ertrinken oder andere ernsthafte Verletzungen zu verhindern, wird besondere Aufmerksamkeit darauf gerichtet, den Zugang zum Schwimmbecken zu sichern, da sich Kinder unter fünf Jahren unerwartet Zugang zum Schwimmbecken verschaffen können.

Beim Baden sind die Kinder ununterbrochen von einer erwachsenen Person zu beaufsichtigen.

Darüber hinaus wird insbesondere darauf hingewiesen, dass Springen in das Wasser zu erheblichen Verletzungen führen kann.

Es wird empfohlen, den Zugang zum Schwimmbecken mit einer Schutzeinrichtung zu sichern.

Zu jeglichen geltenden Anforderungen an die Installation sind die örtlichen baurechtlichen Anforderungen zu Rate zu ziehen.

Wir verweisen an dieser Stelle auf die gültige Norm DIN EN 16582-1.

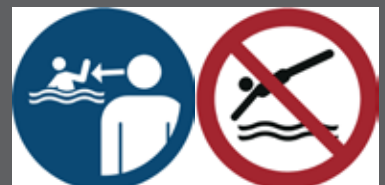

Bei Verwendung eines Schwimmbeckens wird die Einhaltung der in der Bedienungs- und Wartungsanleitung beschriebenen Sicherheitshinweise voraus gesetzt.

Auf Wunsch senden wir Ihnen gerne die Montageanleitung vorab zu.

Badespaß für die ganze Familie

**Aufblasbarer Schwan**

Aufblasbarer Schwan mit den Maßen 2,00 x 1,85 x 1,44 m für Pool, Garten, Freizeit oder Strand.
Entsprechend allen gültigen EU-Normen.
Mit Sicherheitsventilen.
Geliefert im 4-Farb-Karton

Art.Nr. G 520.010.982

69,95 €

Aufblasbare Limettenscheibe

Aufblasbare Schwimminsel im Style einer Limettenscheibe.
Maße 1,56 x 1,56 x 0,26 m für Pool, Garten, Freizeit oder Strand.
Entsprechend allen gültigen EU-Normen.
Mit Sicherheitsventilen.
Geliefert im 4-Farb-Karton

Art.Nr. G 520.010.984

59,95 €

**Aufblasbares Pizzastück**

Aufblasbares Pizzastück mit den Maßen 1,77 x 1,47 x 0,30 m für Pool, Garten, Freizeit oder Strand.
Entsprechend allen gültigen EU-Normen.
Mit Sicherheitsventilen.
Geliefert im 4-Farb-Karton

Art.Nr. G 520.010.983

69,95 €

ALLE POOLSPASS ARTIKEL LIEFERBAR AB MITTE JUNI

hobby pool technologies

Die hobby-pool-technologies GmbH hat ihren Sitz in Zörbig, Sachsen-Anhalt. Die Mitarbeiter des Unternehmens blicken auf eine 25-jährige Erfahrung in der Folienkonfektion, Produktion von Stahlmantelbecken und Solarabsorbern zurück.

Unter dem Markennamen hobby-pool steht ein umfangreiches Produktsortiment zur Auswahl. Vom Rechteckbeckensystem Achensee über die bekannten Stahlmantelbecken Milano, Toscana und Elba, die als Rund-, Oval- bzw. Achtformbecken zu erhalten sind, bis hin zum Einstückbecken Livorno aus Glasfaserkunststoff, werden Poolträume wahr.

Zu den weiteren Produktbereichen gehören verschiedene Abdeckungssysteme, wie die Sicherheitsabdeckung Safe Top, Rollschutzabdeckungen und die Solarabdeckplanen.

Die Wassererwärmung bildet den Schwerpunkt in unserem Sortiment. Von der Wärmepumpe Infinity bis zu unserem Solarsystem SoladurS, – aus eigener Produktion – bleibt hier kein Kundenwunsch unerfüllt.

Wir bieten die vollständige Sortimentspalette rund um den Pool. Von Einbauteilen bis zu unserer kompletten Wasserpflegelinie hobby-pool: Kompetenz aus einer Hand!

Im Focus der technischen Produkte steht unsere Marke Infinity. Hier bieten wir ein breites Spektrum von Produkten. Es beginnt mit unseren Pumpen i-Star, i-Plus, Filteranlagen, Wärmepumpen, Dosieranlagen, Salzelektrolyse sowie unserem Poolreiniger-Sortiment.

Unsere Kernkompetenz liegt in der Folienkonfektion. Hier bieten wir passgenaue Schwimmbeckenauskleidungen in jeder gewünschten Sondergröße und in einer großen Farbvielfalt an. Selbstverständlich sind diese Auskleidungen auch in verschiedenen Folienstärken erhältlich.

Für den anspruchsvollen zukünftigen Teichbesitzer haben wir in unserem Produktportfolio unter dem Markennamen AQUAGARD ebenfalls eine Auswahl von Teichfolien in verschiedenen Folienstärken und Qualitäten.

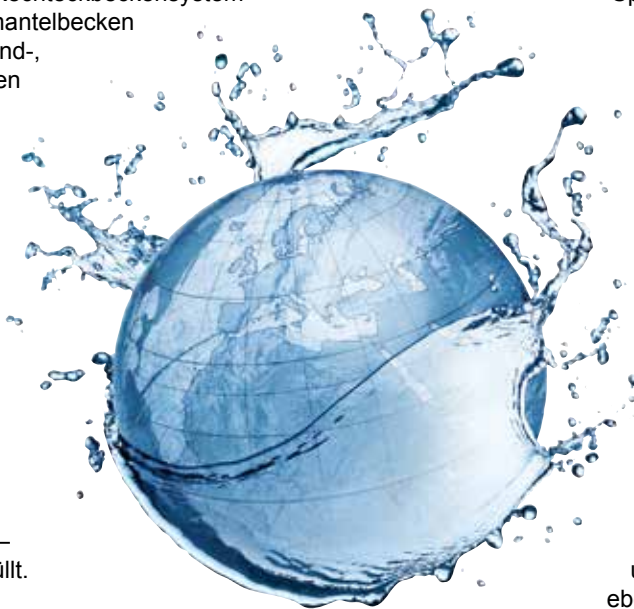

hobby-pool-technologies aus Leidenschaft am Schwimmen

Wenn Sie mehr wissen möchten

Ihr hobby pool Partner:

04/16 SV Printed in Germany
© by hobby-pool-technologies GmbH
Die angegebenen Preise sind unverbindliche VK-Preise inkl. der gesetzl. MwSt.
Nachdruck, auch auszugsweise, verboten. Technische Änderungen vorbehalten.
Deko und Ausstattung sind nicht im Lieferumfang enthalten.
Für Druckfehler und eventuell abweichende Darstellungen übernehmen wir keine Haftung.

www.hobbypooltechnologies.de

MEMBER OF **BWT** GROUP
hobby pool
technologies